



**Contact SAMSUNG WORLD-WIDE**

If you have any questions or comments relating to Samsung products, please contact the SAMSUNG customer care centre.

**Contacte con SAMSUNG WORLD-WIDE**

Si tiene alguna pregunta o comentario referente a nuestros productos, por favor contacte con nuestro Servicio de Atención al Cliente

Country	Customer Care Center ☎	Web Site
BELGIUM	02 201 2418	www.samsung.com/be
CZECH REPUBLIC	844 000 844	www.samsung.com/cz
DENMARK	38 322 887	www.samsung.com/dk
FINLAND	09 693 79 554	www.samsung.com/fi
FRANCE	08 25 08 65 65 (€ 0,15/Min)	www.samsung.com/fr
GERMANY	01805 - 121213 (€ 0,12/Min)	www.samsung.de
HUNGARY	06 40 985 985	www.samsung.com/hu
ITALIA	199 153 153	www.samsung.com/it
LUXEMBURG	02 261 03 710	www.samsung.lu
NETHERLANDS	0900 20 200 88 (€ 0.10/Min)	www.samsung.com/nl
NORWAY	231 627 22	www.samsung.com/no
POLAND	0 801 801 881	www.samsung.com/pl
PORTUGAL	80 8 200 128	www.samsung.com/pt
RUSSIA	8-800-200-0400	www.samsung.ru
SLOVAKIA	0850 123 989	www.samsung.com/sk
SPAIN	902 10 11 30	www.samsung.com/es
SWEDEN	08 585 367 87	www.samsung.com/se
U.K	0870 242 0303	www.samsung.com/uk
UKRAINE	8-800-502-0000	www.samsung.com/ur



# LCD TV

LE32S7

LE37S7

LE40S7

## Owner's Instructions

Before operating the unit, please read this manual thoroughly, and retain it for future reference.

**ON-SCREEN MENUS**  
**PC DISPLAY**  
**PICTURE IN PICTURE (PIP)**  
**TELETEXT**

Register your product at [www.samsung.com/global/register](http://www.samsung.com/global/register)

### Precautions When Displaying a Still Image

A still image may cause permanent damage to the TV screen.

- Do not display a still image on the LCD panel for more than 2 hours as it can cause screen image retention.

This image retention is also known as "screen burn".

To avoid such image retention, reduce the degree of brightness and contrast of the screen when displaying a still image.

-  Watching the LCD TV in 4:3 format for a long period of time may leave traces of borders displayed on the left, right and center of the screen caused by the difference of light emission on the screen. Playing a DVD or a game console may cause a similar effect to the screen. Damages caused by the above effect are not covered by the Warranty.
- Displaying still images from Video games and PC for longer than a certain period of time may produce partial after-images. To prevent this effect, reduce the 'brightness' and 'contrast' when displaying still images.

### Precauciones al mostrar en la pantalla una imagen fija

La imagen fija puede causar daños permanentes en la pantalla del televisor.

- No deje una imagen fija en la pantalla LCD durante más de dos horas ya que se podría producir una retención de la imagen en la pantalla. Este fenómeno de retención de imágenes también se denomina "quemadura de pantalla". Para evitar que se produzca esa persistencia de la imagen, reduzca el nivel de luminosidad y de contraste de la pantalla cuando muestre imágenes fijas.
-  El uso del televisor LCD en formato 4:3 durante un tiempo prolongado puede dejar rastros de bordes en las partes izquierda, derecha y central de la pantalla debido a las diferencias en la emisión lumínica de la pantalla. Reproducir un DVD o una videoconsola puede causar un efecto similar en la pantalla. La garantía no cubre estos daños.
- Ver imágenes fijas de videojuegos y PC durante más tiempo del indicado puede producir imágenes fantasma parciales. Para evitar este efecto, reduzca el 'brillo' y el 'contraste' cuando vea imágenes fijas.

# Contents

## CONNECTING AND PREPARING YOUR TV

■ List of Parts .....	2
■ Installing the Stand .....	2
■ Installing the Wall Mount Kit .....	2
■ Viewing the Control Panel .....	3
■ Viewing the Connection Panel .....	4
■ Viewing the Remote Control .....	6
■ Installing Batteries in the Remote Control .....	6
■ Switching On and Off .....	7
■ Placing Your Television in Standby Mode .....	7
■ Plug & Play .....	7

## SETTING THE CHANNELS

■ Storing Channels Automatically .....	8
■ Storing Channels Manually .....	8
■ Setting the Channel Manager .....	9
■ Activating the Child Lock .....	9
■ Sorting the Stored Channels .....	10
■ Assigning Channels Names .....	10
■ Fine Tuning Channel Reception .....	10
■ LNA (Low Noise Amplifier) .....	11

## SETTING THE PICTURE

■ Changing the Picture Standard .....	11
■ Adjusting the Custom Picture .....	11
■ Changing the Colour Tone .....	11
■ Resetting the Picture Settings to the Factory Defaults .....	12
■ Changing the Picture Size .....	12
■ Freezing the Current Picture .....	12
■ Digital Noise Reduction .....	12
■ DNle Demo (Digital Natural Image engine) .....	13
■ Viewing the Picture In Picture (PIP) .....	13
■ PIP Settings .....	14

## SETTING THE SOUND

■ Changing the Sound Standard .....	14
■ Adjusting the Sound Settings .....	14
■ Connecting headphones .....	14
■ Setting the TruSurround XT (SRS TSXT) .....	15
■ Adjusting the Volume Automatically .....	15
■ Selecting the Internal Mute .....	15
■ Listening to the Sound of the Sub Picture .....	15
■ Resetting the Sound Settings to the Factory Defaults .....	16

## SETTING THE TIME

■ Setting and Displaying the Current Time .....	16
■ Setting the Sleep Timer .....	16
■ Switching the Television On and Off Automatically .....	16

## SETTING THE OTHERS

■ Choosing Your Language .....	17
■ Using Game Mode .....	17
■ Setting the Blue Screen Mode / Selecting the Melody .....	17
■ Using the Energy Saving Feature .....	18
■ Selecting the Source .....	18
■ Editing the Input Source Names .....	18

## USING THE DTV FEATURE

■ Previewing the DTV Menu System .....	19
■ Basic Functions .....	20
1. Display Screen .....	20
2. Volume Control .....	20
3. Select Soundtrack .....	20
4. Select Videotrack .....	20
5. Service List .....	21
6. Program Information .....	21
■ Operating the DTV Menu .....	22
Main Menu .....	22
1. Installation .....	22
1.1 Select Country .....	22
1.2 Auto Scanning .....	22
1.3 Manual Scanning .....	23
1.4 Reset to Factory Defaults .....	23
2. Channel Organising .....	23
2.1 Delete Frequency .....	24
2.2 Delete Channel .....	24
2.3 Delete All Channels .....	24
2.4 Move & Edit Channel .....	24
3. Parental Lock .....	25
3.1 Set Channel Lock .....	25
3.2 Change PIN Code .....	25
4. System Setup .....	26
4.1 Language Selection .....	26
4.2 OSD Setting .....	26
4.3 Time Setting .....	26
4.4 System Information .....	27
4.5 Software Upgrade .....	27
■ Installing the CI card .....	27

## USING THE TELETEXT FEATURE





■ Teletext Decoder .....	28
■ Displaying the Teletext Information .....	28
■ Selecting a Specific Teletext Page .....	29
■ Using Fasttext to Select a Teletext Page .....	29
■ Setting Up Your Remote Control .....	30
■ Remote Control Codes .....	32

## SETTING THE PC

■ Setting up Your PC Software (Based on Windows XP) .....	35
■ Display Modes .....	35
■ Setting the PC .....	36

## RECOMMENDATIONS FOR USE

■ Using the Anti-Theft Kensington Lock .....	37
■ Troubleshooting: Before Contacting Service Personnel .....	37
■ Technical and Environmental Specifications .....	38

				
Symbol	Press	Important	Note	One-Touch Button

## List of Parts

Please make sure the following items are included with your LCD TV.  
If any items are missing, contact your dealer.

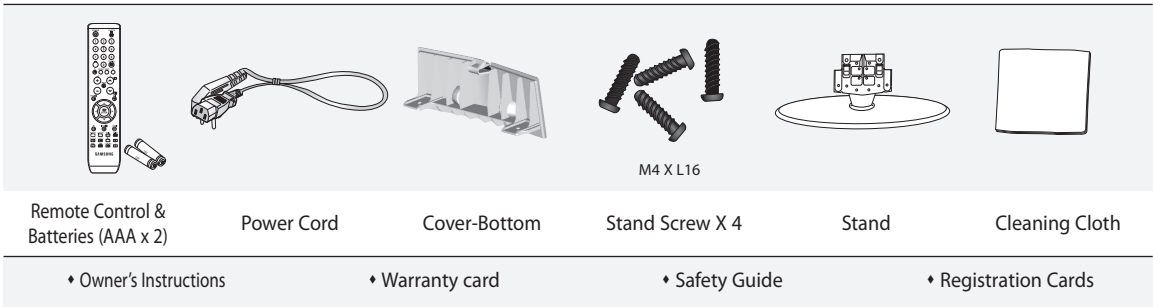

- Warranty card / Safety Guide / Registration Cards (Not available in all locations)
- The stand and stand screw may not be included depending on the model.

## Installing the Stand

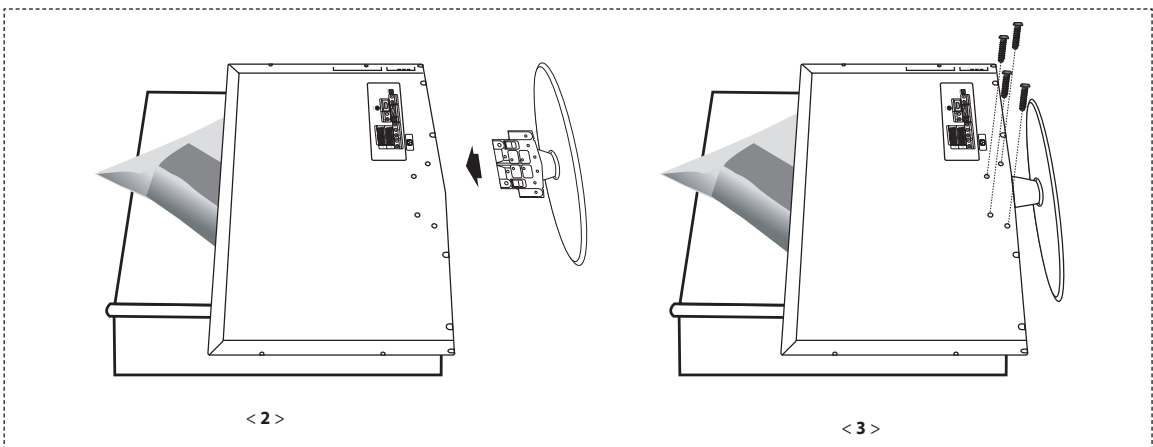

1. Place the TV faced down on a soft cloth or cushion on a table.
  2. Put the stand into the hole at the bottom of the TV.
  3. Insert screw into the hole indicated and tighten.
- The stand is installed for models with the screen size of 40 inch and above.

## Installing the Wall Mount Kit

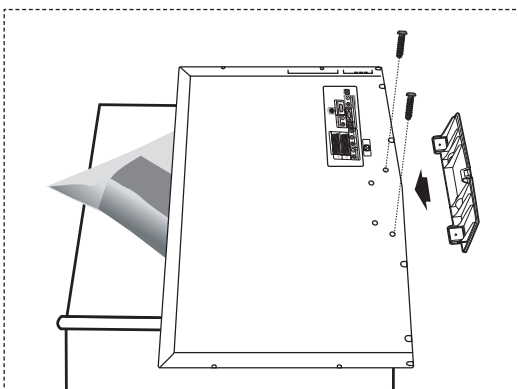

Wall mount items (sold separately) allow you to mount the TV on the wall.  
For detailed information on installing the wall mount, see the instructions provided with the Wall Mount items. Contact a technician for assistance when installing the wall mounted bracket. Samsung Electronics is not responsible for any damage to the product or injury to yourself or others if you elect to install the TV on your own.

- Remove the stand and cover the bottom hole with a cap and fasten with two screws.

## Viewing the Control Panel

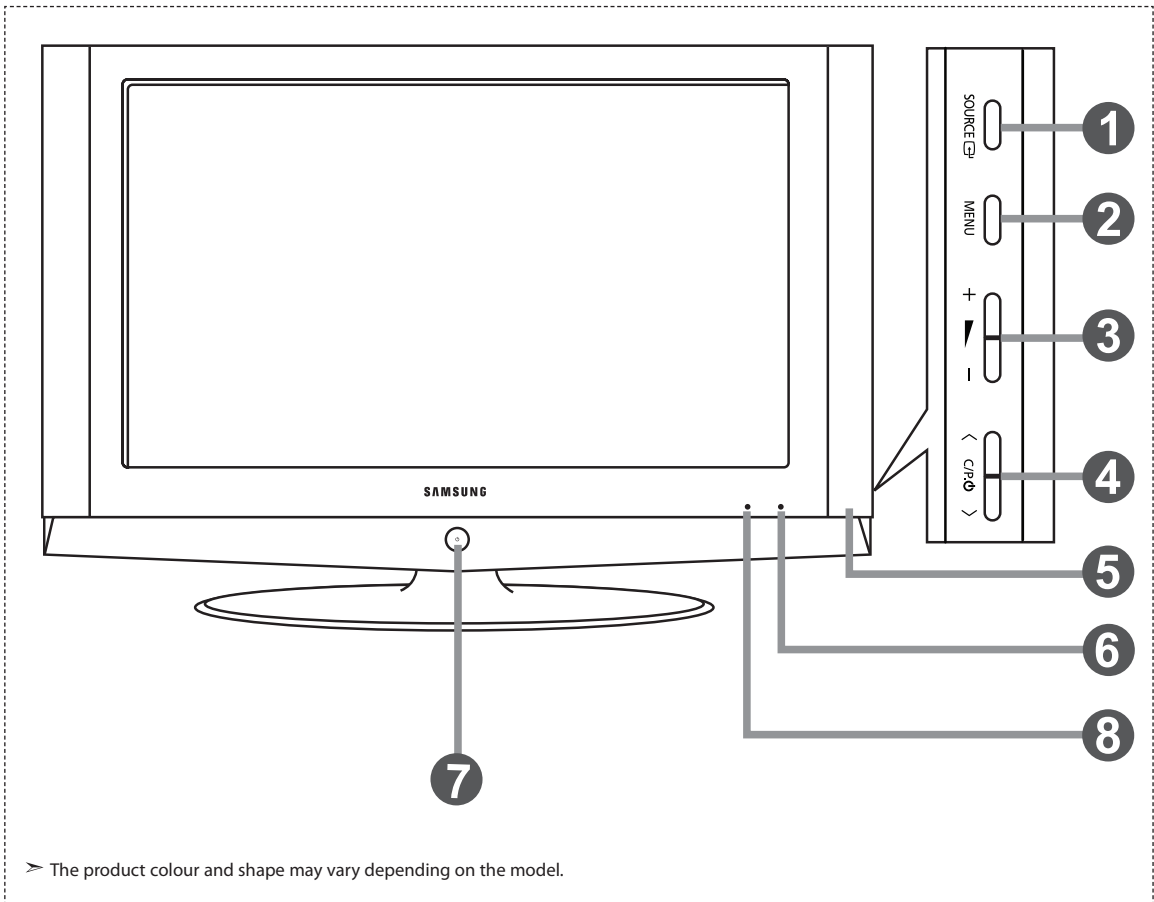

➤ The product colour and shape may vary depending on the model.



### 1 SOURCE

Toggles between all the available input sources (TV, Ext.1, Ext.2, AV, S-Video, Component, PC, HDMI, DTV). In the on-screen menu, use this button as you use the **ENTER/OK** button on the remote control.



### 2 MENU

Press to see an on-screen menu of your TV's features. In case of DTV mode, the DTV menu appears.

### 3 + -

Press to decrease or increase the volume. In the on-screen menu, use the +  - buttons as you use the  and  buttons on the remote control.

### 4 < C/P >

Press to change channels. In the on-screen menu, use the < C/P > buttons as you use the  and  buttons on the remote control. (Without the Remote Control, you can turn on the TV by using the Channel buttons.)

### 5 Speakers

### 6 Remote Control Sensor

Aim the remote control towards this spot on the TV.

### 7 (Power)

Press to turn the TV on and off.

### 8 Power Indicator

Blinks and turns off when the power is on and lights up in stand-by mode.

## Viewing the Connection Panel

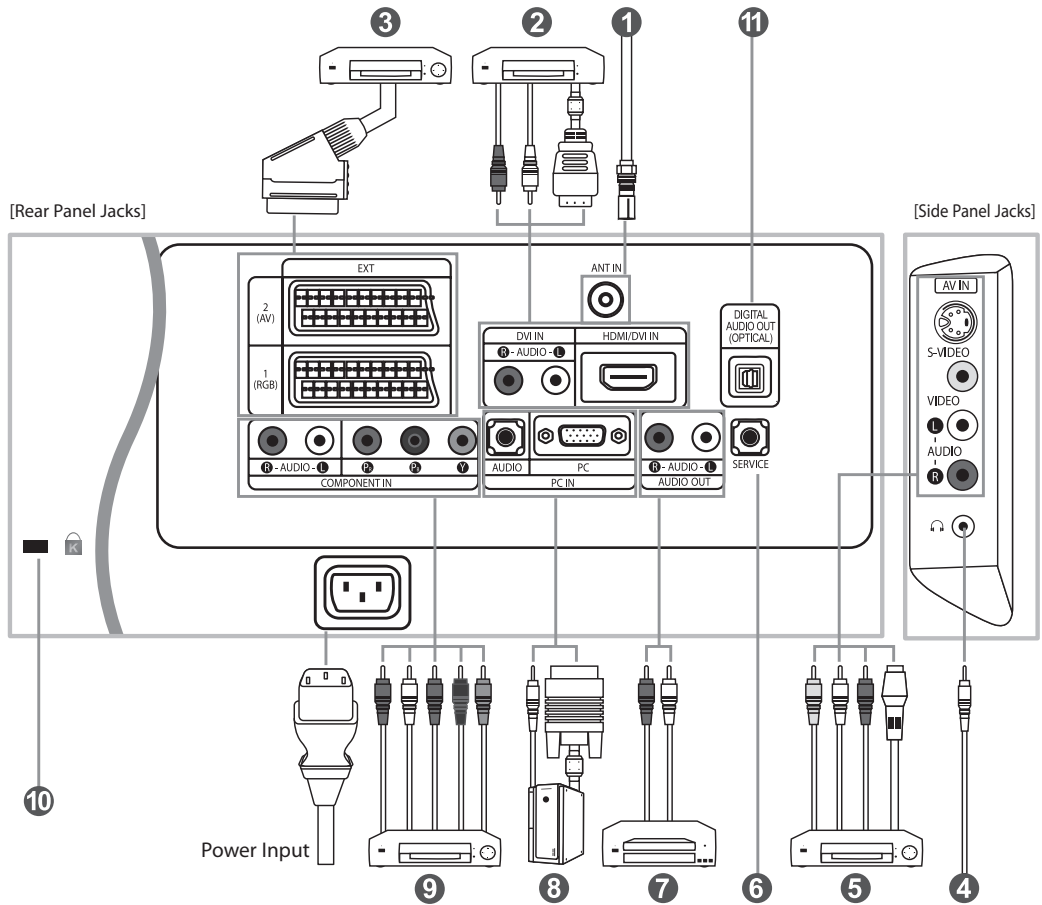

- ☛ Whenever you connect an external device to your TV, make sure that power on the unit is turned off.
- ☛ When connecting an external device, match the colour of the connection terminal to the cable.

### 1 Connecting an Aerial or Cable Television Network

To view television channels correctly, a signal must be received by the set from one of the following sources:

- An outdoor aerial / A cable television network / A satellite network

## 2 Connecting HDMI/DVI

- Supports connections between HDMI-connection-enabled AV devices (Set-Top Boxes, DVD players, AV receivers and digital TVs).
- No additional Audio connection is needed for an HDMI to HDMI connection.
  - What is HDMI?
    - "High Definition Multimedia interface" allows the transmission of high definition digital video data and multiple channels of digital audio (5.1 channels).
    - The HDMI/DVI terminal supports DVI connection to an extended device with the appropriate cable (not supplied).
    - The difference between HDMI and DVI is that the HDMI device is smaller in size, has the HDCP (High Bandwidth Digital Copy Protection) coding feature installed, and supports multi-channel digital audio.
  - You should use the DVI-to-HDMI cable or DVI-HDMI Adapter for the connection, and the "R - AUDIO - L" terminal on DVI for sound output.
    - When connecting this product via HDMI or DVI to a Set Top Box, DVD Player or Games Console etc, make sure that it has been set to a compatible video output mode as shown in the table below. Failure to observe this may result in picture distortion, image breakup or no picture.
  - Supported modes for DVI or HDMI

	480i	480p	576i	576p	720p	1080i
50 Hz	X	O	X	O	O	O
60 Hz	X	O	X	X	O	O
Component	O	O	O	O	O	O

- Do not attempt to connect the HDMI/DVI connector to a PC or Laptop Graphics Card. (This will result in a blank screen being displayed)

## 3 Connecting Set-Top Box, VCR or DVD

Connector	Input			Output
	Video	Audio (L/R)	RGB	Video + Audio (L/R)
EXT 1	✓	✓	✓	Only TV or DTV output is available.
EXT 2	✓	✓		Output you can choose.

- Inputs or outputs for external devices, such as VCR, DVD, video game device or video disc players.

## 5 Connecting External A/V Devices

- Connect RCA or S-VIDEO cable to an appropriate external A/V device such as VCR, DVD or Camcorder.
- Connect RCA audio cables to "R - AUDIO - L" on the rear of your set and the other ends to corresponding audio out connectors on the A/V device.
- Headphone may be connected to the headphone output (4) on the rear of your set. While the headphone is connected, the sound from the built-in speakers will be disabled.

## 6 SERVICE

- Service connection for qualified service engineer.

## 7 Connecting AUDIO

- Connect RCA audio cables to "R - AUDIO - L" on the rear of your set and the other ends to corresponding audio in connectors on the Amplifier or DVD Home Theater.

## 8 Connecting Computer

- Connect the D-Sub cable (optional) to "PC (PC IN)" on the rear of your set and the other end to the Video Card of your computer.
- Connect the stereo audio cable (optional) to "AUDIO (PC IN)" on the rear of your set and the other end to "Audio Out" of the sound card on your computer.

## 9 Connecting Component Devices (DTV/DVD)

- Connect component video cables (optional) to component connector ("Pr", "Ps", "Y") on the rear of your set and the other ends to corresponding component video out connectors on the DTV or DVD.
- If you wish to connect both the Set-Top Box and DTV (or DVD), you should connect the Set-Top Box to the DTV (or DVD) and connect the DTV (or DVD) to component connector ("Pr", "Ps", "Y") on your set.
- The Pr, Ps and Y connectors on your component devices (DTV or DVD) are sometimes labeled Y, B-Y and R-Y or Y, Cb and Cr.
- Connect RCA audio cables (optional) to "R - AUDIO - L" on the rear of your set and the other ends to corresponding audio out connectors on the DTV or DVD.
- This LCD TV displays its optimum picture resolution in 720p mode.
- This LCD TV displays its maximum picture resolution in 1080i mode.

## 10 Kensington Lock

- The Kensington lock (optional) is a device used to physically fix the system when used in a public place.
- If you want to use a locking device, contact the dealer where you purchased the TV.
- The place of the Kensington Lock may be different depending on its model.

## 11 DIGITAL AUDIO OUT (OPTICAL)

- Connect to a Digital Audio Component.

## 12 Connecting CI (Common Interface) CARD

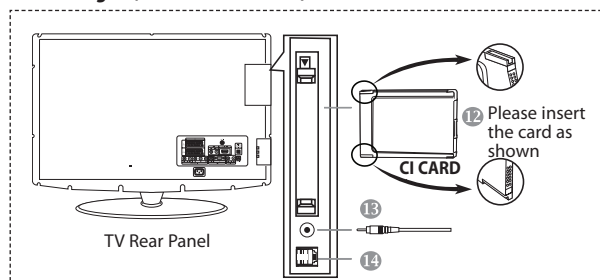

- When not inserting "CI CARD" in some channels, "Scrambled Signal" is displayed on the screen.
- The pairing information containing a telephone number, CI CARD ID, Host ID, and other information will be displayed in about 2~3 minutes. If an error message is displayed, please contact your service provider.
- When the channel information configuration has finished, the message "Updating Completed" is displayed, indicating that the channel list is now updated.
  - You must obtain a CI CARD from a local cable service provider.
  - Remove the CI CARD by carefully pulling it out with your hands since dropping the CI CARD may cause damage to it.

## 13 Service Port

- Service connection for qualified service engineer.

## 13 Modem connection port(Not available)

## Viewing the Remote Control

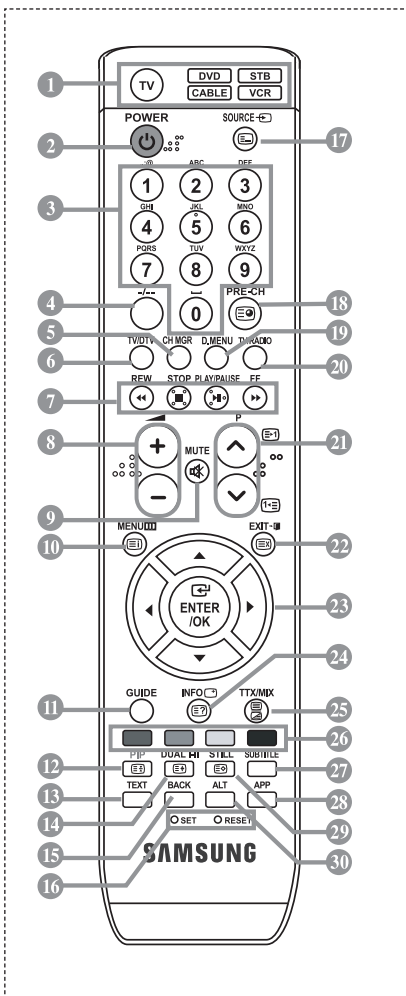

- 1 Selects a target device to be controlled by the Samsung remote control (TV, DVD, STB, CABLE, VCR) (Refer to page 30~34)
  - 2 Television Standby button
  - 3 Number buttons for direct channel access
  - 4 One/Two-digit channel selection
  - 5 It display "Channel Manager" on the screen.
  - 6 Selects the TV and DTV mode directly
  - 7 VCR/DVD Functions  
Rewind, Stop, Play/Pause, Fast/Forward
  - 8 Volume increase  
 Volume decrease
  - 9 Temporary sound switch-off
  - 10 Menu display and change confirmation
  - 11 Electronic Program Guide (EPG) display
  - 12 Picture-In-Picture On / Off
  - 13 Not available
  - 14 Sound effect selection
  - 15 This key is also used to back to the previous page in D.MENU.
  - 16 **SET:** Adjusts 5 separate devices - TV, DVD, STB, CABLE, or VCR.  
**RESET:** When your remote doesn't work, change the batteries and press the "RESET" button for 2-3 seconds before use.
  - 17 Available source selection
  - 18 Previous channel
  - 19 DTV menu display
  - 20 Toggle between the TV and Radio channel
  - 21 : Next channel  
: Previous channel
  - 22 Exit the OSD
  - 23 Control the cursor in the menu
  - 24 Use to see information on the current broadcast
  - 25 Not available
  - 26 Not available
  - 27 Picture freeze
  - 28 Select the soundtrack/videotrack list for the current service
- ### Teletext Functions
- 6 Exit from the teletext display
  - 10 Teletext index
  - 12 Teletext hold
  - 14 Teletext size selection
  - 17 Teletext mode selection (LIST/FLOF)
  - 18 Teletext sub page
  - 21 : Teletext next page  
: Teletext previous page
  - 22 Teletext cancel
  - 24 Teletext reveal
  - 25 Alternately select Teletext, Double, or Mix.
  - 26 Fasttext topic selection
  - 28 Teletext store

➤ The performance of the remote control may be affected by bright light.

➤ This is a special remote control for the visually impaired, and has Braille points on the Power, Channel and Volume buttons.

## Installing Batteries in the Remote Control

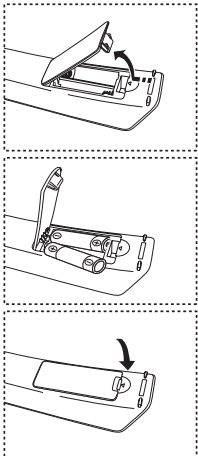

1. Lift the cover at the back of the remote control upward as shown in the figure.
2. Install two AAA size batteries.
  - Make sure to match the "+" and "-" ends of the batteries with the diagram inside the compartment.
3. Replace the cover.
  - Remove the batteries and store them in a cool, dry place if you won't be using the remote control for a long time. The remote control can be used up to about 23 feet from the TV. (Assuming typical TV usage, the batteries last for about one year.)

### ➤ If the remote control doesn't work, check the following:

1. Is the TV power on?
2. Are the plus and minus ends of the batteries reversed?
3. Are the batteries drained?
4. Is there a power outage, or is the power cord unplugged?
5. Is there a special fluorescent light or neon sign nearby?



## Switching On and Off

*The mains lead is attached to the rear of your set.*

1. Plug the mains lead into an appropriate socket.
  - The standby indicator lights up on the front of the set.
2. Press the **⏻** button on the front of the set.
  - You also can press the **POWER** **⏻** button or the **TV/DTV** button on the remote control to turn the TV on.
  - The programme that you were watching last is reselected automatically.
3. Press the numeric buttons (0~9) or channel up/down (**⏮**/**⏭**) buttons on the remote control or **< C/P ⏻ >** buttons on the right side of the set.
  - When you switch the set on for the very first time, you will be asked to choose language in which the menus are to be displayed.
4. To switch your set off, press the **POWER** **⏻** button again.

## Placing Your Television in Standby Mode

*Your set can be placed in standby mode in order to reduce the power consumption. The standby mode can be useful when you wish to interrupt viewing temporarily (during a meal, for example).*

1. Press the **POWER** **⏻** button on the remote control.
  - The screen is turned off and a red standby indicator appears on the front of your set.
2. To switch your set back on, simply press the **POWER** **⏻**, numeric buttons (**0~9**), **TV/DTV** button or channel up/down (**⏮**/**⏭**) buttons again.
  - Do not leave your set in standby mode for long periods of time (when you are away on holiday, for example). It is best to unplug the set from the mains and aerial.

## Plug & Play



*When the TV is initially powered on, several basic settings proceed automatically and subsequently. The following settings are available.*

1. Press the **POWER** **⏻** button on the remote control.  
The message "Start Plug & Play." is displayed with "OK" selected.
2. Select the appropriate language by pressing the **▲** or **▼** button.  
Press the **ENTER/OK** button to confirm your choice.
3. The message "Check antenna input." is displayed with "OK" selected.  
Press the **ENTER/OK** button.
  - Please check that the antenna cable is connected correctly.
4. Select the appropriate country by pressing the **▲** or **▼** button.  
Press the **ENTER/OK** button to confirm your choice.
5. The "Auto Store" menu is displayed with the "Start" selected. Press the **ENTER/OK** button.
  - The channel search will start and end automatically.
  - After all the available channels are stored, the "Clock Set" menu appears.
  - Press the **ENTER/OK** button at any time to interrupt the memorization process.
6. Press the **ENTER/OK** button.  
Select the "Hour" or "Minute" by pressing the **◀** or **▶** button.  
Set the "Hour" or "Minute" by pressing the **▲** or **▼** button.
  - You can also set the hour and minute by pressing the number buttons on the remote control.
7. Press the **ENTER/OK** button to confirm your setting.  
The DTV channel scan menu appears and the DTV channel is automatically updated.
  - If the DTV channel is updated, the Source in the source list of the Input menu is automatically changed to DTV.
  - For detailed descriptions about DTV channel update, refer to page 22 of this manual.

- **Language:** Select your language.
- **Country:** Select your country.
- **Auto Store:** Automatically scans for and stores channels available in the local area.
- **Clock Set:** Sets the current time for the TV clock.

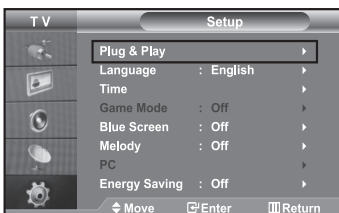

*If you want to reset this feature...*

1. Press the **MENU** button to display the menu.  
Press the **▲** or **▼** button to select "Setup", then press the **ENTER/OK** button.
2. Press the **ENTER/OK** button again, to select "Plug & Play".
3. The message "Start Plug & Play" is displayed.



## - Storing Channels Automatically

## - Storing Channels Manually

## Storing Channels Automatically

*You can scan for the frequency ranges available to you (and availability depends on your country). Automatically allocated programme numbers may not correspond to actual or desired programme numbers. However, you can sort numbers manually and clear any channels you do not wish to watch.*

1. Press the **MENU** button to display the menu.  
Press the **▲** or **▼** button to select "Channel", then press the **ENTER/OK** button.
2. Press the **ENTER/OK** button to select "Country".
3. Select the appropriate country by pressing the **▲** or **▼** button. Press the **ENTER/OK** button to confirm your choice.
4. Press the **▲** or **▼** button to select "Auto Store", then press the **ENTER/OK** button.
5. Press the **ENTER/OK** button.
  - The TV will begin memorizing all of the available channels.
  - Press the **ENTER/OK** button at any time to interrupt the memorization process and return to the "Channel" menu.
6. After all the available channels are stored, the "Sort" menu appears.

## Storing Channels Manually

*You can store up to 100 channels, including those received via cable networks.*

*When storing channels manually, you can choose:*

- ◆ *Whether or not to store each of the channels found.*
- ◆ *The programme number of each stored channel which you wish to identify.*

1. Press the **MENU** button to display the menu.  
Press the **▲** or **▼** button to select "Channel", then press the **ENTER/OK** button.
2. Press the **▲** or **▼** button to select "Manual Store", then press the **ENTER/OK** button.
3. Press the **ENTER/OK** button to select "Programme".
4. To assign a programme number to a channel, find the correct number by pressing the **▲** or **▼** button and then press the **ENTER/OK** button.
  - You can also set a programme number by pressing the number buttons on the remote control.
5. Press the **▲** or **▼** button to select "Colour System", then press the **ENTER/OK** button.
6. Select the colour standard required by pressing the **▲** or **▼** button then, press the **ENTER/OK** button.
7. Press the **▲** or **▼** button to select "Sound System", then press the **ENTER/OK** button.
8. Select the sound standard required by pressing the **▲** or **▼** button, then press the **ENTER/OK** button.
  - If there is an abnormal sound or no sound, re-select the sound system required.
9. If you know the number of the channel to be stored, press the **▲** or **▼** button to select "Channel". Press the **ENTER/OK** button. Select **C** (Air channel) or **S** (Cable channel) by pressing the **▲** or **▼** button. Press the **▶** button to select channel. Select the required number by pressing the **▲** or **▼** button and then press the **ENTER/OK** button.
  - Channel mode: **P** (Programme mode), **C** (Air channel mode), **S** (Cable channel mode)
  - You can also set a channel number by pressing number buttons on the remote control.
10. If you do not know the channel numbers, press the **▲** or **▼** button to select "Search".  
Press the **ENTER/OK** button. Search by pressing the **▲** or **▼** button and then press the **ENTER/OK** button.
11. Press the **▲** or **▼** button to select "Store". Press the **ENTER/OK** button to select "OK".
12. Repeat steps **3** to **11** for each channel to be stored.

- ◆ **Programme:** Selects a program number for the channel.
- ◆ **Colour System:** Sets the colour supporting system.
- ◆ **Sound System:** Sets the sound supporting system.

- ◆ **Channel:** Selects a channel.
- ◆ **Search:** Scans for the frequency value for the channel.
- ◆ **Store:** Saves your settings.

## Setting the Channel Manager

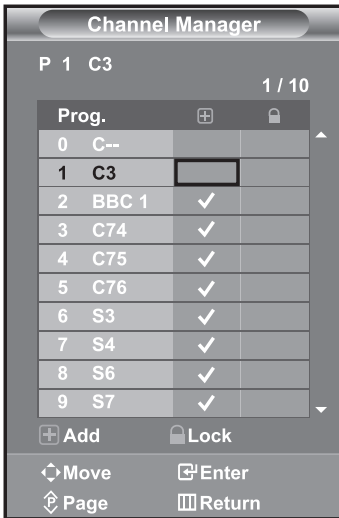

Set the channels according to your preference.

You can easily delete, add, or lock the channel you want.

1. Press the **MENU** button to display the menu.  
Press the **▲** or **▼** button to select "Channel", then press the **ENTER/OK** button.
2. Press the **▲** or **▼** button to select "Channel Manager", then press the **ENTER/OK** button.
3. Press the **ENTER/OK** button again, to select "Channel Manager".
4. Press the **▶** button to select "**+**" line.
5. Press the **▲** or **▼** button to select the undesired channel, then press the **ENTER/OK** button to cancel.
6. Repeat steps 5 for each channel to be selected or canceled
7. Press the **EXIT** button to exit.

➤ "**🔒**" is active when "Child Lock" is selected to "On".

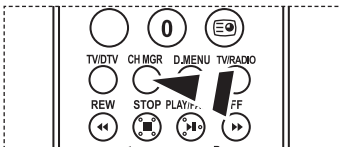

You can select these options by simply pressing the **CH MGR** button on the remote control.

## Activating the Child Lock

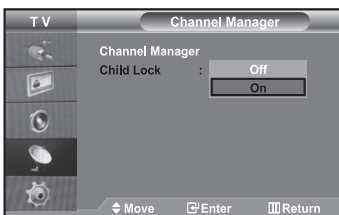

This feature allows you to prevent unauthorized users, such as children, from watching unsuitable programmes by muting out video and audio.

Child Lock cannot be released using the buttons on the side.

Only the remote control can release the Child Lock setting, so keep the remote control away from children.

1. Press the **MENU** button to display the menu. Press the **▲** or **▼** button to select "Channel", then press the **ENTER/OK** button.
2. Press the **▲** or **▼** button to select "Channel Manager", then press the **ENTER/OK** button.
3. Press the **▲** or **▼** button to select "Child Lock", then press the **ENTER/OK** button.
4. Press the **▲** or **▼** button to select "On". Press the **ENTER/OK** button.
5. Press the **▲** or **▼** button to select "Channel Manager", then press the **ENTER/OK** button.
6. Press the **▶** button to select "**🔒**" line.
7. Press the **▲** or **▼** button to select the channels you want to lock, then press the **ENTER/OK** button.
8. Repeat steps 7 for each channel to be locked or unlocked.
9. Press the **EXIT** button to exit.

➤ Select "On" or "Off" in "Child Lock" to easily turn the channels which selected on "**🔒**" to be active or inactive.

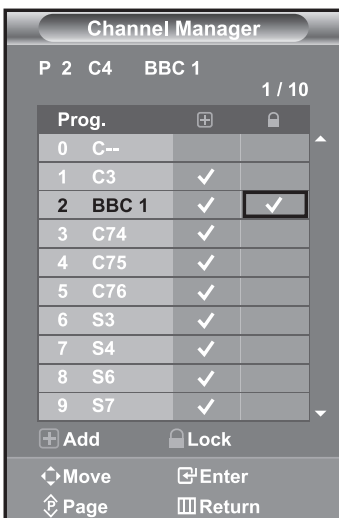

## Sorting the Stored Channels

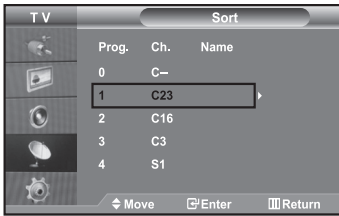

*You can exchange the numbers of two channels, in order to:*

- ◆ **Modify the numeric order in which the channels have been automatically stored.**
- ◆ **Give easily remembered numbers to the channels that you watch most often.**

1. Press the **MENU** button to display the menu. Press the **▲** or **▼** button to select "Channel", then press the **ENTER/OK** button.
2. Press the **▲** or **▼** button to select "Sort", then press the **ENTER/OK** button.
3. Select channel number that you wish to change by pressing the **▲** or **▼** button repeatedly. Press the **ENTER/OK** button.
  - The selected channel number and name are moved to right side.
4. Press the **▲** or **▼** button to move to the position in which you would like to change and then press the **ENTER/OK** button.
  - The selected channel is exchanged with the one previously stored to the chosen number.
5. Repeat steps **3** to **4** for another channel to be sorted.
6. Press the **EXIT** button to exit.

## Assigning Channels Names

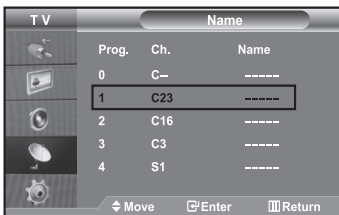

*Channel names will be assigned automatically when channel information is broadcast. These names can be changed, allowing you to assign new names.*

1. Press the **MENU** button to display the menu. Press the **▲** or **▼** button to select "Channel", then press the **ENTER/OK** button.
2. Press the **▲** or **▼** button to select "Name", then press the **ENTER/OK** button.
3. If necessary, select the channel to be assigned to a new name by pressing the **▲** or **▼** button. Press the **ENTER/OK** button.
  - The selection bar is displayed around the name box.
4.
 

To...	Then...
Select a letter, number or symbol	Press the <b>▲</b> or <b>▼</b> button
Move on the next letter	Press the <b>▶</b> button
Move back the previous letter	Press the <b>◀</b> button
Confirm the name	Press the <b>ENTER/OK</b> button

  - The characters available are :  
Letters of the alphabet (A~Z) / Numbers (0~9) / Special characters ( , space)
5. Repeat steps **3** to **4** for each channel to be assigned to a new name.
6. Press the **EXIT** button to exit.

## Fine Tuning Channel Reception

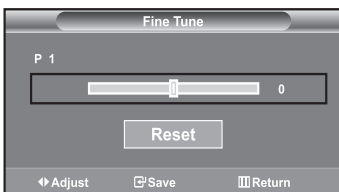

*Use fine tuning to manually adjust a particular channel for optimal reception.*

1. Use the number buttons to directly select the channel that you want to fine tune.
2. Press the **MENU** button to display the menu. Press the **▲** or **▼** button to select "Channel", then press the **ENTER/OK** button.
3. Press the **▲** or **▼** button to select "Fine Tune", then press the **ENTER/OK** button.
4. Press the **◀** or **▶** button to adjust the fine tuning. Press the **ENTER/OK** button.
5. Press the **EXIT** button to exit.
  - Fine tuned channels that have been saved are marked with an asterisk "\*" on the right-hand side of the channel number in the channel banner. And the channel number turns red.
  - To reset the fine-tuning, select "Reset" by pressing the **▲** or **▼** button and then press the **ENTER/OK** button.

## LNA (Low Noise Amplifier)

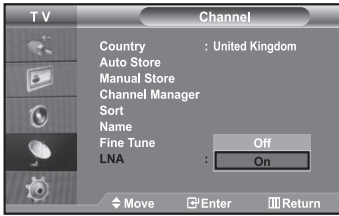

*If the TV is operating in a weak-signal area, the LNA function can improve the reception (a low-noise preamplifier boosts the incoming signal).*

1. Press the **MENU** button to display the menu.  
Press the **▲** or **▼** button to select "Channel", then press the **ENTER/OK** button.
2. Press the **▲** or **▼** button to select "LNA", then press the **ENTER/OK** button.
3. Press the **▲** or **▼** button to select "On" or "Off". Press the **ENTER/OK** button.
4. Press the **EXIT** button to exit.

## Changing the Picture Standard

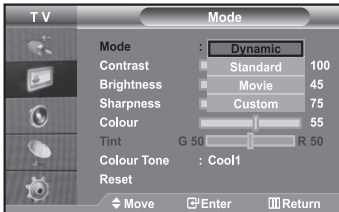

*You can select the type of picture which best corresponds to your viewing requirements.*

1. Press the **MENU** button to display the menu.  
Press the **▲** or **▼** button to select "Picture", then press the **ENTER/OK** button.
2. Press the **ENTER/OK** button again, to select "Mode".  
Press the **ENTER/OK** button again.
4. Press the **▲** or **▼** button to select the desired picture effect. Press the **ENTER/OK** button.
5. Press the **EXIT** button to exit.

- **Dynamic:** Selects the picture for high-definition in a bright room.
- **Standard:** Selects the picture for optimum display in a normal environment.
- **Movie:** Selects the picture for comfortable display in a dark room.
- **Custom:** Select to view your favorite display settings. (Refer to "Adjusting the Custom Picture")

- The Picture mode must be adjusted separately for each input source.
- You can return to the factory defaults picture settings by selecting the "Reset".  
(Refer to "Resetting the Picture Settings to the Factory Defaults" on page 12)

## Adjusting the Custom Picture

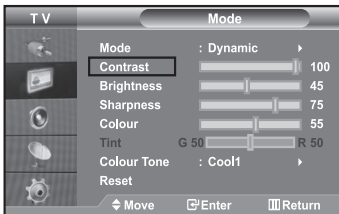

*Your set has several settings which allow you to control picture quality.*

1. To select the desired picture effect, follow the "Changing the Picture Standard" instructions number 1 to 3.
2. Press the **▲** or **▼** button to select a particular item. Press the **ENTER/OK** button.
3. Press the **◀** or **▶** button to decrease or increase the value of a particular item.  
Press the **ENTER/OK** button.
4. Press the **EXIT** button to exit.

- **Contrast:** Adjusts the lightness and darkness between objects and the background.
- **Brightness:** Adjusts the brightness of the whole screen.
- **Sharpness:** Adjusts the outline of objects to either sharpen them or make them more dull.
- **Colour:** Adjusts the colours, making them lighter or darker.
- **Tint (NTSC only):** Adjusts the colour of objects, making them more red or green for a more natural look.

- The adjusted values are stored according to the selected Picture mode.
- In PC Mode, Only "Contrast", "Brightness" and "Colour" can be adjusted

## Changing the Colour Tone



*You can select the most comfortable colour tone to your eyes.*

1. To select the desired picture effect, follow the "Changing the Picture Standard" instructions number 1 to 3.
2. Press the **▲** or **▼** button to select "Colour Tone", then press the **ENTER/OK** button.
3. Press the **▲** or **▼** button to select the desired colour tone setting.  
Press the **ENTER/OK** button.
4. Press the **EXIT** button to exit.

- **Cool2:** Makes the colour temperature bluer than "Cool1" menu.
- **Cool1:** Makes whites bluish.
- **Normal:** Keeps whites white.
- **Warm1:** Makes whites reddish.
- **Warm2:** Makes the colour temperature redder than "Warm1" menu.

- The adjusted values are stored according to the selected Picture mode.

## Resetting the Picture Settings to the Factory Defaults

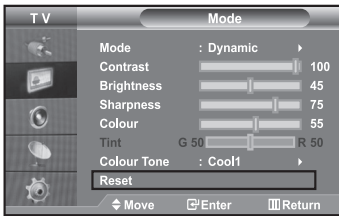

*You can return to the factory defaults picture settings.*

1. To select the desired picture effect, follow the "Changing the Picture Standard" instructions number 1 to 3 on page 11.
  2. Press the **▲** or **▼** button to select "Reset", then press the **ENTER/OK** button.
  3. Press the **EXIT** button to exit.
- The "Reset" will be set for each picture mode.

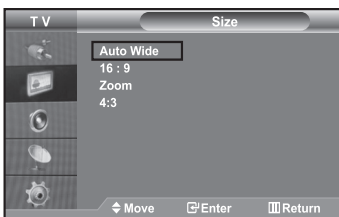

## Changing the Picture Size



*You can select the picture size which best corresponds to your viewing requirements.*

1. Press the **MENU** button to display the menu. Press the **▲** or **▼** button to select "Picture", then press the **ENTER/OK** button.
2. Press the **▲** or **▼** button to select "Size", then press the **ENTER/OK** button.
3. Select the required option by pressing the **▲** or **▼** button. Press the **ENTER/OK** button.
4. Press the **EXIT** button to exit.

- **Auto Wide:** Automatically adjusts the picture size to the "16:9" aspect ratio.
- **16:9:** Adjusts the picture size to 16:9 appropriate for DVDs or wide broadcasting.
- **Zoom:** Magnifies the 16:9 wide picture (in the vertical direction) to fit the screen size.
- **4:3:** This is the default setting for a video movie or normal broadcasting.

- "Auto Wide" function is available only in "TV", "Ext1", "Ext2", "AV", and "S-Video" mode.
- In PC Mode, only "16:9" and "4:3" mode can be adjusted.
- Select  by pressing the **◀** or **▶** button. Use the **▲** or **▼** button to move the picture up and down. After selecting , use the **▲** or **▼** button to magnify or reduce the picture size in the vertical direction.
- The Zoom mode cannot be selected in the DTV mode.

## Freezing the Current Picture

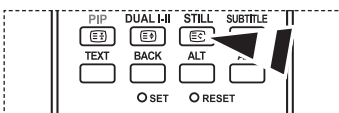

*Press the **STILL** button to freeze a moving picture into a still one. Press again to cancel.*

## Digital Noise Reduction

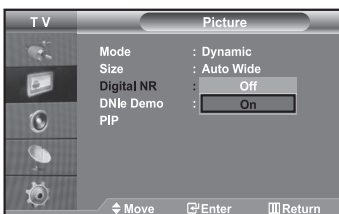

*If the broadcast signal received by your TV is weak, you can activate the Digital Noise Reduction feature to help reduce any static and ghosting that may appear on the screen.*

1. Press the **MENU** button to display the menu. Press the **▲** or **▼** button to select "Picture", then press the **ENTER/OK** button.
2. Press the **▲** or **▼** button to select "Digital NR", then press the **ENTER/OK** button.
3. Press the **▲** or **▼** button to select "On" or "Off". Press the **ENTER/OK** button.
4. Press the **EXIT** button to exit.

## DNle Demo (Digital Natural Image engine)

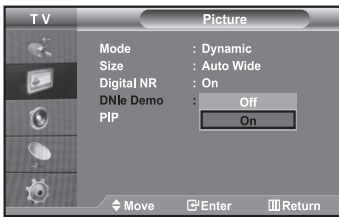

*Samsung's new technology brings you more detailed images with contrast and white enhancement. A new image compensation algorithm gives viewers brighter and clearer images. DNle technology will match every signal to your eyes.*

*You can see how DNle improves the picture by setting DNle Demo mode to On.*

1. Press the **MENU** button to display the menu.  
Press the **▲** or **▼** button to select "Picture", then press the **ENTER/OK** button.
2. Press the **▲** or **▼** button to select "DNle Demo", then press the **ENTER/OK** button.
3. Press the **▲** or **▼** button to select "On" or "Off". Press the **ENTER/OK** button.
4. Press the **EXIT** button to exit.

- These functions don't work in PC mode.
- The DNle Demo is designed to show the difference between the regular and DNle pictures.
- By default, the product displays the picture with DNle applied.

## Viewing the Picture In Picture (PIP)

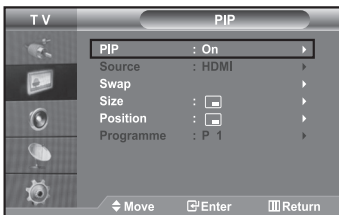

*You can display a sub picture within the main picture of set programme or video input. In this way, you can watch the picture of set programme or video input from any connected equipment while watching the main picture.*

1. Press the **MENU** button to display the menu.  
Press the **▲** or **▼** button to select "Picture", then press the **ENTER/OK** button.
2. Press the **▲** or **▼** button to select "PIP", then press the **ENTER/OK** button.
3. Press the **ENTER/OK** button again.  
Press the **▲** or **▼** button to select "On", then press **ENTER/OK** button.
  - If the PIP is activated, the size of the main picture turns to "16:9".
4. Press the **▲** or **▼** button to select "Source", then press **ENTER/OK** button.  
Select a source of the sub picture by pressing the **▲** or **▼** button and press the **ENTER/OK** button.
  - The sub picture can serve different source selections based on what the main picture is set to.
5. Press the **▲** or **▼** button to select "Swap".  
To interchange the main picture and the sub picture, select "Swap" option and press the **ENTER/OK** button.
  - The main picture and the sub picture are interchanged.
  - If main picture is in "PC" mode, "Swap" is not available.
6. Press the **▲** or **▼** button to select "Size" of the sub picture and then press the **ENTER/OK** button. Select a size of the sub picture by pressing the **▲** or **▼** button and then press the **ENTER/OK** button.
  - If main picture is in "PC" mode, "Size" is not available.
7. Press the **▲** or **▼** button to select "Position", then press the **ENTER/OK** button.  
Select the position of the sub picture by pressing the **▲** or **▼** button and then press the **ENTER/OK** button.
8. Press the **▲** or **▼** button to select "Programme" and then press the **ENTER/OK** button. You can select the channel that you want to view through sub picture by pressing the **▲** or **▼** button. Press the **ENTER/OK** button.
  - The "Programme" can be active when the sub picture is set to TV.
9. Press the **EXIT** button to exit.
  - You may notice that the picture in the PIP window becomes slightly unnatural when you use the main screen to view a game or karaoke.

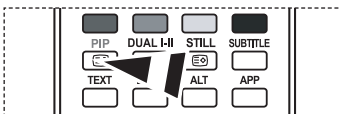

Press the **PIP** button on the remote control repeatedly to activate or deactivate the "PIP".

- ♦ **Source:** Used to select a source of the sub picture.
- ♦ **Swap:** Used to interchange the main picture and the sub picture.
- ♦ **Size:** Used to select a size of the sub picture.
- ♦ **Position:** Used to move the sub picture.
- ♦ **Programme:** Used to Change the sub picture.

## PIP Settings

O: PIP operates, X: PIP doesn't operate

Main	Sub	TV	Ext.1	Ext.2	AV	S-Video	Component	PC	HDMI	DTV
TV		X	X	X	X	X	X	X	O	X
Ext.1		X	X	X	X	X	X	X	O	X
Ext.2		X	X	X	X	X	X	X	O	X
AV		X	X	X	X	X	X	X	O	X
S-Video		X	X	X	X	X	X	X	O	X
Component		X	X	X	X	X	X	X	O	X
PC		O	O	O	O	X	X	X	X	X
HDMI		O	O	O	O	O	O	X	X	X
DTV		X	X	X	X	X	X	X	X	X

## Changing the Sound Standard

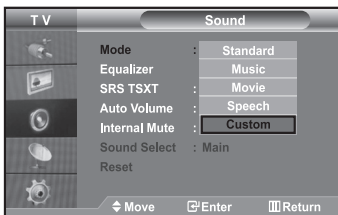

*You can select the type of the special sound effect to be used when watching a given broadcast.*

1. Press the **MENU** button to display the menu.  
Press the **▲** or **▼** button to select "Sound", then press the **ENTER/OK** button.
2. Press the **ENTER/OK** button again, to select "Mode".
3. Select the required sound effect by pressing the **▲** or **▼** button repeatedly and then press the **ENTER/OK** button.
4. Press the **EXIT** button to exit.

- ♦ **Standard:** Selects the normal sound mode.
- ♦ **Music:** Emphasizes music over voices.
- ♦ **Movie:** Provides live and full sound for movies.
- ♦ **Speech:** Emphasizes voices over other sounds.
- ♦ **Custom:** Selects your custom sound settings.  
(Refer to "Adjusting the Sound Settings")

## Adjusting the Sound Settings

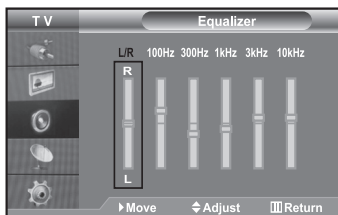

*The sound settings can be adjusted to suit your personal preferences.*

1. Press the **MENU** button to display the menu.  
Press the **▲** or **▼** button to select "Sound", then press the **ENTER/OK** button.
2. Press the **▲** or **▼** button to select "Equalizer", then press the **ENTER/OK** button.
3. Press the **◀** or **▶** button to select a particular item.  
Press the **ENTER/OK** button.
4. Press the **▲** or **▼** button to reach the required setting.  
Press the **ENTER/OK** button.
5. Press the **EXIT** button to exit.

➤ If you make any changes to these settings, the Sound Mode is automatically switched to "Custom".

## Connecting headphones

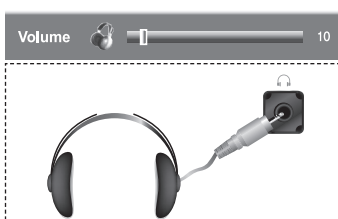

*You can connect a set of headphones to your set if you wish to watch a TV programme without disturbing the other people in the room.*

- When you insert the head set jack into the corresponding port, you can operate only "Internal Mute" and "Sound Select" (in PIP mode) in Sound menu.
- Prolonged use of headphones at a high volume may damage your hearing.
- You will not receive sound from the speakers when you connect headphones to the system.



## Setting the TruSurround XT (SRS TSXT)

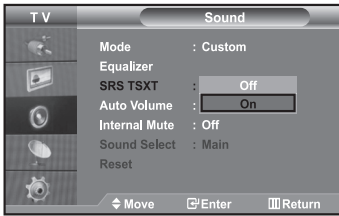

*TruSurround XT is a patented SRS technology that solves the problem of playing 5.1 multichannel content over two speakers.*

*TruSurround delivers a compelling, virtual surround sound experience through any two-speaker playback system, including internal television speakers. It is fully compatible with all multichannel formats.*

1. Press the **MENU** button to display the menu. Press the **▲** or **▼** button to select "Sound", then press the **ENTER/OK** button.
2. Press the **▲** or **▼** button to select "SRS TSXT", then press the **ENTER/OK** button.
3. Press the **▲** or **▼** button to select "On" or "Off". Press the **ENTER/OK** button.
4. Press the **EXIT** button to exit.



TruSurround XT, SRS and  symbol are trademarks of SRS Labs, Inc. TruSurround XT technology is incorporated under license from SRS Labs, Inc.

## Adjusting the Volume Automatically

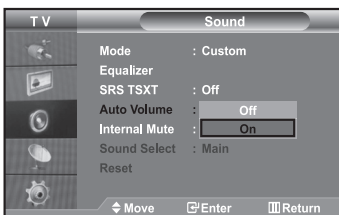

*Each broadcasting station has its own signal conditions, and so it is not easy for you to adjust the volume every time the channel is changed. This feature allows you to automatically adjust the volume of the desired channel by lowering the sound output when the modulation signal is high or by raising the sound output when the modulation signal is low.*

1. Press the **MENU** button to display the menu. Press the **▲** or **▼** button to select "Sound", then press the **ENTER/OK** button.
2. Press the **▲** or **▼** button to select "Auto Volume", then press the **ENTER/OK** button.
3. Press the **▲** or **▼** button to select "On" or "Off". Press the **ENTER/OK** button.
4. Press the **EXIT** button to exit.

## Selecting the Internal Mute

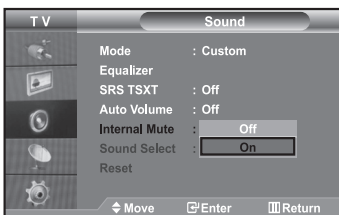

*If you want to hear the sound through separate speakers, cancel the internal amplifier.*

1. Press the **MENU** button to display the menu. Press the **▲** or **▼** button to select "Sound", then press the **ENTER/OK** button.
2. Press the **▲** or **▼** button to select "Internal Mute", then press the **ENTER/OK** button.
3. Press the **▲** or **▼** button to select "On" or "Off". Press the **ENTER/OK** button.
4. Press the **EXIT** button to exit.

➤ When "Internal Mute" is set to "On", the Sound menus except for "Sound Select" (in PIP mode) cannot be adjusted.

## Listening to the Sound of the Sub Picture

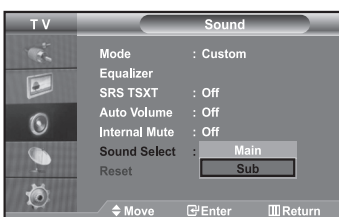

*During the PIP features activation, you can listen to the sound of the sub picture.*

1. Press the **MENU** button to display the menu. Press the **▲** or **▼** button to select "Sound", then press the **ENTER/OK** button.
2. Press the **▲** or **▼** button to select "Sound Select", then press the **ENTER/OK** button.
3. Press the **▲** or **▼** button to select "Sub". Press the **ENTER/OK** button.
4. Press the **EXIT** button to exit.

- **Main:** Used to listen to the sound of the main picture.
- **Sub:** Used to listen to the sound of the sub picture.

➤ You can select this option when the "PIP" is set to "On". (refer to page 13)

## Resetting the Sound Settings to the Factory Defaults

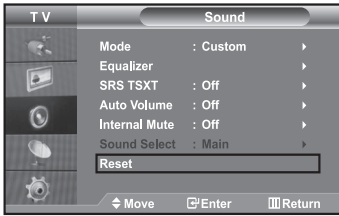

**If Game Mode is On, the Reset Sound function is activated. Selecting the Reset function after setting the equalizer resets the equalizer setting to the factory defaults.**

1. Press the **MENU** button to display the menu. Press the **▲** or **▼** button to select "Sound", then press the **ENTER/OK** button.
2. Press the **▲** or **▼** button to select "Reset", then press the **ENTER/OK** button.
3. Press the **EXIT** button to exit.

➤ You can select this option when the "Game Mode" is set to "On".

## Setting and Displaying the Current Time

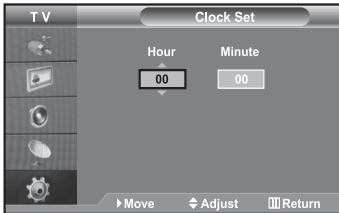

**You can set the TV's clock so that the current time is displayed when you press the INFO button. You must also set the time if you wish to use the automatic On/Off timers.**

1. Press the **MENU** button to display the menu. Press the **▲** or **▼** button to select "Setup", then press the **ENTER/OK** button.
2. Press the **▲** or **▼** button to select "Time", then press the **ENTER/OK** button.
3. Press the **ENTER/OK** button to select "Clock Set".

To...	Press the...
Move to "Hour" or "Minute"	◀ or ▶ button.
Set the "Hour" or "Minute"	▲ or ▼ button.
Press the <b>ENTER/OK</b> button.	

4. Press the **ENTER/OK** button to select "Clock Set".
5. Press the **EXIT** button to exit.

➤ If you disconnect the power cord, you have to set the clock again.

➤ You can also set hour and minute by pressing the number buttons on the remote control.

## Setting the Sleep Timer

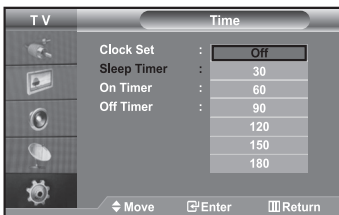

**You can select a time period of between 30 and 180 minutes after which the television automatically switches to standby mode.**

1. Press the **MENU** button to display the menu. Press the **▲** or **▼** button to select "Setup", then press the **ENTER/OK** button.
2. Press the **▲** or **▼** button to select "Time", then press the **ENTER/OK** button.
3. Press the **▲** or **▼** button to select "Sleep Timer", then press the **ENTER/OK** button.
4. Press the **▲** or **▼** button repeatedly until the desired time appears (Off, 30, 60, 90, 120, 150, 180). Press the **ENTER/OK** button.

5. Press the **EXIT** button to exit.

➤ The TV automatically switches to standby mode when the timer reaches 0.

## Switching the Television On and Off Automatically



**You can set the On/Off timers so that the set will:**

◆ **Switch on automatically and tune to the channel of your choice at the time you select.**

◆ **Switch off automatically at the time you select.**

➤ **The first step is to set the television's clock.**

1. Press the **MENU** button to display the menu. Press the **▲** or **▼** button to select "Setup", then press the **ENTER/OK** button.
2. Press the **▲** or **▼** button to select "Time", then press the **ENTER/OK** button.
3. Press the **▲** or **▼** button to select "On Timer", then press the **ENTER/OK** button.

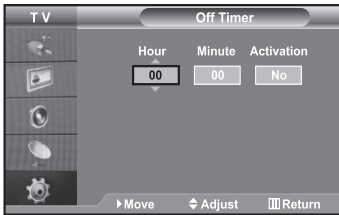

4. Press the **▲** or **▼** button to adjust "Hour", then press the **▶** button to move to the next step. Set other items using the same method as above. When finished, press the **ENTER/OK** button to return.
5. Press the **▲** or **▼** button to select "Off Timer", then press the **ENTER/OK** button.
6. Press the **▲** or **▼** button to adjust "Hour", then press the **▶** button to move to the next step. Set other items using the same method as above. When finished, press the **ENTER/OK** button to return.
7. Press the **EXIT** button to exit.
  - You can also set hour and minute by pressing the number buttons on the remote control.
  - The "Activation" setting must be set to "Yes" in order for the timers to work.

## Choosing Your Language



**When you start using your set for the first time, you must select the language which will be used for displaying menus and indications.**

1. Press the **MENU** button to display the on-screen menu. Press the **▲** or **▼** button to select "Setup", then press the **ENTER/OK** button.
2. Press the **▲** or **▼** button to select "Language", then press the **ENTER/OK** button.
3. Select a particular language by pressing the **▲** or **▼** button repeatedly. Press the **ENTER/OK** button.
  - You can choose one of 5 languages.
4. Press the **EXIT** button to exit.

## Using Game Mode



**When connecting to a game console such as PlayStation™ or Xbox™, you can enjoy a more realistic gaming experience by selecting game menu.**

1. Press the **MENU** button to display the menu. Press the **▲** or **▼** button to select "Setup", then press the **ENTER/OK** button.
2. Press the **▲** or **▼** button to select "Game Mode", then press the **ENTER/OK** button.
3. Press the **▲** or **▼** button to select "On" or "Off". Press the **ENTER/OK** button.
4. Press the **EXIT** button to exit.
  - To disconnect the game console and connect another external device, cancel game mode in the picture menu.
  - If you display the TV menu in Game mode, the screen shakes slightly.
  - Game Mode is not available in TV mode.
  - If Game Mode is On:
    - Picture Mode and Sound Mode are automatically changed to Custom and users cannot change the mode.
    - Sound Mode in the Sound menu is deactivated. Adjust the sound using the equalizer.
    - The Reset Sound function is activated. Selecting the Reset function after setting the equalizer resets the equalizer setting to the factory defaults.

### Component

**Game Mode**

## Setting the Blue Screen Mode / Selecting the Melody

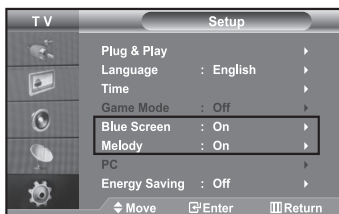

### Blue Screen:

**If no signal is being received or the signal is very weak, a blue screen automatically replaces the noisy picture background. If you wish to continue viewing the poor picture, you must set the "Blue Screen" mode to "Off".**

### Melody:

**You can hear melody sound when the television is powered on or off.**

1. Press the **MENU** button to display the menu. Press the **▲** or **▼** button to select "Setup", then press the **ENTER/OK** button.
2. Press the **▲** or **▼** button to select "Blue Screen" or "Melody". Press the **ENTER/OK** button.
3. Press the **▲** or **▼** button to select "On" or "Off". Press the **ENTER/OK** button.
4. Press the **EXIT** button to exit.

## Using the Energy Saving Feature

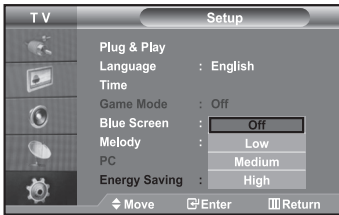

*This function adjusts the brightness of the TV so as to reduce power consumption. When you watching TV at night, set the "Energy Saving" mode option to "High" so as to reduce the dazzling of your eyes as well as the power consumption.*

1. Press the **MENU** button to display the on-screen menu. Press the **▲** or **▼** button to select "Setup", then press the **ENTER/OK** button.
2. Press the **▲** or **▼** button to select "Energy Saving", then press the **ENTER/OK** button.
3. Select the required option (Off, Low, Medium, High) by pressing the **▲** or **▼** button. Press the **ENTER/OK** button.
4. Press the **EXIT** button to exit.

## Selecting the Source



*You can select among external sources connected to your TV's input jacks.*

1. Press the **MENU** button to display the menu. Press the **ENTER/OK** button, to select "Input".
2. Press the **ENTER/OK** button again, to select "Source List".
  - When no external device is connected to your set, only "TV", "Ext.1", "Ext.2", "DTV" are activated in the "Source List". "AV", "S-Video", "Component", "PC", "HDMI" are activated only when they are connected to your set.
3. Select the required device by pressing the **▲** or **▼** button. Press the **ENTER/OK** button.

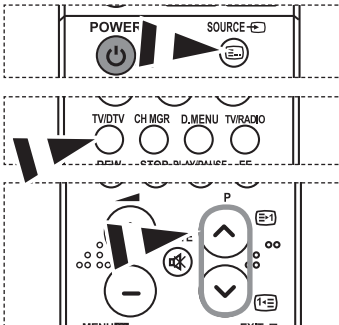

4. Press the **SOURCE** button on the remote control to toggle between all the available source. TV mode can be selected by pressing the **TV/DTV** button, number buttons(0~9), and the **P** button on the remote control. But it cannot be selected using the **SOURCE** button.

## Editing the Input Source Names

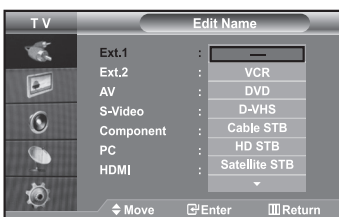

*Name the device connected to the input jacks to make your input source selection easier.*

1. Press the **MENU** button to display the menu. Press the **ENTER/OK** button, to select "Input".
2. Press the **▲** or **▼** button to select "Edit Name", then press the **ENTER/OK** button.
3. Press the **▲** or **▼** button to select the device that you wish to edit. Press the **ENTER/OK** button.
4. Press the **▲** or **▼** button to select the required device. Press the **ENTER/OK** button.
5. Press the **EXIT** button to exit.

## Previewing the DTV Menu System

To help you navigate around the on-screen menu system and adjust the various settings available, refer to the following illustration.

➤ Available in the Digital TV mode.

Press the **D.MENU** button.

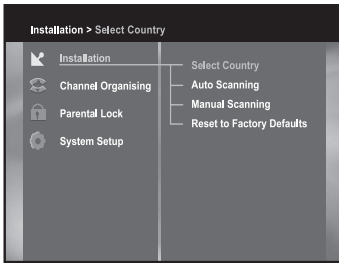

### Installation

- Select Country
- Auto Scanning
- Manual Scanning
- Reset to Factory Defaults

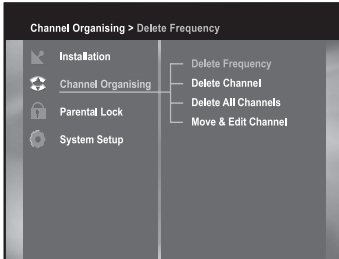

### Channel Organising

- Delete Frequency
- Delete Channel
- Delete All Channels
- Move & Edit Channel

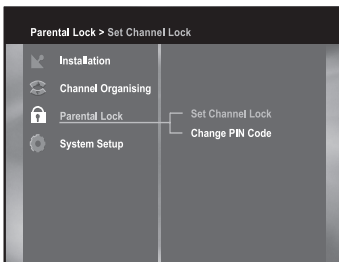

### Parental Lock

- Set Channel Lock
- Change PIN Code

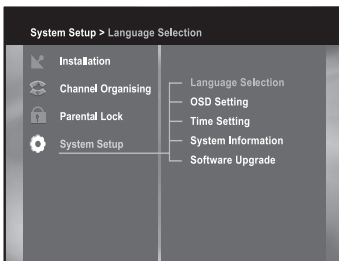

### System Setup

- Language Selection
- OSD Setting
- Time Setting
- System Information
- Software Upgrade

➤ The sub-items of the CI Menu may vary depending on the CAM model.

➤ In the Digital TV mode, do not turn the power off before the screen is completely loaded.

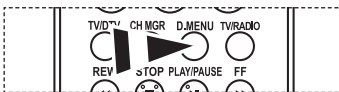

You can select these options by simply pressing the **D.MENU** button on the remote control.

# Basic Functions

## 1. Display Screen

Before you can view the television program, you must perform the installation. Therefore you will see only menu images at first. After the television channels have been programmed, you will see the following picture (banner) each time you switch channels:



Detailed program information

First you will see the banner described above.

After pressing the INFO button for the second time you will receive detailed program information for current program can be displayed on another banner, if there is more information. When this information is more than one page, **P** / **◀** / **▶** can be used for page up and down.

➤ This service depends on service provider.

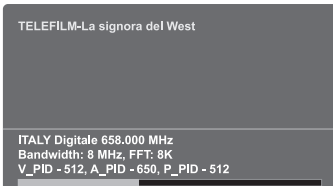

## 2. Volume Control

To control the volume level :

- Press the **+** **▶** **-** buttons to adjust the volume level.
- Press the **MUTE** **⊗** button to turn to silence mode.
- Press the **MUTE** **⊗** button again or **+** **▶** **-** buttons in order to cancel the mute function.

## 3. Select Soundtrack

- Press the **ALT** button to see the soundtrack list.
- Press the **▲** or **▼** and **ENTER/OK** buttons to select one.



## 4. Select Videotrack



- Press the **ALT** button twice to see the videotrack list.
- Press the **▲** or **▼** and **ENTER/OK** buttons to select one.

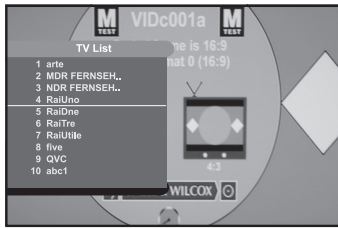





## 5. Service List

- Press the **CH MGR** button while you are viewing a program.
- Select list by pressing the **TV/RADIO** button.

The icon  behind the channel name symbolizes scrambled channel, and the icon  behind the channel name symbolizes parental locked channel.

- Select the channel by pressing the  $\uparrow/\downarrow$  and press the **P**  /  for moving up or down pages on the lists.
- Press the **ENTER/OK** button to watch that channel.

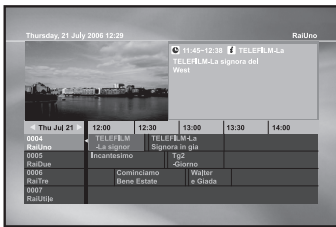

## 6. Program Information

### EPG-Electronic Program Guide

The electronic program guide gives you a programme list for the channels.

- 1. This service depends on service provider.
- 2. After receiver recognized the GMT -time from the signal which takes few seconds, it can display correct EPG information.

- Press the **GUIDE** button while you are viewing a program.

This function is displayed on the screen by using only time.

- **RED** button : Red button is for moving back to the previous date.
- **GREEN** button : Green button is for moving to the next coming date.
- **INFO** button : This button is used to watch the program information, if there is more information than one page. Use the  $\uparrow/\downarrow$  buttons to move up and down pages.
- $\leftarrow/\rightarrow$  buttons : Use to display the program list by 30 minutes per block.

Time interval can be adjusted by pressing buttons as followings on EPG screen:

- 1 button: 1 hour and 30 minutes
- 2 button: 30 minutes
- 3 button: 15 minutes

- Select the channel by pressing the  $\uparrow/\downarrow$  buttons and press the **ENTER/OK** button to watch this channel.

# Operating the DTV Menu

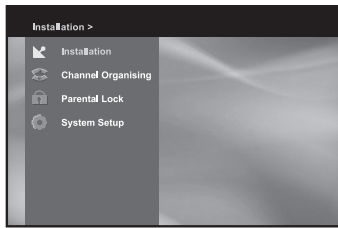

## Main Menu

**After installing your antenna system and TV with appropriate connectors.**

- Plug in the AC main power and switch on the TV.
- Press the **D.MENU** button to bring up the main menu.

### The following on-screen display will appear:

The sub menu topics will be displayed. For the sub-menus "Installation", "Channel Organization" and "Parental Lock", you need the PIN Code.

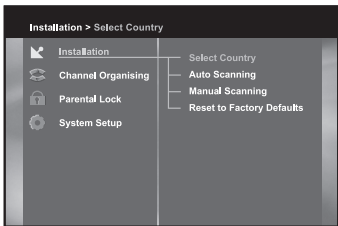

## 1. Installation

**This menu consists of 4 sub-menus:**

**Select Country, Auto Scanning, Manual Scanning and Reset to Factory Defaults.**

- Select "Installation" by pressing the **ENTER/OK** button in the main menu mode to select the sub menu.
- Enter the **PIN** Code.
  - If you have not entered your own **PIN** Code then the **PIN** Code **0000** applies, which was set at the factory.
  - Once you have entered PIN Code, you do not have to input the code again unless you turn the TV power off.

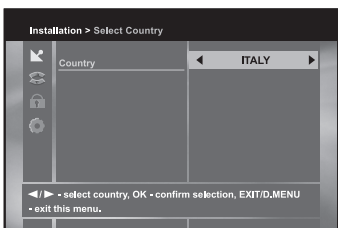

### 1.1 Select Country

**To tune-in new channels, the TV has been provided with the option "Select Country". Select the country where broadcasting services are provided. After selecting the "Select Country" from the Installation Menu, the following screen will be displayed:**

- Select the country which you are in. You can select the value of "ITALY", "SPAIN", "SWEDEN", "UK", "USER", "BELGIUM", "GERMANY", "FINLAND", or "FRANCE" by using **◀ / ▶** buttons.
- After selecting option, press the **ENTER/OK** button to choose the nation of broadcasting area to be served. If you don't want to save the changes, press **EXIT** button without **ENTER/OK** button pressed.
  - If national code is changed, all of saved programs will be deleted.
  - **USER:** An user may set Channel Number and Frequency in Auto/Manual scanning.

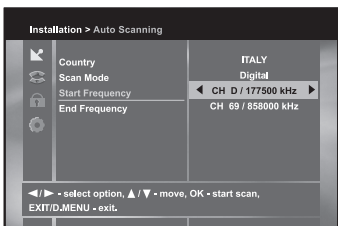

### 1.2 Auto Scanning

**The sub menu "Auto Scanning" will enable download of the channels automatically from the preprogrammed load.**

**To download channels automatically:**

- You can select the specified frequency between "Start Frequency" and "End Frequency".
- Press the **ENTER/OK** button. Auto Scanning menu will be displayed. All the channels in the list will be automatically downloaded.



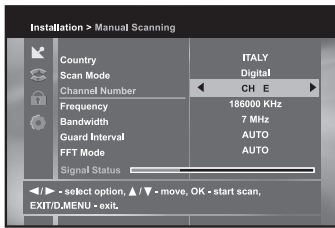

### 1.3 Manual Scanning

*To tune-in new channels and weak signals, the TV has been provided with the option "Manual Scanning" where the channel data can be entered by the user. After selecting the "Manual Scanning" from the Installation Menu, the following screen will be displayed:*

- Select the Channel Number.  
You can select the specified channel you want to find.

The followings are defined as a default, but optionally you can choose it. Signal Status bar shows you if it is valid.

- Input the frequency of the channel you want to find.
- Select the bandwidth. You can select the value of "6", "7" or "8" MHz.
- Select the Guard Interval Mode.  
You can select the value of "AUTO", "1/32", "1/16", "1/8", or "1/4".
- Select the FFT (Fast Fourier Transform) Mode.  
One of the values-"AUOT", "2 K", and "8 K"- will be selected automatically.  
You may change the set value as your preference.
- After selecting option, press the **ENTER/OK** button to start the scanning process.



### 1.4 Reset to Factory Defaults

This is to restore the factory set values in case the user has encountered some problems after changing any values of channel data and others which may be in error. At the request window, if you press the **ENTER/OK** button, the TV will be reset to factory default settings automatically.

- This causes your previous settings to be deleted!

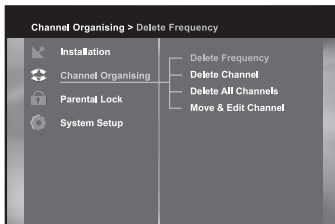

### 2. Channel Organising

*The "Channel Organising" menu has four functions:*

*The "Channel Organising" menu is used to delete the Frequencies and Channels or Move&Edit Channel as you want.*

- Enter the **PIN** Code.  
If you have not entered your own **PIN** Code **0000** applies, which was set at the factory.
- Once you have entered **PIN** Code, you do not have to input the code again unless you turn the TV power off.

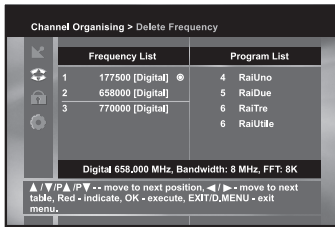

## 2.1 Delete Frequency

- Select the desired frequency list you want to delete by pressing the **RED** button.
- Press the **ENTER/OK** button for confirmation.
- This feature doesn't delete frequency itself but deletes the list of channels registered for frequency.

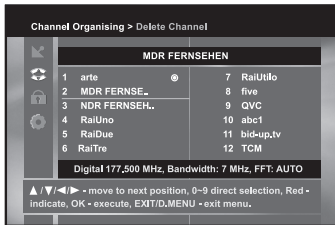

## 2.2 Delete Channel

- Select the desired channel you want to delete by pressing the **RED** button.
- Press the **ENTER/OK** button for confirmation.

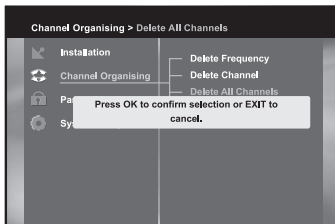

## 2.3 Delete All Channels

At the request window, press the **ENTER/OK** button to delete all channels and press the **EXIT** button to exit.



## 2.4 Move & Edit Channel

To move the Channel Name

- Select the TV/RADIO/Interactive list with **◀ / ▶** buttons.
- Select the TV/RADIO/Interactive list with **▲ / ▼** or **P ⊕ / ⊙** buttons.
- Select channel by pressing the **RED** button.
- Press the **▲ / ▼** buttons to change the position of the channel you want, and **P ⊕ / ⊙** for moving up or down pages on list. Press the **ENTER/OK** button for confirmation.
- If you want to return the channel to the initial position, do not press the **ENTER/OK** button but press the **BLUE** button.

To edit Channel Name

- Select the TV/RADIO/Interactive list with **◀ / ▶** buttons.
- Select a channel list to move to other location with **▲ / ▼** or **P ⊕ / ⊙** buttons.
- Press the **GREEN** button. Font Table will be displayed.
- Select desired character with **◀ / ▶**, **▲ / ▼** and then press the **ENTER/OK** button to paste character to the string.
- **P ⊕** button: Backspace for deleting previous character.
- Press the **D.MENU** button and then press the **ENTER/OK** button to save the set data.

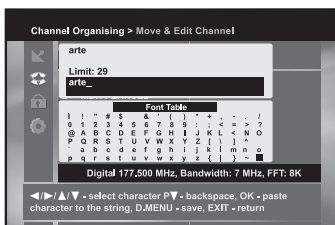

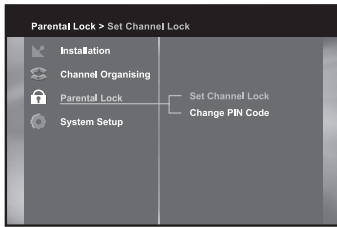

### 3. Parental Lock

**This “Parental Lock” feature sets viewing restrictions and prevents unauthorized access to your TV through the PIN (Personal Identification Number), which is a 4-digit number. (The factory preset PIN Code : 0000)**

**On selecting this menu, you will have three options: to set lock for any desired channel and to change your PIN Code and to Set Modem Lock.**

- Enter the **PIN** Code.

If you have not entered your own PIN Code then the PIN Code 0000 applies, which was set at the factory.

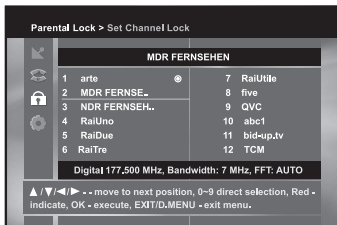

#### 3.1 Set Channel Lock

- Select the channel by pressing the ◀ / ▶ or ▲ / ▼ buttons.
- Select the channel lock by pressing the **RED** button.
- Press the **ENTER/OK** button for confirmation.

Whenever you need to view the locked channel, you will have to enter the PIN Code at the request window. After entering PIN Code to be able to access a parental locked channel, it will work on all parental locked channels. It means that you can access all parental locked channels with entering PIN Code on any parental locked channel successfully.

#### To cancel the lock:

- Press the **RED** button again in order to cancel the lock.

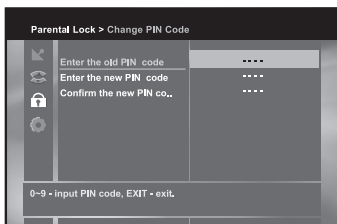

#### 3.2 Change PIN Code

**To change the PIN Code, select the second option “Change PIN Code”.**

#### This will take you to the following menu:

In this option, you need to enter the current PIN Code at the first cursor, and at the second cursor enter the desired PIN Code. To confirm, you need to enter the new PIN Code again.

Please remember the PIN Code should be a 4 digit numerical value.

THE FACTORY PRESET PIN CODE : **0 0 0 0**.

- If you forget the PIN Code, contact your dealer or service provider.
- Once you change password, please do not forget and keep well.

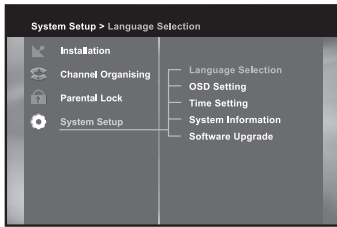

#### 4. System Setup

***This option enables you to change the factory preset system settings as per your requirements.***

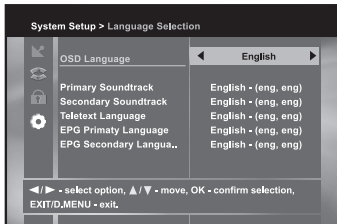

#### 4.1 Language Selection

***The "Language Selection" option allows the user to select the desired language of the OSD, Soundtrack, Teletext, and EPG.***

- To accommodate user from different regions speaking different languages, OSD languages are available 5 languages. (English, Deutsch, Français, Italiano, Español and provided currently)
- To select the desired language menu, press the ◀ / ▶ buttons to change language and press the **ENTER/OK** button.
- The OSD, Soundtrack, Teletext, or EPG language will vary according to the selected language.

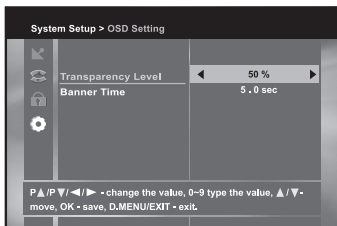

#### 4.2 OSD Setting

***You can set the OSD transparency and the display (banner) time.***

- Select OSD Transparency level.  
The OSD Transparency level from 0 to 100%. Setting is made with the numeric buttons, ◀ / ▶ buttons or P ⊙ / ⊙ buttons.
- Set the display duration of the information (banner) box displayed in the screen.  
The time ranges from 0.5 to 60.0 seconds. Setting is made with the numeric buttons, ◀ / ▶ buttons to be decrement/increment of 0.5sec and P ⊙ / ⊙ buttons 1sec.

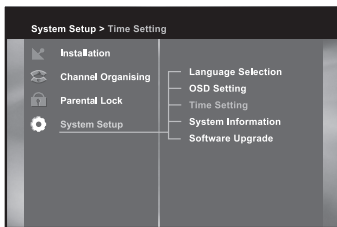

#### 4.3 Time Setting

***Various time modes can be set, such as current local time. The exact local present time can be adjusted by using the GMT.***

- Place the cursor on this sub menu and press the **ENTER/OK** button.
- Press the ◀ / ▶ buttons to change the Local time in Time Zone.  
The local time will be changed according to your location.  
GMT is referred to the standard time of Greenwich.

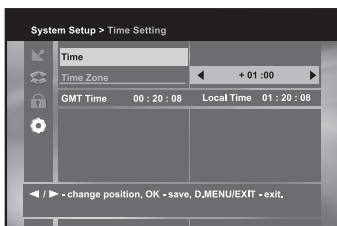

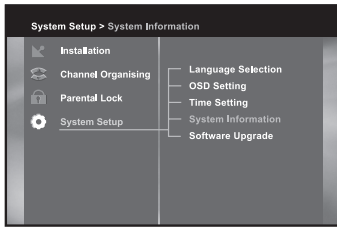

#### 4.4 System Information

If you have to contact your service provider or a service center they might ask for information available from this menu. Place the cursor on this sub menu and press the **ENTER/OK** button. The following will be the on-screen display.

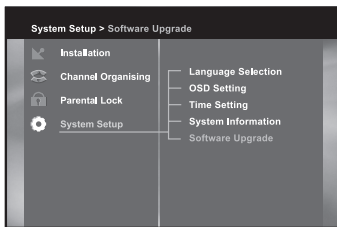
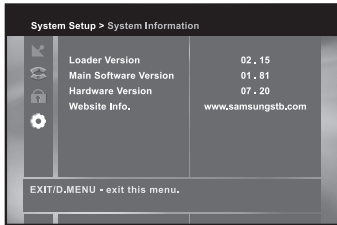

#### 4.5 Software Upgrade

**You can download and upgrade the system software of the TV through a specific channel through a specific channel designated by the broadcaster.**

**The broadcaster will provide you with more information about that.**

**If you select to download a new software version, all your previous settings, access code and favourite channels etc. will be erased! Downloading may take a While 'During downloading' don't turn off the TV.**

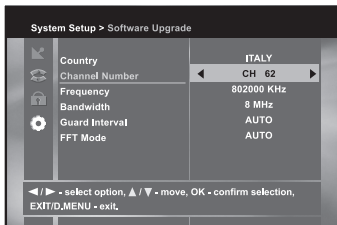

## Installing the CI card

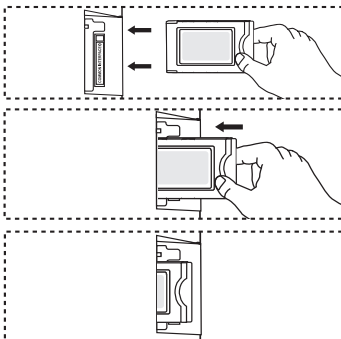

1. Purchase the CI CAM module by visiting your nearest dealer or by phone.
  2. Insert the CI card into the CAM in the direction of the arrow until it fits.
  3. Insert the CAM with the CI card installed into the common interface slot.
    - Insert the CAM in the direction of the arrow, right up to the end so that it is parallel with the slot.
  4. Check if you can see a picture on a scrambled signal channel.
- You can install the CAM anytime whether the TV is ON or OFF.

## Teletext Decoder

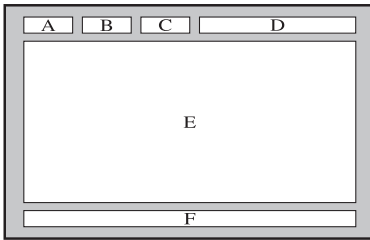

Most set channels carry "teletext", pages of written information that provide information such as:

- ◆ Television programme times.
- ◆ News bulletins and Weather forecasts.
- ◆ Sports results.
- ◆ Subtitles for the hard of hearing.

The teletext pages are organized according to six categories:

Part	Contents
A	Selected page number.
B	Broadcasting station identity.
C	Current page number or search status.
D	Date and time.
E	Text.
F	Status information.

## Displaying the Teletext Information

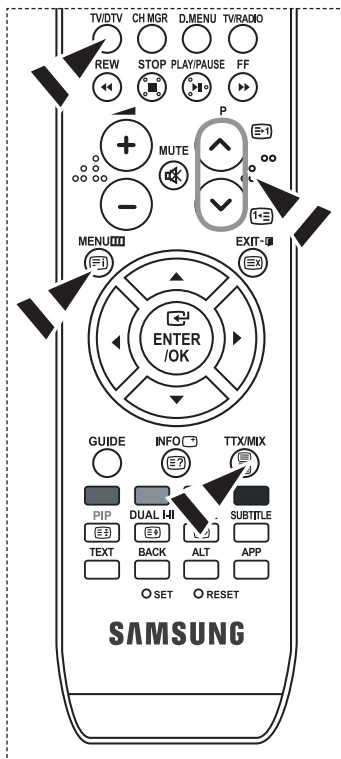

You can display teletext information at any time, but signal reception must be good. Otherwise:

- ◆ Information may be missing.
- ◆ Some pages may not be displayed.

To activate the teletext mode and display the contents page:

1. Using the **P** (↕) or **P** (↕) button, select the channel providing the teletext service.
2. Press the **TTX/MIX** (≡/≡) button to activate the teletext mode.
  - The contents page is displayed. It can be redisplayed at any time by pressing the **MENU** (≡) button.
3. Press the **TTX/MIX** (≡/≡) button again.
  - The actual broadcast will be displayed with "Teletext", "Double", and "Mix" in order on the screen.
4. Press the **TV/DTV** button to exit from the Text display.
  - If any broken character appears while Text is being viewed, make sure that the Text language is identical with the language in the "Setup" menu mode. If both languages are different, select the same language with the Text language on the "Setup" menu.

## Selecting a Specific Teletext Page

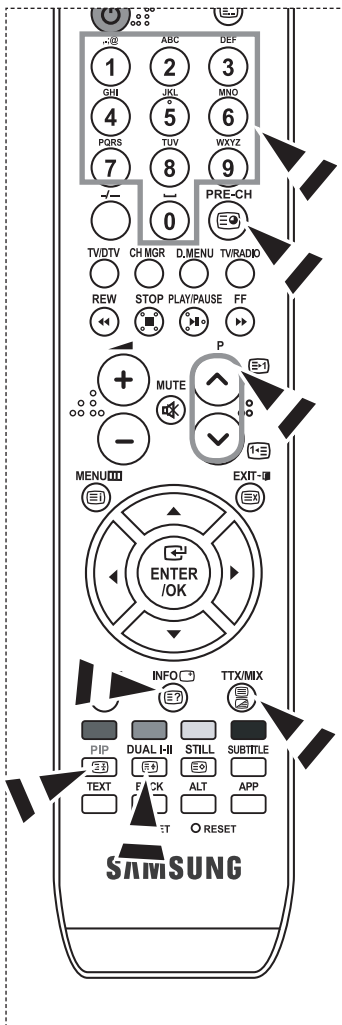

**Press the number buttons on the remote control to enter the page number directly:**

1. Enter the three-digit page number listed in the contents by pressing the corresponding numeric buttons.
2. If the selected page is linked with several secondary pages, the secondary pages are displayed in sequence. To freeze the display on a given page, press the **PIP** (E3). Press the **PIP** (E3) button again to resume.
3. Using the various display options:

To display...	Press the...
Both teletext information and the normal broadcast	<b>TTX/MIX</b> (E1/E2)
Hidden text (answers to quiz games, for example)	<b>INFO</b> (E2)
The normal screen	<b>INFO</b> (E2)
A secondary page, by entering its 4-digit number	<b>PRE-CH</b> (E3)
The next page	<b>P</b> (E3)
The previous page	<b>P</b> (E3)
Double-size letters in the: <ul style="list-style-type: none"> <li>♦ Upper half of the screen</li> <li>♦ Lower half of the screen</li> </ul>	<b>DUAL I-II</b> (E3) <ul style="list-style-type: none"> <li>♦ Once</li> <li>♦ Twice</li> </ul>
Normal screen	♦ Three times

## Using Fastext to Select a Teletext Page

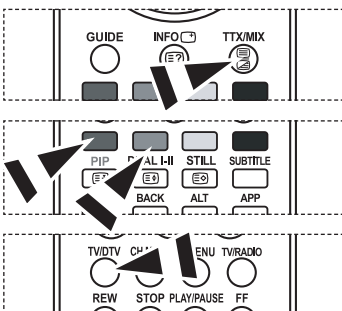

**The various topics included in the teletext pages are colour-coded, and can be selected by pressing the coloured buttons on the remote control.**

1. Display the teletext contents page by pressing the **TTX/MIX** (E1/E2) button.
2. Press the coloured button corresponding to the topic that you wish to select (The available topics are listed on the status information line).
3. Press the Red button to display the previous page.  
Press the Green button to display the next page.
4. Press the **TV/DTV** button to exit from the Text display.

## Setting Up Your Remote Control

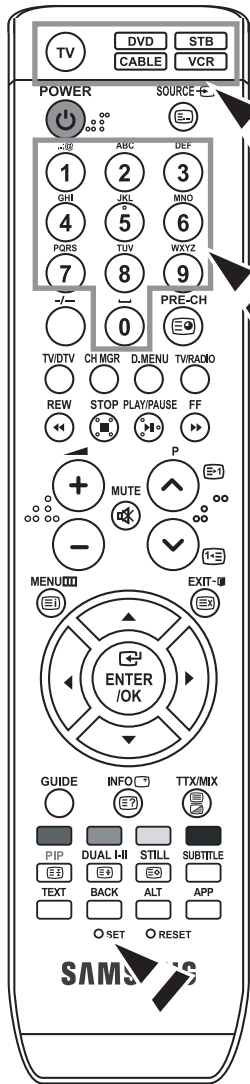

After it has been set up properly, your remote control can operate in five different modes: **TV, DVD, Cable, Set-Top Box, VCR.** Pressing the corresponding button on the remote control allows you to switch between these modes, and control whichever piece of equipment you choose.

➤ The remote control might not be compatible with all DVD Players, VCRs, Cable boxes, and Set-Top Boxes.

### Setting Up the Remote to Operate Your VCR

1. Turn off your VCR.
2. Press the **VCR** button on your TV's remote control.
3. Press the **SET** button on your TV's remote control.
4. Using the number buttons on your remote control, enter three digits of the VCR code listed on page 32 of this manual for your brand of VCR. Make sure you enter three digits of the code, even if the first digit is a "0". (If more than one code is listed, try the first one.)
5. Press the **POWER** button on the remote control. Your VCR should turn on if your remote is set up correctly. If your VCR does not turn on after set up, repeat steps 2, 3, and 4, but try one of the other codes listed for your brand of VCR. If no other codes are listed, try each code, 000 through 080.

➤ Note on Using Remote Control Modes: VCR  
When your remote control is in "VCR" mode, the volume buttons still control your TV's volume.

### Setting Up the Remote to Operate Your Cable Box

1. Turn off your cable box.
2. Press the **CABLE** button on your TV's remote control.
3. Press the **SET** button on your TV's remote control.
4. Using the number buttons on your remote control, enter three digits of the cable box code listed on page 33 of this manual for your brand of cable box. Make sure you enter three digits of the code, even if the first digit is a "0". (If there is more than one code listed, try the first one.)
5. Press the **POWER** button on the remote control. Your cable box should turn on if your remote is set up correctly. If your cable box does not turn on after set up, repeat steps 2, 3, and 4, but try one of the other codes listed for your brand of cable box. If no other codes are listed, try each code, 000 through 046.

➤ Note on Using Remote Control Modes: Cable Box  
When your remote control is in "CABLE" mode, the volume buttons still control your TV's volume.



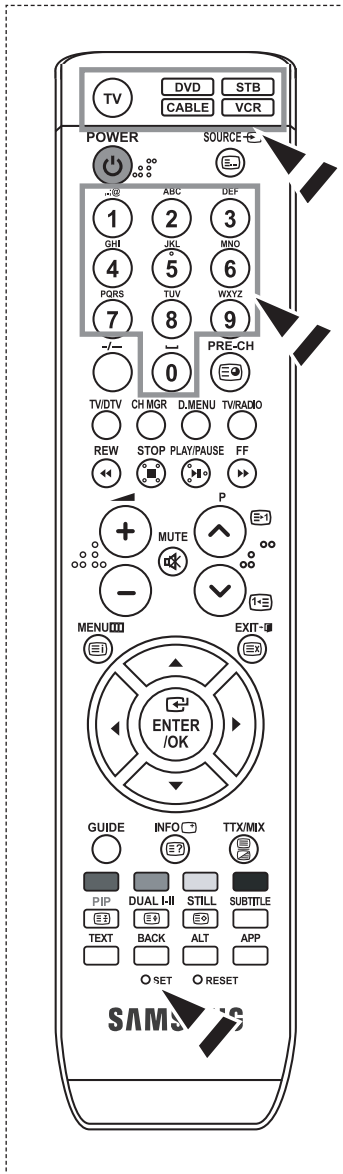

### Setting Up the Remote to Operate Your DVD

1. Turn off your DVD.
2. Press the **DVD** button on your TV's remote control.
3. Press the **SET** button on your TV's remote control.
4. Using the number buttons on your remote control, enter three digits of the DVD code listed on page 33~34 of this manual for your brand of DVD.  
Make sure you enter three digits of the code, even if the first digit is a "0".  
(If there is more than one code listed, try the first one.)
5. Press the **POWER** button on the remote control.  
Your DVD should turn on if your remote is set up correctly.  
If your DVD does not turn on after set up, repeat steps 2, 3, and 4, but try one of the other codes listed for your brand of DVD.  
If no other codes are listed, try each code, 000 through 141.

➤ Note on Using Remote Control Modes: DVD  
When your remote control is in "DVD" mode, the volume buttons still control your TV's volume.

### Setting Up the Remote to Operate Your STB

1. Turn off your STB.
2. Press the **STB** button on your TV's remote control.
3. Press the **SET** button on your TV's remote control.
4. Using the number buttons on your remote control, enter three digits of the STB code listed on page 34 of this manual for your brand of STB.  
Make sure you enter three digits of the code, even if the first digit is a "0".  
(If there is more than one code listed, try the first one.)
5. Press the **POWER** button on the remote control.  
Your STB should turn on if your remote is set up correctly.  
If your STB does not turn on after set-up, repeat steps 2, 3 and 4, but try one of the other codes listed for your brand of STB.  
If no other codes are listed, try each code, 000 through 074.

➤ Note on Using Remote Control Modes: STB  
When your remote control is in "STB" mode, the volume buttons still control your TV's volume.

## Remote Control Codes

### > VCR

Brand	Code
SAMSUNG	000 001 002 003 004 005 077 078 079
ADMIRAL	020
AIWA	025
AKAI	004 027 032
AUDIO DYNAMICS	007 026
BELL&HOWELL	018
BROKSONIC	022
CANDLE	002 003 006 008 015 055
CANON	021 056
CITIZEN	002 003 006 008 015 055
COLORTYME	007
CRAIG	002 024
CURTIS MATHES	002 007 008 017 021 025 056 064 066
DAEWOO	003 010 011 012 013 014 015 016
DB	007 026
DIMENSIA	017
DYNATECH	025
ELECTROHOME	034
EMERSON	001 003 006 021 022 025 030 032 034 040 047 050 052 060 063 065 066 067 069 073
FISHER	018 024 028 029 048 051 061
FUNAI	025
GENERAL ELECTRIC	002 005 017 021 056
GO VIDEO	002
HARMAN KARDON	007
HITACHI	019 025 041 042 074
INSTANT REPLAY	021
JC PENNEY	002 007 018 019 021 026 037 041 054 056
JCL	007 008 018 021 026 037
JVC	081 082 083
KENWOOD	007 008 018 021 026 037
KLH	070
KONIA	036
LG(Goldstar)	006 007 008 009 010
LLOYD	025
LOGIK	038
LXI	025
MAGNAVOX	021 056 059
MARANTZ	007 008 018 021 026 037 062
MARTA	006
MEI	021
MEMOREX	006 021 024 025
MGA	034
MIDLAND	005
MINOLTA	019 041 075
MITSUBISHI	019 034 041 046

Brand	Code
MONTGOMERY WARD	020
MTC	002 025
MULTITECH	002 005 025 038
NEC	007 008 018 026 037 062 064
OPTIMUS	020
ORION	073 074 075 076
PANASONIC	021 056 071 072
PENTAX	019 041 075
PENTEX RESEARCH+	008
PHILCO	021 056 059
PHILIPS	021 080
PIONEER	019 026 039 053
PORTLAND	015 049 055
PROSCAN	017
QUARTZ	018
QUASAR	021 056
RADIO SHACK/ REALISTIC	006 018 020 021 024 025 029 034 048 056
RCA	002 017 019 021 035 041 043 057 068 076
SANSUI	026
SANYO	018 024
SCOTT	003 047 052 067
SEARS	006 018 019 024 028 029 041 048 051
SHARP	020 034 045 015
SHIMTOM	027 033 038 058
SIGNATURE	025
SONY	027 033 044
SYLVANIA	021 025 056 059
SYMPHONIC	025
TANDY	018 025
TASHIKA	006
TATUNG	037
TEAC	025 037 068
TECHNICS	021
TEKNIKA	006 021 025 031
TMK	066
TOSHIBA	003 019 029 051 052
TOTEVISION	002 006
UNITECH	002
VECTOR RESEARCH	007 026
VICTOR	026
VIDEO CONCEPTS	007 026
VIDEOSONIC	002
WARDS	002 003 006 019 020 021 024 025 034 038 041
YAMAHA	007 008 018 026 037
ZENITH	023 027 033

➤ **CABLE BOX**

Brand	Code
SAMSUNG	000 001 002 003 004 005 006 007
GI	041
HAMLIN	003 024 031
HITACHI	025 030
JERROLD	038 039
MACOM	025 030
MAGNAVOX	019 023 028
OAK	026
PANASONIC	003 022 027 037 044
PHILIPS	019 021 023 028
PIONEER	004 018 020 044
RCA	014 022 040
REGAL	003

➤ **SAMSUNG DVD**

Product	Code
DVD	000 001 002
DVDR	003 004
BD Record	005 006
VCR COMBO	007 008 009 010 011
VCR Record	012
DHR COMBO	013

➤ **DVD**

Brand	Code
ANAM	030
AUDIOVOX	075
AUDIOLOGIC	085
ANABA	072
APEX DIGITAL	070 071 074 086 083 084 088 111 112
AIWA	114
BROKSONIC	062
BLAUPUNKT	074
B&K	122 123
CURTIS MATHES	027
CYBER HOME	077 078 079 082
CLARION	080 125
CIRRUS	081
CYBER HOME	065
CINEVISION	095
DAEWOO	066
DENON	146
FARENHEIT	067 068
FISHER	090
GPX	060
GO VIDEO	061 089 133 135
GE	069 074
GREENHILL	074
HITACHI	064 113
HITEKER	071
HOYO	073
HARMAN / KARDON	091 110
IRT	089

Brand	Code
REGENCY	015 023
SA	042 043
SCIENTIFIC ATLAN	042 043
SPRUCER	022
STARGATE 2000	036
SYLVANIA	016
TEXSCAN	016
TOCOM	032
UNIVERSAL	033 034
VIEWSTAR	019 021 023 028
WARNER AMEX	046
ZENITH	017 029 035 037 045

Product	Code
Home Theater VCR COMBO	014 015 016
HDD Recorder COMBO	017
TWIN TRAY COMBO	018
STB DVD COMBO	019
DVD Receiver	020
AV Receiver	021

Brand	Code
INTEGRA	092
JBL	091
JVC	022 033 115 116
JATON	073
KENWOOD	051 108 109
KISS	073
KONKA	059 100 106 107
KLH	074 075
LG(Goldstar)	025 031
LOEWE	057
LASONIC	058
MOBILE AUTHORITY	054
MEMOREX	055
MALATA	056
MAGNAVOX	076 093
MINTEK	074 094
MONYKA	073
NORCENT	048 049 050
NEXT BASE	052
NEC	053
NANTAU	144
NESA	074
OPTOMEDIA ELECTRONICS	105
OPTIVIEW	072
ONKYO	076 092 119
PHILCO	044 045
PRINCETON	046 047
PROSCAN	023

➤ DVD

Brand	Code
PANASONIC	024 034 124 134 136 137 138
PHILIPS	036 076
ROTEL	117 118
RIO	120
RCA	023 035 074 075 131 132
RAITE	073
ROWA	038
SAMPO	104
SONY	026 029 126 127 128 129 130 141
SHERWOOD	039 041
SVA	042
SYLVANIA	043 093
SHARP	140
SANSUI	062
SANYO	062 090
SHINSONIC	094

➤ SAMSUNG SET-TOP BOX

Product	Code
Ground wave STB	001 002
Satellite STB	003
CABLE STB	004
STB DVD COMBO	008
Satellite STB HDD COMBO Standard	009

➤ SET-TOP BOX

Brand	Code
ALPHASTAR	023
ANAM	043
CHANNEL MASTER	018 034
CROSSDIGITAL	019
CHAPARRAL	035
DIRECT TV	015 016 017 019 022 045 060 061 062 065 066 067 068
DAEWOO	074
DISH NETWORK SYSTEM	069 070
DISHPRO	069
DRAKE	018 024 032
DX ANTENNA	027
ECHOSTAR	025 069 070 071
EXPRESSVU	069
GOI	069
GE	065
GENERAL INSTRUMENT	046 047 048 063 064
HTS	069
HOME CABLE	056
HITACHI	022
HUGHES NETWORK	015 017
IQ	020
IQ PRISM	020
JANEIL	059
JERROID	063
JVC	069 070
LG(Goldstar)	044 073

Brand	Code
THOMSON	145
TOSHIBA	028 062 076
TECHNICS	139
TVIEW	072
TOKAI	073
TEAC	096
TECHWOOD	097
TREDEX	098 099 101
URBAN CONCEPTS	076
VENTURER	075
VOCOPRO	102
YAMAHA	032 063
YAMAKAWA	040 073
XWAVE	103
ZENITH	076 121

Product	Code
Satellite STB HDD COMBO Premium	010
CABLE STB HDD COMBO Standard	011
CABLE STB HDD COMBO Premium	012
Ground wave STB HDD COMBO Standard	013
Ground wave STB HDD COMBO Premium	014

Brand	Code
MAGNAVOX	016 021 036 038 039 040 041 042
MEMOREX	016
MOTOROLA	064
MACOM	018
MITSUBISHI	015
NEXT LEVEL	047 048 064
PHILIPS	015 016 017 021 033 036 038 039 040 041 042 067
PRIMESTAR	046 049 050 063
PANASONIC	058 059 061 062
PAYSAT	016
PROSCAN	065 066
RCA	051 052 053 065 066
RADIOSHACK	064
REALISTIC	057
STAR TRAK	026
STS	020 027
SKY	031
SKY LIFE	005 006 007
SHACK	064
STAR CHOICE	064
SONY	054 060
TOSHIBA	015 017 028 029 030 072
ULTIMATE TV	060 066
UNIDEN	016 021 037 055 056 057
ZENITH	024 031 068

## Setting up Your PC Software (Based on Windows XP)

*The Windows display-settings for a typical computer are shown below. The actual screens on your PC may be different depending upon your particular version of Windows and your particular video card. Even if your actual screens look different, the same, basic set-up information will apply in almost all cases.*

*(If not, contact your computer manufacturer or Samsung Dealer.)*



1. First, click on "Control Panel" on the Windows start menu.
2. When the control panel window appears, click on "Appearance and Themes" and a display dialog-box will appear.
3. When the control panel window appears, click on "Display" and a display dialog-box will appear.
4. Navigate to the "Settings" tab on the display dialog-box.  
The correct size setting (resolution): Optimum- 1360 X 768  
If a vertical-frequency option exists on your display settings dialog box, the correct value is "60" or "60 Hz". Otherwise, just click "OK" and exit the dialog box.

## Display Modes

*Both screen position and size will vary depending on the type of PC monitor and its resolution.*

*The resolutions in the table are recommended. (All resolutions between the supported limits are supported)*

Mode	Resolution	Horizontal Frequency (kHz)	Vertical Frequency (Hz)	Pixel Clock Frequency (MHz)	Sync Polarity (H/V)
IBM	640 x 480	31.469	59.940	25.175	- / -
	720 x 400	31.469	70.087	28.322	- / +
VESA	640 x 480	37.861	72.809	31.500	- / -
	640 x 480	37.500	75.000	31.500	- / -
	800 x 600	37.879	60.317	40.000	+ / +
	800 x 600	48.077	72.188	50.000	+ / +
	800 x 600	46.875	75.000	49.500	+ / +
	1024 x 768	48.364	60.000	65.000	- / -
	1024 x 768	56.476	70.069	75.000	- / -
	1024 x 768	60.023	75.029	78.750	+ / +
1360 x 768	47.712	60.015	85.800	+ / +	

- The interface mode is not supported.
- The set might operate abnormally if a non-standard video format is selected.
- DVI does not support PC function.
- Separate and Composite modes are supported. SOG is not supported.

## Setting the PC

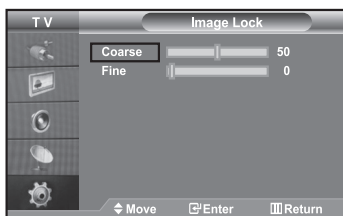

### **Coarse and Fine Tuning of the Image (Image Lock):**

**The purpose of picture quality adjustment is to remove or reduce picture noise.**

**If the noise is not removed by Fine-tuning alone, then adjust the frequency as best as possible (coarse) and Fine-tune again. After the noise has been reduced, re-adjust the picture so that it is aligned on the center of screen.**

1. Preset: Press the **SOURCE** button to select PC mode.
2. Press the **MENU** button to display the menu. Press the **▲** or **▼** button to select "Setup", then press the **ENTER/OK** button.
3. Press the **▲** or **▼** button to select "PC", then press the **ENTER/OK** button.
4. Press the **ENTER/OK** button to select "Image Lock".
5. Press the **▲** or **▼** button to select "Coarse" or "Fine", then press the **ENTER/OK** button.
6. Press the **◀** or **▶** button to adjust the screen quality. Press the **ENTER/OK** button.
7. Press the **EXIT** button to exit.

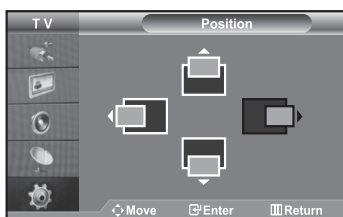

### **Changing the Image Position (Position):**

**Adjust the PC's screen positioning if it does not fit the TV screen.**

1. Follow the "Coarse and Fine Tuning of the Image (Image Lock)" instructions number 1 to 3.
2. Press the **▲** or **▼** button to select "Position", then press the **ENTER/OK** button.
3. Press the **▲** or **▼** button to adjusting the Vertical-Position. Press the **◀** or **▶** button to adjust the Horizontal-Position. Press the **ENTER/OK** button.
4. Press the **EXIT** button to exit.

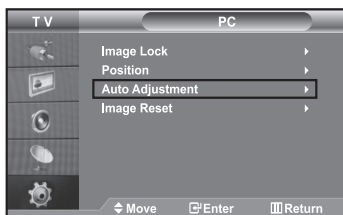

### **Adjusting the PC Screen Automatically (Auto Adjustment):**

**Auto adjustment allows the PC screen of set to self-adjust to the incoming PC video signal. The values of fine, coarse and position are adjusted automatically.**

1. Follow the "Coarse and Fine Tuning of the Image (Image Lock)" instructions number 1 to 3.
2. Press the **▲** or **▼** button to select "Auto Adjustment", then press the **ENTER/OK** button.
3. Press the **EXIT** button to exit.

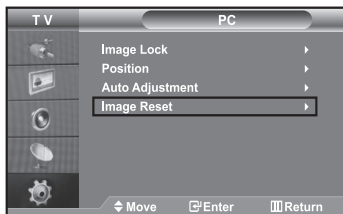

### **Initializing the Image Settings (Image Reset):**

**You can replace all image settings with the factory default values.**

1. Follow the "Coarse and Fine Tuning of the Image (Image Lock)" instructions number 1 to 3.
2. Press the **▲** or **▼** button to select "Image Reset", then press the **ENTER/OK** button.
3. Press the **EXIT** button to exit.

## Using the Anti-Theft Kensington Lock

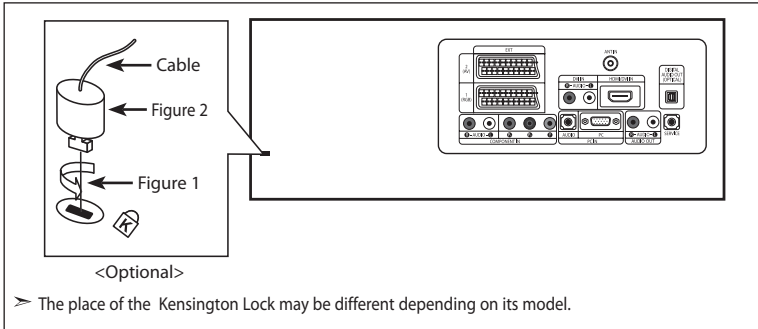

The Kensington lock is a device used to physically fix the system when using it in a public place.

The locking device has to be purchased separately. The appearance and locking method may differ from the illustration depending on the manufacturer. Please refer to the manual provided with the Kensington lock for proper use.



1. Insert the locking device into the Kensington slot on the LCD TV (Figure 1), and turn it in the locking direction (Figure 2).
2. Connect the Kensington lock cable.
3. Fix the Kensington lock to a desk or a heavy stationary object.

## Troubleshooting: Before Contacting Service Personnel

No sound or picture	<ul style="list-style-type: none"> <li>♦ Check that the mains lead has been connected to a wall socket.</li> <li>♦ Check that you have pressed the  button on the front of the set.</li> <li>♦ Check the picture contrast and brightness settings.</li> <li>♦ Check the volume.</li> </ul>
Normal picture but no sound	<ul style="list-style-type: none"> <li>♦ Check the volume.</li> <li>♦ Check whether the <b>MUTE</b>  button has been pressed on the remote control.</li> <li>♦ Check if "Internal Mute" is off</li> </ul>
No picture or black and white picture	<ul style="list-style-type: none"> <li>♦ Adjust the colour settings.</li> <li>♦ Check that the broadcast system selected is correct.</li> </ul>
Sound and picture interference	<ul style="list-style-type: none"> <li>♦ Try to identify the electrical appliance that is affecting the set and move it further away.</li> <li>♦ Plug your set into a different mains socket.</li> </ul>
Blurred or snowy picture, distorted sound	<ul style="list-style-type: none"> <li>♦ Check the direction, location and connections of your aerial. This interference is often due to the use of an indoor aerial.</li> </ul>
Remote control malfunctions	<ul style="list-style-type: none"> <li>♦ Replace the remote control batteries.</li> <li>♦ Clean the upper edge of the remote control (transmission window).</li> <li>♦ Check the battery terminals.</li> </ul>
"Check signal cable." message is displayed.	<ul style="list-style-type: none"> <li>♦ Check that the signal cable is firmly connected to the PC or video sources.</li> <li>♦ Check that the PC or video sources are turned on.</li> </ul>
On PC mode, "Not Supported Mode." message is displayed.	<ul style="list-style-type: none"> <li>♦ Check the maximum resolution and the frequency of the video adaptor.</li> <li>♦ Compare these values with the data in the Display Modes.</li> </ul>

The TFT LCD panel uses a panel consisting of sub pixels (3,133,440) which require sophisticated technology to produce. However, there may be few bright or dark pixels on the screen. These pixels will have no impact on the performance of the product.

## Technical and Environmental Specifications

Model Name	LE32S7	LE37S7	LE40S7
Screen Size (Diagonal)	32 inch	37 inch	40 inch
Power Supply	AC 220-240 V 50 Hz	AC 220-240 V 50 Hz	AC 220-240 V 50 Hz
Power Consumption	152 W	170 W	190 W
PC Resolution	1360 x 768 @ 60 Hz	1360 x 768 @ 60 Hz	1360 x 768 @ 60 Hz
<b>Sound</b>			
Output	10 W X 2	10 W X 2	10 W X 2
<b>Dimension (WxDxH)</b>			
Body	893 x 82 x 544 mm	1027 x 94 x 626 mm	1101 x 95 x 661 mm
With stand	893 x 249 x 615 mm	1027 x 330 x 699 mm	1101 x 330 x 733 mm
<b>Weight</b>			
With stand	13.9 kg	22.5 kg	23.7 kg
<b>Environmental Considerations</b>			
Operating Temperature	10 °C to 40 °C (50 °F to 104 °F)	10 °C to 40 °C (50 °F to 104 °F)	10 °C to 40 °C (50 °F to 104 °F)
Operating Humidity	10 % to 80 %, non-condensing	10 % to 80 %, non-condensing	10 % to 80 %, non-condensing
Storage Temperature	-20 °C to 45 °C (-4 °F to 113 °F)	-20 °C to 45 °C (-4 °F to 113 °F)	-20 °C to 45 °C (-4 °F to 113 °F)
Storage Humidity	5 % to 95 %, non-condensing	5 % to 95 %, non-condensing	5 % to 95 %, non-condensing

➤ This device is a Class B digital apparatus.



***This page is intentionally  
left blank.***

# Índice

## CONEXIÓN Y CONFIGURACIÓN DEL TELEVISOR

■ Lista de componentes.....	2
■ Instalación del soporte.....	2
■ Instalación del equipo de montaje en la pared.....	2
■ Visualización del Panel de control.....	3
■ Visualización del Panel de conexión.....	4
■ Visualización del mando a distancia.....	6
■ Instalación de las pilas en el mando a distancia.....	6
■ Encendido y apagado.....	7
■ Cómo poner el televisor en modo de espera.....	7
■ Plug & Play.....	7

## AJUSTE DE LOS CANALES

■ Memorización automática de canales.....	8
■ Memorización manual de canales.....	8
■ Configuración del Gestor de Canales.....	9
■ Activación del bloqueo para niños.....	9
■ Orden de los canales memorizados.....	10
■ Asignación de nombres de canales.....	10
■ Sintonía fina de la recepción de canales.....	10
■ LNA (Low Noise Amplifier - Amplificador de ruido bajo).....	11

## AJUSTE DE LA IMAGEN

■ Cambio de la imagen estándar.....	11
■ Ajuste de imagen personal.....	11
■ Cambio del tono del color.....	11
■ Reajuste de los valores de la imagen a los valores predefinidos de fábrica.....	12
■ Selección del Tamaño de la imagen.....	12
■ Congelación de la imagen actual.....	12
■ Reducción de ruido digital.....	12
■ DNLe Demo (motor digital de imágenes naturales).....	13
■ Visualización de Imagen en imagen (PIP).....	13
■ Configuración de PIP.....	14

## AJUSTE DEL SONIDO

■ Cambio del estándar de sonido.....	14
■ Ajuste de los parámetros de sonido.....	14
■ Conexión de los auriculares.....	14
■ Configuración de TruSurround XT (SRS TSXT).....	15
■ Ajuste del volumen automáticamente.....	15
■ Selección del silencio interno.....	15
■ Cómo escuchar el sonido de la imagen secundaria.....	15
■ Reajuste de valores de sonido a los valores predefinidos de fábrica.....	16

## AJUSTE DE LA HORA

■ Configuración y visualización de hora actual.....	16
■ Ajuste del temporizador de desconexión.....	16
■ Encendido y apagado de la televisión automáticamente.....	16

## OTROS AJUSTES

■ Selección del idioma.....	17
■ Uso del Modo Juego.....	17
■ Ajuste del modo Pantalla Azul / Selección de Melodía.....	17
■ Uso de la función de ahorro de energía.....	18
■ Selección de la fuente.....	18
■ Edición de los nombres de fuentes de entrada.....	18

## USO DE LA FUNCIÓN DE DTV

■ Previsualización del sistema de menús del DTV.....	19
■ Funciones básicas.....	20
1. Pantalla de visualización.....	20
2. Control del volumen.....	20
3. Selección de la pista sonora.....	20
4. Selección de la pista de vídeo.....	20
5. Lista de servicios.....	21
6. Información del programa.....	21
■ Funcionamiento del menú DTV.....	22
Menú principal.....	22
1. Instalación.....	22
1.1 Selec. país.....	22
1.2 Exploración automática.....	22
1.3 Exploración manual.....	23
1.4 Restaurar los valores de fábrica.....	23
2. Organización de los canales.....	23
2.1 Borrar frecuencia.....	24
2.2 Suprimir canal.....	24
2.3 Suprimir todos los canales.....	24
2.4 Desplazar y editor canal.....	24
3. Bloqueo primario.....	25
3.1 Fijar el bloqueo de canales.....	25
3.2 Cambiar el código PIN.....	25
4. Configuración del sistema.....	26
4.1 Selección del idioma.....	26
4.2 Configuración de OSD.....	26
4.3 Parámetros de hora.....	26
4.4 Información del sistema.....	27
4.5 Ampliación del software.....	27
■ Instalación de la tarjeta CI.....	27

## USO DE LA FUNCIÓN DE TELETXTO

■ Decodificador de teletexto.....	28
■ Visualización de informaciones del teletexto.....	28
■ Selección de una página de teletexto específica.....	29
■ Uso de Fastext para seleccionar una página del teletexto.....	29
■ Configuración del mando a distancia.....	30
■ Códigos del mando a distancia.....	32

## AJUSTE DEL PC

■ Configuración del software del PC (basado en Windows XP).....	35
■ Modo de visualización (PC).....	35
■ Selección del PC.....	36

## RECOMENDACIONES PARA EL USO

■ Utilización del bloqueo Kensington antirrobo.....	37
■ Solución de problemas: antes de ponerse en contacto con el servicio técnico.....	37
■ Especificaciones técnicas y medioambientales.....	38

**Símbolos**



Pulsar



Importante



Nota





Botón de  
unapulsación

## Lista de componentes

Asegúrese de que los siguientes elementos se incluyan con el televisor de pantalla LCD.

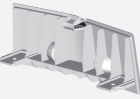
Si falta alguno, póngase en contacto con su distribuidor.

			 M4 X L16		
Mando a distancia + pilas (2x AAA)	Cable de alimentación	Cubierta - inferior	4 tornillos estándar	Soporte	Paño de limpieza
♦ Manual de instrucciones	♦ Tarjeta de garantía	♦ Guía de seguridad	♦ Tarjetas de registro		

- Tarjeta de garantía / Guía de seguridad / Tarjetas de registro (no esta disponible en todas las localidades).
- El soporte y el tornillo del soporte podrían no estar incluidos, según el modelo.

## Instalación del soporte

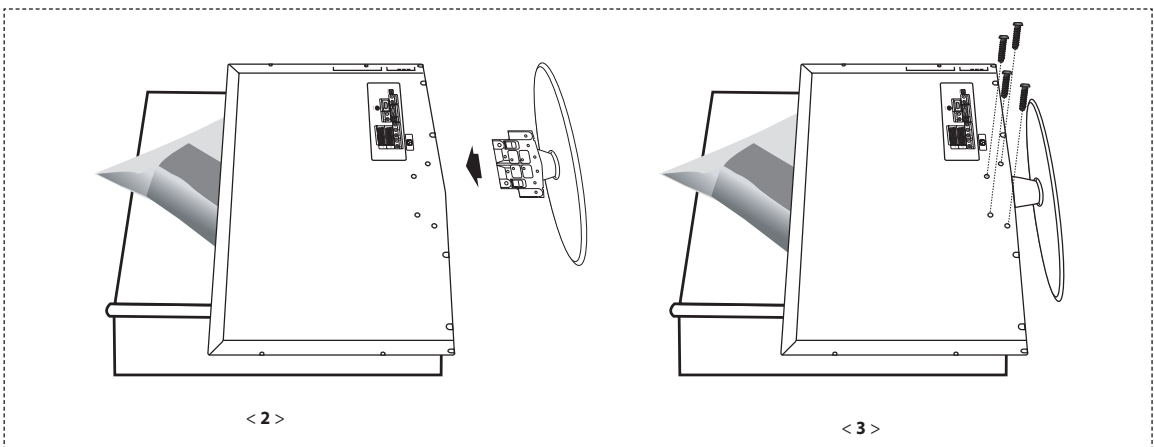

1. Coloque hacia abajo el TV sobre un paño suave o un almohadón sobre una mesa.
  2. Coloque el soporte en el orificio de la parte inferior del televisor.
  3. Inserte el tornillo en el orificio indicado y apriételo.
- En los modelos con un tamaño de pantalla de 40 pulgadas y más el soporte ya está instalado.

## Instalación del equipo de montaje en la pared

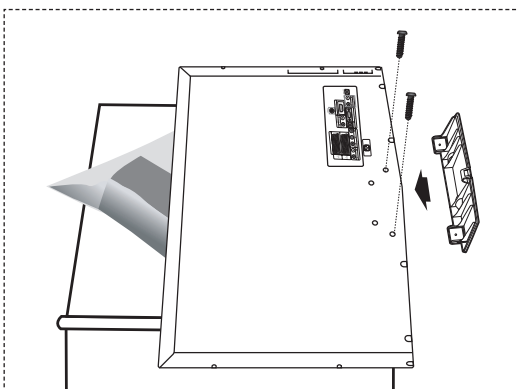

Los elementos para montaje en la pared (se venden por separado) permiten instalar el televisor en una pared. Si desea más información sobre la instalación de los componentes para montaje en la pared, consulte las instrucciones que se facilitan con dichos elementos.

Para la instalación del soporte mural, póngase en contacto con un técnico.

Samsung Electronics no se hace responsable de los daños causados al producto o a los usuarios si éstos han efectuado personalmente la instalación del televisor.

- Retire el soporte, tape el agujero inferior; asegure con los dos tornillos.

## Visualización del Panel de control

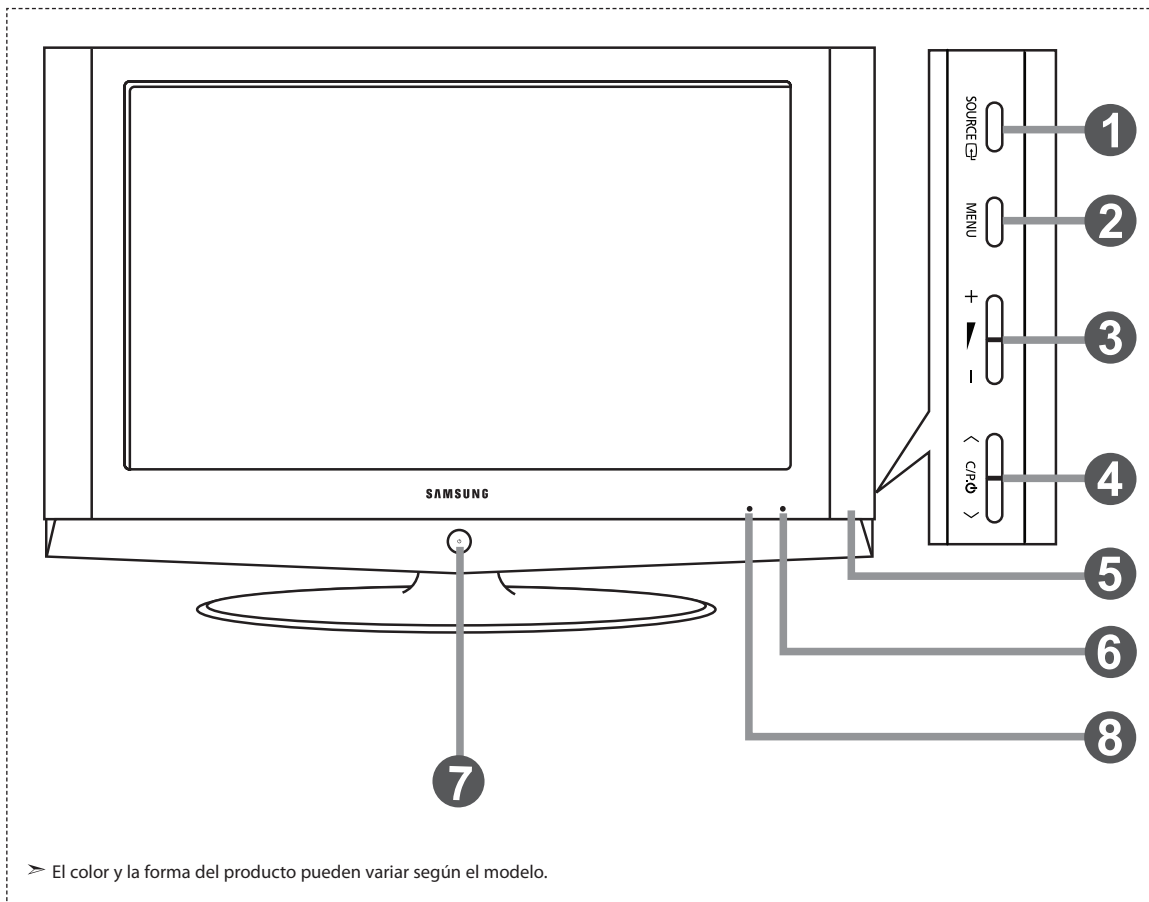

➤ El color y la forma del producto pueden variar según el modelo.

### 1 SOURCE

Cambia entre todas las fuentes de entrada disponibles (TV, Ext.1, Ext.2, AV, S-Vídeo, Componente, PC, HDMI, DTV). En el menú de la pantalla, use este botón del mismo modo que el botón **ENTER/OK** del mando a distancia.

### 2 MENU

Púselo para ver en pantalla un menú de las características del televisor. En el modo DTV, aparece el menú DTV.

### 3 + -

Púselo para aumentar o reducir el volumen. En el menú de la pantalla, use estos botones + - del mismo modo que los botones < y > del mando a distancia.

### 4 < C/P >

Púselos para cambiar de canal. En el menú de la pantalla, use estos botones < C/P > del mismo modo que los botones ▲ y ▼ del mando a distancia. (Sin mando a distancia, puede encender el TV utilizando el botón de los canales.)

### 5 Altavoces

### 6 Sensor del mando a distancia

Dirija el mando a distancia hacia este punto del televisor.

### 7 (Encendido)

Púselo para encender o apagar el televisor.

### 8 Indicador de encendido

Parpadea y se apaga cuando la unidad está encendida y se enciende en modo de espera.

## Visualización del Panel de conexión

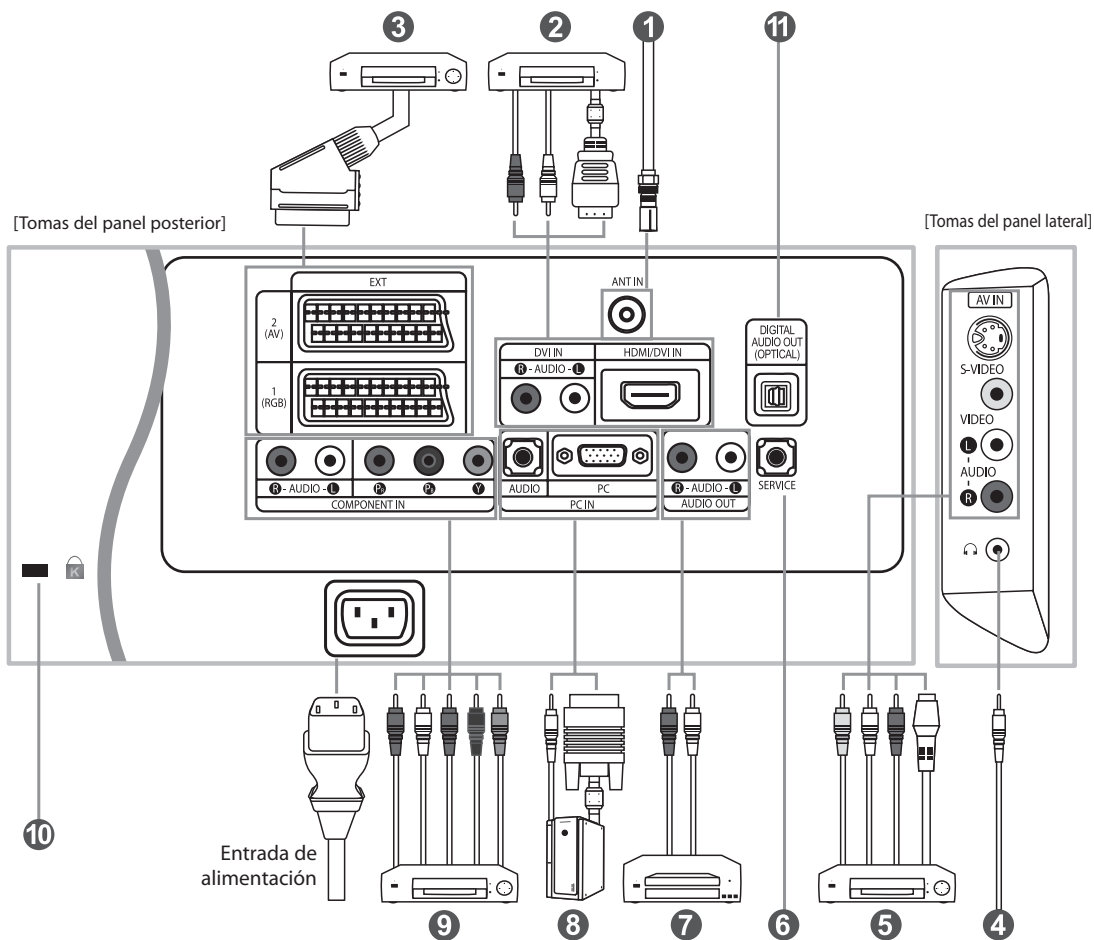

- Cada vez que conecte un dispositivo externo al televisor, compruebe que la unidad esté desconectada de la alimentación.
- Cuando conecte un terminal externo, debe hacer coincidir los colores del terminal de conexión y del cable.

### 1 Conexión a la antena o a la red de televisión por cable

Para ver los canales de televisión correctamente, la unidad debe recibir una señal de una de las fuentes siguientes:

- Una antena exterior / Una red de televisión por cable / Una red por satélite

## 2 Conexión de HDMI/DVI

- Admite conexiones entre dispositivos de AV con conexión HDMI (receptores de televisión digital, reproductores de DVD, receptores de AV y televisores digitales).
- No se necesita conexión de audio adicional para una conexión de HDMI a HDMI.
  - ¿Qué es HDMI?
    - "La interfaz multimedia de alta definición" (HDMI) permite la transmisión de los datos de vídeo digital de alta definición y varios canales de sonido digital (5.1 canales).
    - El terminal HDMI/DVI admite la conexión DVI con un dispositivo ampliado mediante el cable apropiado (no suministrado).
    - La diferencia entre HDMI y DVI es que el dispositivo HDMI es de menor tamaño, tiene una función de codificación HDCP (protección alta de la copia digital del ancho de banda) y es compatible con el sonido digital de varios canales.
  - Debe utilizar un cable de DVI a HDMI o un prolongador DVI-HDMI para la conexión, y el terminal "R - AUDIO - L" en DVI para salida de sonido.
    - Cuando conecte este equipo a un decodificador, un reproductor de DVD, una consola de juegos, etc., a través de HDMI o DVI debe comprobar que el modo de salida de vídeo sea compatible como se muestra en la tabla inferior.
    - Un error de compatibilidad puede causar distorsión o ruptura de la imagen o que ésta no se vea.
  - Modos admitidos para DVI o HDMI

	480i	480p	576i	576p	720p	1080i
50 Hz	X	O	X	O	O	O
60 Hz	X	O	X	X	O	O
Componente	O	O	O	O	O	O

- No intente conectar en la toma HDMI/DVI un PC o una tarjeta gráfica portátil. (Sólo se conseguirá una pantalla en blanco.)

## 3 Conexión del receptor de TV digital, vídeo o DVD

Conector	Entrada			Salida
	Vídeo	Audio (L/R)	RGB	Vídeo + Audio (L/R)
EXT 1	✓	✓	✓	Sólo está disponible la salida de TV o DTV.
EXT 2	✓	✓		La salida que puede elegir.

- Tomas de entrada o salida para dispositivos externos, como aparatos de vídeo, reproductores de DVD, videojuegos o reproductores de videodiscos.

## 5 Conexión a dispositivos de A/V

- Conecte el cable RCA o S-VIDEO a un dispositivo A/V externo apropiado, como un vídeo, DVD o cámara de vídeo.
- Conecte los cables de sonido RCA a "R - AUDIO - L" de la parte posterior del aparato y los otros extremos a los conectores de salida de sonido correspondientes en el dispositivo A/V.
- Los auriculares pueden estar conectados a la salida de auriculares ( ) ubicada en la parte posterior del aparato. Mientras los auriculares están conectados, se desactiva el sonido de los altavoces integrados.

## 6 SERVICE (servicio)

- Conexión de servicio para el ingeniero de servicio cualificado.

## 7 Conexión del audio

- Conecte los cables de audio RCA a "R - AUDIO - L" en la parte posterior de la unidad y los otros extremos a los conectores de salida de audio correspondientes en el amplificador o el sistema DVD Home Theater.

## 8 Conexión a un equipo

- Conecte el cable D- sub (opcional) a "PC (PC IN)", en la parte posterior del aparato, y el otro extremo a la tarjeta de vídeo del ordenador.
- Conecte el cable estéreo de audio (opcional) a la entrada "AUDIO (PC IN)" en la parte posterior del equipo y el otro extremo a la salida "Audio Out" de la tarjeta de sonido del ordenador.

## 9 Conexión de dispositivos con salida de vídeo por componentes (DTV/DVD)

- Conecte los cables de vídeo de componentes (opcionales) al conector de componentes ("Pr", "Ps", "Y") de la parte posterior del equipo y los otros extremos a los conectores de salida de vídeo de los componentes correspondientes en el DTV o DVD.
- Si desea conectar tanto el decodificador como el DTV (o DVD), deberá conectar el decodificador al DTV (o DVD) y conectar el DTV (o DVD) al conector de componentes ("Pr", "Ps", "Y") de su equipo.
- Los conectores Y, Pb y Pr de los dispositivos con salida de vídeo por componentes (DTV o DVD) se denominan a veces Y, B-Y y R-Y o Y, Cb y Cr.
- Conecte los cables de sonido RCA (opcionales) a "R - AUDIO - L" de la parte posterior del aparato y los otros extremos a los conectores de salida de sonido correspondientes en el DTV o DVD.
- Este TV LCD muestra la imagen con la resolución óptima en modo 720p.
- Este TV LCD muestra la imagen con la resolución máxima en modo 1080i.

## 10 Bloqueo Kensington

- El bloqueo Kensington (opcional) es un dispositivo que se utiliza para fijar físicamente el sistema cuando se utiliza en un sitio público.
- Si desea usar un dispositivo de bloqueo, póngase en contacto con el distribuidor donde adquirió el televisor.
- La ubicación del "Bloqueo Kensington" puede variar según el modelo.

## 11 SALIDA DE AUDIO DIGITAL (ÓPTICA)

- Se conecta a un componente de audio digital.

## 12 Conexión de la TARJETA CI (Interfaz común)

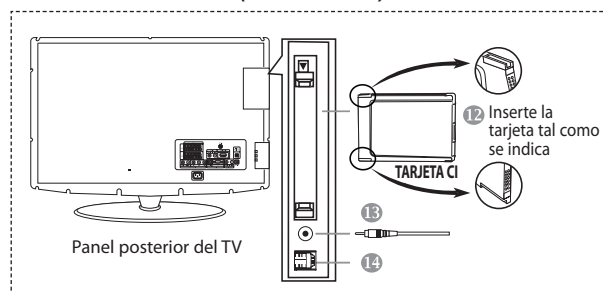

- Si no se inserta una "TARJETA CI" con algunos canales, en la pantalla aparece "Scramble Signal" (Señal codificada).
- En 2 o 3 minutos aparecerá en la pantalla la información del enlace que contiene un número telefónico, un identificador de TARJETA CI, un identificador del sistema y demás información. Si aparece un mensaje de error, póngase en contacto con su proveedor de servicios.
- Una vez completada la configuración de la información del canal, aparecerá el mensaje "Updating Completed" (Actualización completada), para indicar que la lista de canales ya se ha actualizado.
- Debe obtener una TARJETA CI en un proveedor local de servicios. Para retirar la TARJETA CI, extráigala cuidadosamente con los dedos, puesto que si cae al suelo se puede dañar.

## 13 Puerto de servicio

- Conexión de servicio para el ingeniero de servicio cualificado.

## 13 Puerto de conexión del módem (No disponible)

## Visualización del mando a distancia

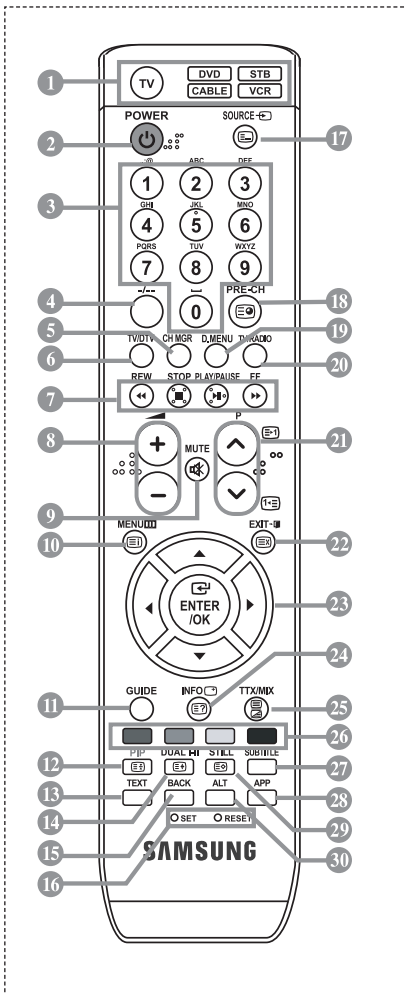

- 1 Selecciona un dispositivo de destino que controlar con el mando a distancia Samsung (TV, DVD, STB, CABLE, VCR). (Consulte la página 30~34.)
- 2 Botón de suspensión del televisor
- 3 Botón numéricos para elegir un canal directamente
- 4 Selección de canal de uno/dos dígitos
- 5 Muestra el "Gestor de Canales" en la pantalla.
- 6 Selecciona directamente los modos TV y DTV
- 7 Funciones de VIDEO/DVD: Rebobinar, Parar, Reproducir/Pausa, Avance rápido
- 8 Disminución del volumen  
 Aumento del volumen
- 9 Interrupción momentánea del sonido
- 10 Pantalla de menús y confirmación de cambios
- 11 Visualización de la Guía electrónica de programas (EPG).
- 12 Activar/desactivar PIP (imagen en imagen)
- 13 No disponible
- 14 Selección de los efectos de sonido
- 15 Se utiliza también para retroceder a la página anterior del D.MENU.
- 16 **SET:** Ajusta 5 dispositivos diferentes: TV, DVD, decodificador, cable o aparato de vídeo.  
**RESET:** Si el mando a distancia no funciona, cambie las pilas y pulse el botón "RESET" durante 2-3 segundos antes de utilizarlo.
- 17 Selección de fuente de entrada de vídeo
- 18 Canal anterior
- 19 Menú de pantalla del DTV
- 20 Botón para alternar entre canal de radio y canal de TV

- 21 Canal siguiente  
 Canal anterior
- 22 Sale del menú en pantalla
- 23 Controla el cursor en el menú
- 24 Se utiliza para ver información sobre la emisión actual
- 25 No disponible
- 26 No disponible
- 27 Congelación de la imagen
- 28 Selecciona la lista de las pistas sonoras y de vídeo para el servicio actual

### Funciones de Teletexto

- 29 Sale de la visualización del teletexto
- 30 Índice del teletexto
- 31 Hold del teletexto
- 32 Selección de tamaño de teletexto
- 33 Selección del modo de teletexto (Lista o Floc)
- 34 Página secundaria de teletexto
- 35 Siguiente página de teletexto  
 Página de teletexto anterior
- 36 Cancelar teletexto
- 37 Mostrar teletexto
- 38 Seleccione alternativamente Teletxt, Double o Mix.
- 39 Selección de tema de fastext
- 40 Awaiting for explanation

- El funcionamiento del mando a distancia se puede ver afectado por la luz brillante.
- Es un mando a distancia especial para personas con discapacidades visuales; presenta puntos Braille en los botones de encendido, de canales y del volumen.

## Instalación de las pilas en el mando a distancia

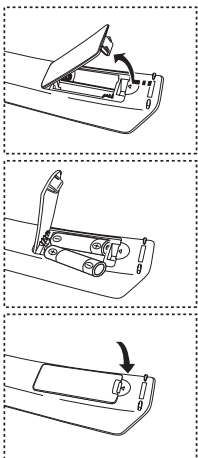





1. Levante la tapa de la parte posterior del mando a distancia, como se muestra en la ilustración.
2. Coloque dos pilas de tamaño AAA.
  - Compruebe que los extremos "+" y "-" de las pilas concuerdan con el diagrama del interior del compartimiento.
3. Vuelva a colocar la tapa.
  - Si no va a usar el mando a distancia durante un largo período de tiempo, extraiga las pilas y guárdelas en un lugar fresco y seco. El mando se puede utilizar hasta una distancia de unos 7 metros del televisor. (Con un uso normal del TV, las pilas duran alrededor de un año.)

### ➤ Si el mando a distancia no funciona, haga estas comprobaciones:

1. ¿Está encendido el TV?
2. ¿Están invertidos los extremos positivo y negativo de las pilas?
3. ¿Se han agotado las baterías?
4. ¿Ha habido un corte de luz o el cable está desenchufado?
5. ¿Hay cerca una luz fluorescente o un letrero de neón?

## Encendido y apagado



*El cable de alimentación se encuentra en la parte posterior de la unidad.*

1. Conecte el cordón eléctrico en un enchufe adecuado.
  - Se enciende el indicador de modo en espera de la parte frontal del equipo.
2. Pulse el botón  de la parte frontal del aparato.
  - También puede pulsar el botón **POWER**  o el botón **TV/DTV** del mando a distancia para encender el televisor.
  - El programa que estaba viendo por última vez se vuelve a seleccionar de forma automática.
3. Pulse el botón numérico (0~9) o el botón de canal siguiente/anterior (/◀) del mando a distancia o el botón < C/P. ◁ > de la parte derecha del equipo.
  - Cuando encienda el equipo por primera vez, se le pedirá que elija el idioma en el que quiere que aparezcan los menús.
4. Para apagar el equipo, pulse de nuevo **POWER** .

## Cómo poner el televisor en modo de espera

*Se puede dejar el Televisor en modo de espera para reducir el consumo de energía.*

*El modo de espera es muy útil si desea interrumpir la visualización momentáneamente (durante la comida, por ejemplo).*

1. Pulse el botón **POWER**  del mando a distancia.
  - La pantalla se apaga y aparece un indicador rojo de modo en espera en la parte frontal del aparato.
2. Para volver a encender el equipo, pulse de nuevo **POWER** , los botones numéricos (0~9), **TV/DTV** o de canal siguiente/anterior (/◀).
  - No deje el Televisor en modo de espera durante largos períodos de tiempo (cuando esté fuera de casa por vacaciones, por ejemplo). Lo más apropiado es desenchufar el cordón de corriente y el cable de la antena.

## Plug & Play



*Cuando el equipo se enciende por primera vez, se presenta automáticamente una serie de opciones de configuración básicas. Los ajustes siguientes están disponibles.*

1. Pulse el botón **POWER**  del mando a distancia. Aparece el mensaje "Start Plug & Play" con "OK" seleccionado.
2. Seleccione el idioma apropiado pulsando los botones ▲ ○ ▼ . Pulse el botón **ENTER/OK** para confirmar la elección.
3. Aparece el mensaje "Comprobar la entrada de la antena" con la opción "OK" seleccionada. Pulse el botón **ENTER/OK**.
  - Compruebe que el cable de la antena esté conectado correctamente.
4. Seleccione el país apropiado pulsando los botones ▲ ○ ▼ . Pulse el botón **ENTER/OK** para confirmar la elección.
5. Se visualiza el menú "Guardado automático" con la opción "Empezar" seleccionada. Pulse el botón **ENTER/OK**.
  - La búsqueda de canales comenzará y terminará automáticamente.
  - Después de memorizar todos los canales, se muestra "Ajustar hora"
  - Pulse el botón **ENTER/OK** en cualquier momento para interrumpir el proceso de memorización.
6. Pulse el botón **ENTER/OK**. Seleccione la "Hora" o el "Minuto" pulsando los botones ◀ ○ ▶ . Establezca la "Hora" o el "Minuto" pulsando los botones ▲ ○ ▼ .
  - También puede ajustar la hora y los minutos pulsando los botones numéricos del mando a distancia.
7. Pulse el botón **ENTER/OK** para confirmar el ajuste. Aparece el menú de búsqueda de canales de DTV y el canal de DTV se actualiza automáticamente.
  - Cuando se actualiza el canal de DTV, la fuente de la lista de fuentes del menú Input (Entrada) se cambia automáticamente a DTV.
  - Para obtener información detallada acerca de la actualización de canales de DTV, consulte la página 27 de este manual.

- **Idioma:** Seleccione el idioma.
- **País:** Seleccione el país.
- **Guardado automático:** Automáticamente busca y almacena los canales disponibles en el área local.
- **Ajustar hora:** Ajusta la hora actual del reloj del televisor.



*Si quiere volver a ajustar esta característica...*

1. Pulse el botón **MENU** ver el menú. Pulse los botones ▲ ○ ▼ para seleccionar "Configuración" y pulse el botón **ENTER/OK**.
2. Pulse de nuevo el botón **ENTER/OK** para seleccionar "Plug & Play".
3. Aparece el mensaje para iniciar "Start Plug & Play"





## - Memorización automática de canales

## - Memorización manual de canales

### Memorización automática de canales

*Puede explorar los rangos de frecuencia disponibles (la disponibilidad varía en función del país).*

*Los números de programa adjudicados automáticamente puede que no se correspondan con los números de programa reales o deseados.*

*No obstante, puede ordenar los números manualmente y borrar los canales que no desea ver.*

1. Pulse el botón **MENU** para ver el menú.  
Pulse los botones **▲** o **▼** para seleccionar "Canal" y pulse el botón **ENTER/OK**.
2. Pulse el botón **ENTER/OK** para seleccionar "País".
3. Seleccione el país apropiado pulsando los botones **▲** o **▼**. Pulse el botón **ENTER/OK** para confirmar la elección.
4. Pulse los botones **▲** o **▼** para seleccionar "Guardado automático" y pulse el botón **ENTER/OK**.
5. Pulse el botón **ENTER/OK**.
  - El televisor empezará a memorizar todos los canales disponibles.
  - Pulse el botón **ENTER/OK** en cualquier momento si desea interrumpir el proceso de memorización y volver al menú "Canal".
6. Una vez memorizados todos los canales disponibles, aparecerá el menú "Ordenar".

### Memorización manual de canales

*Se pueden memorizar hasta 100 canales, que incluyen los que se reciben a través de redes por cable.*

*Cuando memorice los canales manualmente, podrá elegir:*

- ◆ *Si se memoriza o no cada canal que se encuentre*
- ◆ *El número de programa con el que desea identificar cada canal memorizado*

1. Pulse el botón **MENU** para ver el menú.  
Pulse los botones **▲** o **▼** para seleccionar "Canal" y pulse el botón **ENTER/OK**.
2. Pulse los botones **▲** o **▼** para seleccionar "Guardado manual" y pulse el botón **ENTER/OK**.
3. Pulse el botón **ENTER/OK** para seleccionar "Programa".
4. Para asignar un número de programa a un canal, busque el número correcto pulsando el botón **▲** o **▼** y pulse el botón **ENTER/OK**.
  - También puede establecer el número de cada programa pulsando los botones numéricos en el mando a distancia.
5. Pulse los botones **▲** o **▼** para seleccionar "Sistema de color" y pulse el botón **ENTER/OK**.
6. Seleccione el estándar de color deseado pulsando varias veces los botones **▲** o **▼** y, a continuación, pulse el botón **ENTER/OK**.
7. Pulse los botones **▲** o **▼** para seleccionar "Sistema de sonido" y pulse el botón **ENTER/OK**.
8. Seleccione el estándar de sonido deseado pulsando varias veces los botones **▲** o **▼** y, a continuación, pulse el botón **ENTER/OK**.
  - Si se produce un sonido anormal o no se produce sonido, vuelva a seleccionar el sistema de sonido adecuado.
9. Si sabe el número del canal que desea almacenar, pulse el botón **▲** o **▼** para seleccionar "Canal". Pulse el botón **ENTER/OK**. Seleccione **C** (canal aéreo) o **S** (canal por cable) pulsando el botón **▲** o **▼**. Pulse el botón **▶** para seleccionar el canal. Seleccione el número que desea pulsando el botón **▲** o **▼** y, a continuación, pulse el botón **ENTER/OK**.
  - Modo de canal: **P** (Modo Programa), **C** (Modo de canal aéreo), **S** (Modo Canal por cable)
  - También puede definir el canal pulsando los botones numéricos en el mando a distancia.
10. Si no conoce los números de canal, pulse los botones **▲** o **▼** para seleccionar "Buscar". Pulse el botón **ENTER/OK**. Realice la búsqueda pulsando los botones **▲** o **▼** y, a continuación, pulse el botón **ENTER/OK**.
11. Pulse el botón **▲** o **▼** para seleccionar "Guardar". Pulse el botón **ENTER/OK** para seleccionar "Aceptar".
12. Repita los pasos **3** a **11** para cada canal que quiera memorizar.

- **Programa:** Selecciona un número de programa para el canal.
- **Sistema de color:** Ajusta el sistema de soporte del color.
- **Sistema de sonido:** Ajusta el sistema de soporte del sonido.

- **Canal:** Selecciona un canal.
- **Buscar:** Busca el valor de frecuencia del canal.
- **Guardar:** Guarda la configuración.

## Configuración del Gestor de Canales

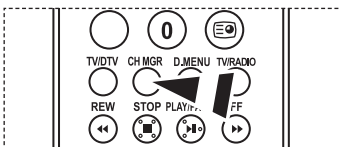

Puede seleccionar estas opciones pulsando el botón **CH MGR** del mando a distancia.

*Puede configurar los canales como prefiera.*

*Puede suprimir, añadir o bloquear fácilmente el canal que desee.*

1. Pulse el botón **MENU** para ver el menú.  
Pulse los botones ▲ o ▼ para seleccionar "Canal" y pulse el botón **ENTER/OK**.
2. Pulse los botones ▲ o ▼ para seleccionar "Gestor de Canales" y pulse el botón **ENTER/OK**.
3. Pulse el botón **ENTER/OK** para seleccionar "Gestor de Canales".
4. Pulse el botón ▶ para seleccionar "⊕".
5. Pulse los botones ▲ o ▼ para seleccionar el canal no deseado y pulse el botón **ENTER/OK** para cancelar.
6. Repita el paso 5 con cada canal que desee seleccionar o cancelar.
7. Pulse el botón **EXIT** para salir.

➤ "🔒" está activo cuando "Seguridad para niños" está seleccionado como "Activado".

## Activación del bloqueo para niños

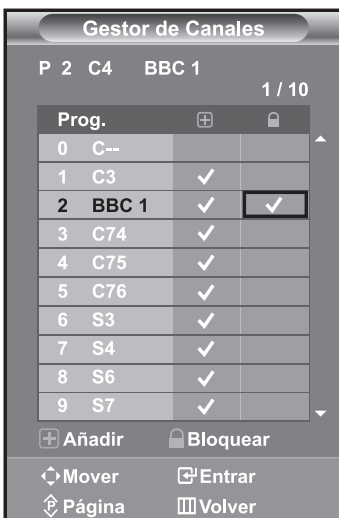
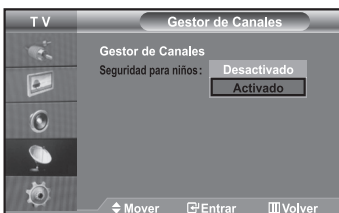

*Esta función permite evitar que usuarios no autorizados, como niños, puedan ver programas poco recomendables desactivando el video y el audio.*

*El bloqueo infantil no se puede desactivar mediante los botones del panel lateral.*

*Únicamente con el mando a distancia es posible desactivar el ajuste del bloqueo infantil; por tanto, mantenga el mando a distancia fuera del alcance de los niños.*

1. Pulse el botón **MENU** para ver el menú.  
Pulse los botones ▲ o ▼ para seleccionar "Canal" y pulse el botón **ENTER/OK**.
2. Pulse los botones ▲ o ▼ para seleccionar "Gestor de Canales" y pulse el botón **ENTER/OK**.
3. Pulse los botones ▲ o ▼ para seleccionar "Seguridad para niños" y pulse el botón **ENTER/OK**.
4. Pulse el botón ▲ o ▼ seleccionar "Activado" o "Desactivado".  
Pulse el botón **ENTER/OK**.
5. Pulse los botones ▲ o ▼ para seleccionar "Gestor de Canales" y pulse el botón **ENTER/OK**.
6. Pulse el botón ▶ para seleccionar la línea "🔒".
7. Pulse los botones ▲ o ▼ para seleccionar los canales que desee bloquear y pulse el botón **ENTER/OK**.
8. Repita el paso 7 con cada canal que desee bloquear o desbloquear.
9. Pulse el botón **EXIT** para salir.

➤ Seleccione "Activado" u "Desactivado" en "Seguridad para niños" para activar o desactivar fácilmente los canales que estén marcados con "🔒".

## Orden de los canales memorizados

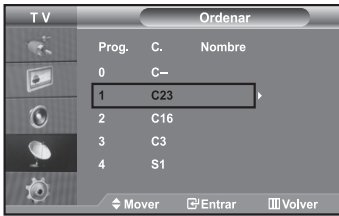

Puede intercambiar los números de dos canales para:

- ◆ **Modificar el orden numérico en que los canales se han memorizado automáticamente.**
- ◆ **Asignar números fáciles de recordar a los canales que ve con más frecuencia.**

1. Pulse el botón **MENU** para ver el menú.  
Pulse los botones ▲ o ▼ para seleccionar "Canal" y pulse el botón **ENTER/OK**.
2. Pulse los botones ▲ o ▼ para seleccionar "Ordenar" y pulse el botón **ENTER/OK**.
3. Seleccione el número del canal que desea cambiar pulsando varias veces los botones ▲ o ▼. Pulse el botón **ENTER/OK**.  
➤ El número de canal seleccionado y su nombre se mueven al lado derecho.
4. Pulse los botones ▲ o ▼ para desplazarse a la posición a la que desea cambiar y pulse el botón **ENTER/OK**.  
➤ El canal seleccionado se intercambia con el memorizado previamente con el número elegido.
5. Repita los pasos 3 a 4 para clasificar otro canal.
6. Pulse el botón **EXIT** para salir.

## Asignación de nombres de canales

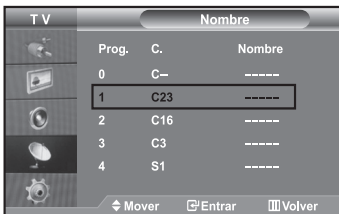

Las nombres de los canales se asignarán automáticamente si se emite la información del canal. Estos nombres se pueden cambiar y puede asignar nombres nuevos.

1. Pulse el botón **MENU** para ver el menú.  
Pulse los botones ▲ o ▼ para seleccionar "Canal" y pulse el botón **ENTER/OK**.
2. Pulse los botones ▲ o ▼ para seleccionar "Nombre" y pulse el botón **ENTER/OK**.
3. Si es necesario, seleccione el canal al que se va a asignar un nombre nuevo pulsando los botones ▲ o ▼. Pulse el botón **ENTER/OK**.

➤ La barra de selección se muestra en el cuadro de nombre.

Para...	Entonces...
Seleccionar una letra, número o símbolo	Pulse el botón ▲ o ▼
Desplazarse a la letra siguiente	Pulse el botón ►
Retroceder a la letra anterior	Pulse el botón ◀
Confirme el nombre	Pulse el botón <b>ENTER/OK</b>

➤ Los caracteres disponibles son:

Letras del alfabeto (A~Z) / Números (0~9) / Caracteres especiales (-, espacio)

5. Repita los pasos 3 a 4 para cada canal al que se asigne un nombre nuevo.
6. Pulse el botón **EXIT** para salir.

## Sintonía fina de la recepción de canales



Utilice la sintonización fina para ajustar manualmente un determinado canal de modo que la recepción sea óptima.

1. Utilice los botones numéricos para seleccionar directamente el canal que desee ajustar con precisión.
2. Pulse el botón **MENU** para ver el menú.  
Pulse los botones ▲ o ▼ para seleccionar "Canal" y pulse el botón **ENTER/OK**.
3. Pulse los botones ▲ o ▼ para seleccionar "Sintonización fina" y pulse el botón **ENTER/OK**.
4. Pulse los botones ◀ o ▶ para ajustar la sintonización fina. Pulse el botón **ENTER/OK**.
5. Pulse el botón **EXIT** para salir.

➤ Los canales guardados en los que se haya efectuado un ajuste fino están marcados con un asterisco "\*" en el lado derecho del número del canal, en la banda de canales. Y el número de canal se pone de color rojo.

➤ Para reiniciar el ajuste fino, seleccione "Restabl." pulsado los botones ▲ o ▼, a continuación, pulse el botón **ENTER/OK**.

## LNA (Low Noise Amplifier - Amplificador de ruido bajo)



Si el TV funciona en una zona de señal débil, la función LNA puede mejorar la recepción (un preamplificador de nivel bajo de ruido aumenta la señal de entrada).

1. Pulse el botón **MENU** para ver el menú.  
Pulse los botones **▲** o **▼** para seleccionar "Canal" y pulse el botón **ENTER/OK**.
2. Pulse los botones **▲** o **▼** para seleccionar "LNA" y pulse el botón **ENTER/OK**.
3. Pulse el botón **▲** o **▼** para seleccionar "Activado" o "Desactivado". Pulse el botón **ENTER/OK**.
4. Pulse el botón **EXIT** para salir.

## Cambio de la imagen estándar



Se puede seleccionar el tipo de imagen que mejor se corresponda a los requisitos de visualización.

1. Pulse el botón **MENU** para ver el menú.  
Pulse los botones **▲** o **▼** para seleccionar "Imagen" y pulse el botón **ENTER/OK**.
2. Pulse de nuevo el botón **ENTER/OK** para seleccionar "Modo".  
Pulse el botón **ENTER/OK** de nuevo.
4. Pulse el botón **▲** o **▼** para seleccionar el efecto de imagen deseado. Pulse el botón **ENTER/OK**.
5. Pulse el botón **EXIT** para salir.

- ♦ **Dinámico:** Selecciona la alta definición en la imagen, en una habitación luminosa.
- ♦ **Estándar:** Selecciona la visualización óptima de la imagen, en un entorno normal.
- ♦ **Película:** Selecciona una visualización agradable de la imagen, en una sala oscura.
- ♦ **Personal:** Selecciónelo para ver los ajustes de pantalla favoritos. (Consulte "Ajuste de imagen personal")

- El modo Imagen se debe ajustar independientemente para cada fuente de entrada.
- Puede volver a los ajustes de imagen predefinidos de fábrica seleccionando "Restablecer".  
(Consulte "Reajuste de los valores de la imagen a los valores predefinidos de fábrica" en la página 12)

## Ajuste de imagen personal



La unidad ofrece varias configuraciones que permiten controlar la calidad de imagen.

1. Para seleccionar el efecto de imagen deseado, siga las instrucciones 1 a 3 de "Cambio de la imagen estándar".
2. Pulse los botones **▲** o **▼** para seleccionar un elemento concreto.  
Pulse el botón **ENTER/OK**.
3. Pulse los botones **◀** o **▶** para reducir o aumentar el valor de un elemento concreto.  
Pulse el botón **ENTER/OK**.
4. Pulse el botón **EXIT** para salir.

- ♦ **Contraste:** Ajusta la claridad y oscuridad entre los objetos y el fondo.
- ♦ **Brillo:** Ajusta el brillo de toda la pantalla.
- ♦ **Nitidez:** Ajusta el contorno de los objetos para que estén más o menos nítidos.
- ♦ **Color:** Ajusta los colores para que aparezcan más claros o más oscuros.
- ♦ **Matiz(Sólo NTSC):** Ajusta el color de los objetos haciendo que sean más rojos o verdes para que tengan un aspecto más natural.

- Los parámetros ajustados se almacenan de acuerdo con el modo Imagen seleccionado.
- En el modo PC, sólo "Contraste", "Brillo" y "Color" se pueden ajustar.

## Cambio del tono del color



Puede seleccionar el tono de color que le resulte más cómodo para su vista.

1. Para seleccionar el efecto de imagen deseado, siga las instrucciones 1 a 3 de "Cambio de la imagen estándar".
2. Pulse los botones **▲** o **▼** para seleccionar "Tono de color" y pulse el botón **ENTER/OK**.
3. Pulse los botones **▲** o **▼** para seleccionar el ajuste de tono de color deseado.  
Pulse el botón **ENTER/OK**.
4. Pulse el botón **EXIT** para salir.

- ♦ **Frió2:** Hace que la temperatura del color sea más azul que en el menú "Frió1".
- ♦ **Frió1:** Hace que el blanco sea azulado.
- ♦ **Normal:** Mantiene el color blanco sin modificaciones.
- ♦ **Cálido1:** Hace que el blanco sea rojizo.
- ♦ **Cálido2:** Hace que la temperatura del color sea más azul que en el menú "Cálido1".

- Los parámetros ajustados se almacenan de acuerdo con el modo Imagen seleccionado.

## Reajuste de los valores de la imagen a los valores predefinidos de fábrica



*Puede volver a los ajustes de imagen predefinidos de fábrica.*

1. Para seleccionar el efecto de imagen deseado, siga las instrucciones 1 a 3 de "Cambio de la imagen estándar" de la página Reducción de ruido digital 11.
  2. Pulse los botones  $\blacktriangle$  o  $\blacktriangledown$  para seleccionar "Restablecer" y pulse el botón **ENTER/OK**.
  3. Pulse el botón **EXIT** para salir.
- La función "Restablecer" afectará a cada modo de imagen.

## Selección del Tamaño de la imagen

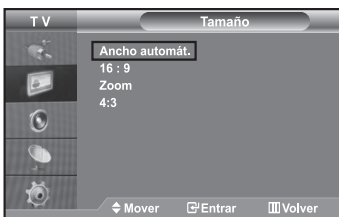

*Puede seleccionar el tamaño de imagen que mejor corresponda con sus requisitos de visualización.*

1. Pulse el botón **MENU** para ver el menú. Pulse los botones  $\blacktriangle$  o  $\blacktriangledown$  para seleccionar "Imagen" y pulse el botón **ENTER/OK**.
2. Pulse los botones  $\blacktriangle$  o  $\blacktriangledown$  para seleccionar "Tamaño" y pulse el botón **ENTER/OK**.
3. Seleccione la opción que desee pulsando el botón  $\blacktriangle$  o  $\blacktriangledown$ . Pulse el botón **ENTER/OK**.
4. Pulse el botón **EXIT** para salir.

- **Ancho automat.:** Ajusta automáticamente el tamaño de la imagen a la relación de aspecto de la pantalla "16:9".
- **16:9:** Ajusta el tamaño de la imagen a 16:9, adecuado para ver los DVD o las emisiones en formato ancho.
- **Zoom:** Amplía la imagen ancha de 16:9 (en sentido vertical) para que la imagen ocupe el tamaño de la pantalla.
- **4:3:** Es la configuración predeterminada para una película de vídeo o una emisión normal.

- La función "Ancho automat." sólo está disponible en los modos "TV", "Ext1", "Ext2", "AV" y "S-Video".
- En modo PC, solamente se puede ajustar el modo "16:9" y "4:3".
- Seleccione  $\left[ \text{Image} \right]$  pulsando los botones  $\blacktriangleleft$  o  $\blacktriangleright$ . Utilice los botones  $\blacktriangle$  o  $\blacktriangledown$  para mover la imagen arriba y abajo. Después de seleccionar  $\left[ \text{Image} \right]$ , utilice los botones  $\blacktriangle$  o  $\blacktriangledown$  para ampliar o reducir el tamaño de la imagen en dirección vertical.
- El modo Zoom (Zoom) no se puede seleccionar en el modo de DTV.

## Congelación de la imagen actual

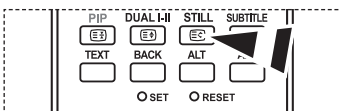

*Pulse el botón STILL (Imagen fija) para congelar una imagen en movimiento en una imagen fija. Vuelva a pulsar el botón STILL para cancelar.*

## Reducción de ruido digital



*Si la señal de emisión que recibe el televisor es débil, puede activarse la función de reducción digital del ruido para reducir la estática y las imágenes superpuestas que pueden aparecer en la pantalla.*

1. Pulse el botón **MENU** para ver el menú. Pulse los botones  $\blacktriangle$  o  $\blacktriangledown$  para seleccionar "Imagen" y pulse el botón **ENTER/OK**.
2. Pulse los botones  $\blacktriangle$  o  $\blacktriangledown$  para seleccionar "Digital NR" y pulse el botón **ENTER/OK**.
3. Pulse el botón  $\blacktriangle$  o  $\blacktriangledown$  para seleccionar "Activado" o "Desactivado". Pulse el botón **ENTER/OK**.
4. Pulse el botón **EXIT** para salir.

## DNle Demo (motor digital de imágenes naturales)



**La nueva tecnología de Samsung le ofrece imágenes más detalladas con mejoras en contraste y blancos. Un nuevo algoritmo de compensación de imagen proporciona a los usuarios una imagen más brillante y más clara.**

**La tecnología DNle adaptará todas las señales a su vista.**

**Puede ver cómo DNle mejora la imagen activando el modo DNle Demo.**

1. Pulse el botón **MENU** para ver el menú. Pulse los botones **▲** o **▼** para seleccionar "Imagen" y pulse el botón **ENTER/OK**.
2. Pulse los botones **▲** o **▼** para seleccionar "DNle Demo" y pulse el botón **ENTER/OK**.
3. Pulse el botón **▲** o **▼** para seleccionar "Activado" o "Desactivado". Pulse el botón **ENTER/OK**.
4. Pulse el botón **EXIT** para salir.

- Estas funciones no están operativas en el modo PC.
- El DNle Demo se ha diseñado para mostrar la diferencia entre las imágenes habituales y DNle.
- De forma predeterminada, el producto aplica DNle a la presentación de la imagen.

## Visualización de Imagen en imagen (PIP)



**Puede visualizar una imagen secundaria dentro de la imagen principal del programa o de la entrada de video definidos. De esta manera, es posible visualizar la imagen del programa o la entrada de video definidos desde cualquier equipo conectado mientras se visualiza la imagen principal.**

1. Pulse el botón **MENU** para ver el menú. Pulse los botones **▲** o **▼** para seleccionar "Imagen" y pulse el botón **ENTER/OK**.
2. Pulse los botones **▲** o **▼** para seleccionar "PIP" y pulse el botón **ENTER/OK**.
3. Pulse el botón **ENTER/OK** de nuevo.  
Seleccione "Activado" pulsando el botón **▲** o **▼** y, a continuación, pulse el botón **ENTER/OK**.
  - Si PIP está activado, el tamaño de la imagen principal cambia a "16:9".
4. Pulse los botones **▲** o **▼** para seleccionar "Fuente" y pulse el botón **ENTER/OK**.  
Seleccione una fuente de entrada de la imagen secundaria pulsando los botones **▲** o **▼** y pulse el botón **ENTER/OK**.
  - La imagen secundaria puede servir a diferentes selecciones de fuente basadas en cómo esté configurada la imagen principal.
5. Pulse el botón **▲** o **▼** para seleccionar "Intercambiar".  
Para intercambiar la imagen principal y la imagen secundaria, seleccione la opción "Intercambiar" y pulse el botón **ENTER/OK**.
  - Se intercambian la imagen principal y la imagen secundaria.
  - Si la imagen principal está en modo "PC", la opción "Intercambiar" no está disponible.
6. Pulse el botón **▲** o **▼** para seleccionar "Tamaño" de la imagen secundaria y pulse el botón **ENTER/OK**.  
Seleccione el tamaño de la imagen secundaria pulsando los botones **▲** o **▼** y pulse el botón **ENTER/OK**.
  - Si la imagen principal está en modo "PC", la opción "Tamaño" no está disponible.
7. Pulse los botones **▲** o **▼** para seleccionar "Posición" y pulse el botón **ENTER/OK**.  
Seleccione una fuente de entrada de la imagen secundaria pulsando los botones **▲** o **▼** y pulse el botón **ENTER/OK**.
8. Pulse el botón **▲** o **▼** para seleccionar "Programa" y pulse el botón **ENTER/OK**.  
Puede seleccionar el canal que desee ver en la imagen secundaria pulsando el botón **▲** o **▼**.  
Pulse el botón **ENTER/OK**.
  - "Programa" puede estar activo cuando la imagen secundaria esté configurada como TV.
9. Pulse el botón **EXIT** para salir.
  - Cuando utilice la pantalla principal para visualizar un juego o un karaoke, podrá advertir que la imagen en la ventana PIP no resultará del todo natural.

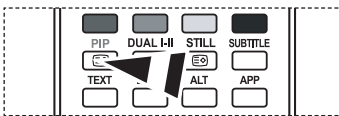

Pulse repetidamente el botón **PIP** del mando a distancia para activar o desactivar "PIP".

- **Fuente:** Se usa para seleccionar la fuente de entrada de la imagen secundaria.
- **Intercambiar:** Se utiliza para intercambiar la imagen principal y la secundaria.
- **Tamaño:** Se utiliza para seleccionar el tamaño de la imagen secundaria.
- **Posición:** Se usa para desplazar la imagen secundaria.
- **Programa:** Se utiliza para cambiar la imagen secundaria.

## Configuración de PIP

(O: PIP está activado, X: PIP está desactivado)

Principal \ Secundaria	TV	Ext.1	Ext.2	AV	S-Video	Component	PC	HDMI	DTV
TV	X	X	X	X	X	X	X	O	X
Ext.1	X	X	X	X	X	X	X	O	X
Ext.2	X	X	X	X	X	X	X	O	X
AV	X	X	X	X	X	X	X	O	X
S-Video	X	X	X	X	X	X	X	O	X
Component	X	X	X	X	X	X	X	O	X
PC	O	O	O	O	X	X	X	X	X
HDMI	O	O	O	O	O	O	X	X	X
DTV	X	X	X	X	X	X	X	X	X

## Cambio del estándar de sonido



Puede seleccionar un tipo de efecto de sonido especial que se usará cuando se visualice una emisión concreta.

1. Pulse el botón **MENU** para ver el menú. Pulse los botones **▲** o **▼** para seleccionar "Sonido" y pulse el botón **ENTER/OK**.
2. Pulse de nuevo el botón **ENTER/OK** para seleccionar "Modo".
3. Seleccione el efecto de sonido deseado pulsando varias veces el botón **▲** o **▼**, y, a continuación, pulse el botón **ENTER/OK**.
4. Pulse el botón **EXIT** para salir.

- ♦ **Estándar:** Selecciona el modo de sonido normal.
- ♦ **Música:** Realza la música respecto de las voces.
- ♦ **Película:** Proporciona un sonido vivo y natural en las películas.
- ♦ **Diálogo:** Realza las voces respecto de los sonidos.
- ♦ **Personal:** Seleccione los ajustes del sonido que prefiera. (Consulte "Ajuste de los parámetros de sonido")

## Ajuste de los parámetros de sonido



Es posible ajustar los parámetros del sonido según sus preferencias personales.

1. Pulse el botón **MENU** para ver el menú. Pulse los botones **▲** o **▼** para seleccionar "Sonido" y pulse el botón **ENTER/OK**.
  2. Pulse los botones **▲** o **▼** para seleccionar "Ecuilizador" y pulse el botón **ENTER/OK**.
  3. Pulse los botones **◀** o **▶** para seleccionar un elemento concreto. Pulse el botón **ENTER/OK**.
  4. Pulse el botón **▲** o **▼** para llegar al ajuste necesario. Pulse el botón **ENTER/OK**.
  5. Pulse el botón **EXIT** para salir.
- Si efectúa algún cambio en esta configuración, el modo de sonido cambiará automáticamente a "Personal".

## Conexión de los auriculares



Puede conectar unos auriculares al Televisor si desea ver un programa en el Televisor sin molestar a las demás personas que se encuentren en la sala.

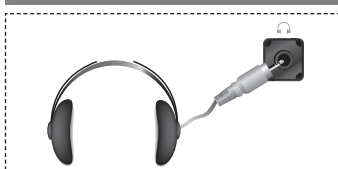

- Cuando se inserta el conector del conjunto del cabezal en el puerto correspondiente, se puede trabajar sólo con las opciones, "Silencio interno" y "Selección de sonido", en el modo PIP, del menú Sonido.
- El uso prolongado de los auriculares a un volumen alto puede dañar los oídos.
- No recibirá sonido de los altavoces cuando conecte los auriculares al sistema.

## Configuración de TruSurround XT (SRS TSXT)



*TruSurround XT es una tecnología patentada de SRS que resuelve el problema de la reproducción de contenidos multicanal 5.1 con dos altavoces. TruSurround XT proporciona una convincente experiencia de sonido surround virtual a través de cualquier sistema de reproducción con dos altavoces, como los propios altavoces internos del televisor.*

*Es totalmente compatible con todos los formatos multicanal.*

1. Pulse el botón **MENU** para ver el menú. Pulse los botones **▲** o **▼** para seleccionar "Sonido" y pulse el botón **ENTER/OK**.
2. Pulse los botones **▲** o **▼** para seleccionar "SRS TSXT" y pulse el botón **ENTER/OK**.
3. Pulse el botón **▲** o **▼** seleccionar "Activado" o "Desactivado". Pulse el botón **ENTER/OK**.
4. Pulse el botón **EXIT** para salir.



TruSurround XT, SRS y el símbolo  son marcas comerciales de SRS Labs, Inc. La tecnología TruSurround XT se incorpora Selección del silencio interno bajo licencia de SRS Labs, Inc.

## Ajuste del volumen automáticamente

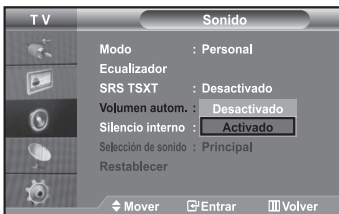

*Cada emisora tiene sus propias condiciones de señal, así que no resulta cómodo ajustar el volumen cada vez que se cambia de canal. Con esta función el volumen del canal deseado se ajusta de forma automática ya que reduce la salida de sonido cuando la señal de modulación es alta o la aumenta cuando es baja.*

1. Pulse el botón **MENU** para ver el menú. Pulse los botones **▲** o **▼** para seleccionar "Sonido" y pulse el botón **ENTER/OK**.
2. Pulse los botones **▲** o **▼** para seleccionar "Volumen autom." y pulse el botón **ENTER/OK**.
3. Pulse el botón **▲** o **▼** seleccionar "Activado" o "Desactivado". Pulse el botón **ENTER/OK**.
4. Pulse el botón **EXIT** para salir.

## Selección del silencio interno

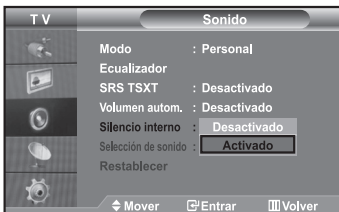

*Si desea oír el sonido a través de altavoces independientes, desactive el amplificador interno.*

1. Pulse el botón **MENU** para ver el menú. Pulse los botones **▲** o **▼** para seleccionar "Sonido" y pulse el botón **ENTER/OK**.
2. Pulse los botones **▲** o **▼** para seleccionar "Silencio interno" y pulse el botón **ENTER/OK**.
3. Pulse el botón **▲** o **▼** seleccionar "Activado" o "Desactivado". Pulse el botón **ENTER/OK**.
4. Pulse el botón **EXIT** para salir.

➤ Cuando "Silencio interno" está en "Activado", no es posible efectuar ajustes en los menús de sonido, excepto en "Selección de sonido" en el modo PIP.

## Cómo escuchar el sonido de la imagen secundaria

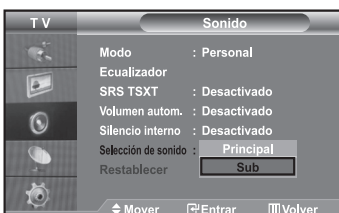

*Mientras esté activada la función PIP se puede escuchar el sonido de la imagen secundaria.*

1. Pulse el botón **MENU** para ver el menú. Pulse los botones **▲** o **▼** para seleccionar "Sonido" y pulse el botón **ENTER/OK**.
2. Pulse los botones **▲** o **▼** para seleccionar "Selección de sonido" y pulse el botón **ENTER/OK**.
3. Pulse el botón **▲** o **▼** seleccionar "Sub". Pulse el botón **ENTER/OK**.
4. Pulse el botón **EXIT** para salir.

- **Principal:** Se usa para escuchar el sonido de la imagen principal.
- **Sub:** Se usa para escuchar el sonido de la imagen secundaria.

➤ Puede seleccionar esta opción cuando "PIP" está ajustado como "Activado", (consulte la página 13).



## Restaje de valores de sonido a los valores predefinidos de fábrica



*Si Modo Juego está activado, la función de restablecer el sonido se activa. Si, tras configurar el ecualizador selecciona la función Reset (Restablecer), se restauran los parámetros de fábrica de la configuración del ecualizador.*

1. Pulse el botón **MENU** para ver el menú.  
Pulse los botones **▲** o **▼** para seleccionar "Sonido" y pulse el botón **ENTER/OK**.
  2. Pulse los botones **▲** o **▼** para seleccionar "Restablecer" y pulse el botón **ENTER/OK**.
  3. Pulse el botón **EXIT** para salir.
- Puede seleccionar esta opción cuando "Modo Juego" está ajustado como "Activado".

## Configuración y visualización de hora actual



*Puede establecer el reloj del TV para que aparezca la hora actual al pulsar el botón **INFO** . Si el ruido no desaparece sólo con la sintonización precisa, realice los ajustes de frecuencia hasta el máximo y vuelva a realizar la sintonización precisa.*

1. Pulse el botón **MENU** para ver el menú. Pulse los botones **▲** o **▼** para seleccionar "Configuración" y pulse el botón **ENTER/OK**.
2. Pulse los botones **▲** o **▼** para seleccionar "Hora" y pulse el botón **ENTER/OK**.
3. Pulse el botón **ENTER/OK** para seleccionar "Ajustar hora".

Para...	Pulse...
Vaya a "Hora" o "Minuto"	El botón <b>◀</b> o <b>▶</b> .
Ajuste la "Hora" o los "Minuto"	El botón <b>▲</b> o <b>▼</b> .
Pulse el botón <b>ENTER/OK</b> .	

5. Pulse el botón **EXIT** para salir.
- Si desconecta el cable de alimentación, tendrá que establecer el reloj en hora otra vez.  
➤ También puede definir la hora y los minutos pulsando los botones numéricos en el mando a distancia.

## Ajuste del temporizador de desconexión



*Puede seleccionar un período de tiempo entre 30 y 180 mins para que, una vez transcurridos, el televisor pase automáticamente al modo de espera.*

1. Pulse el botón **MENU** para ver el menú. Pulse los botones **▲** o **▼** para seleccionar "Configuración" y pulse el botón **ENTER/OK**.
  2. Pulse los botones **▲** o **▼** para seleccionar "Hora" y pulse el botón **ENTER/OK**.
  3. Pulse los botones **▲** o **▼** para seleccionar "Temp. de desc." y pulse el botón **ENTER/OK**.
  4. Pulse los botones **▲** o **▼** varias veces hasta que aparezca la hora deseada (Desactivado, 30, 60, 90, 120, 150, 180). Pulse el botón **ENTER/OK**.
  5. Pulse el botón **EXIT** para salir.
- El Televisor cambiará automáticamente a modo de espera cuando el temporizador llegue a 0.

## Encendido y apagado de la televisión automáticamente

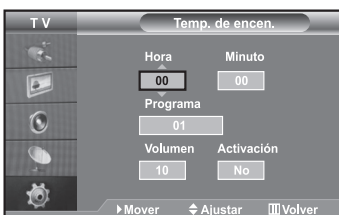

*Puede ajustar los temporizadores de Des./Act. para que el Televisor:*

◆ *Se encienda automáticamente y sintonice el canal seleccionado en el momento que seleccione.*

◆ *Se apague automáticamente a la hora que seleccione.*

➤ *El primer paso es ajustar el reloj del televisor.*

1. Pulse el botón **MENU** para ver el menú. Pulse los botones **▲** o **▼** para seleccionar "Configuración" y pulse el botón **ENTER/OK**.
2. Pulse los botones **▲** o **▼** para seleccionar "Hora" y pulse el botón **ENTER/OK**.
3. Pulse los botones **▲** o **▼** para seleccionar "Temp. de encen." y pulse el botón **ENTER/OK**.



4. Pulse los botones ▲ o ▼ para ajustar "Hora" y pulse el botón ► para ir al paso siguiente. Ajuste otras opciones utilizando el mismo método que se indica anteriormente. Cuando haya terminado, pulse el botón **ENTER/OK** para volver.
5. Pulse los botones ▲ o ▼ para seleccionar "Temp. de apag." y pulse el botón **ENTER/OK**.
6. Pulse los botones ▲ o ▼ para ajustar "Hora" y pulse el botón ► para ir al paso siguiente. Ajuste otras opciones utilizando el mismo método que se indica anteriormente. Cuando haya terminado, pulse el botón **ENTER/OK** para volver.
7. Pulse el botón **EXIT** para salir.
  - También puede definir la hora y los minutos pulsando los botones numéricos en el mando a distancia.
  - El ajuste "Activación" debe estar establecido en "SI" para que los temporizadores funcionen.

## Selección del idioma



**Quando utilice la unidad por primera vez, debe seleccionar el idioma que se utilizará para visualizar menús e indicaciones.**

1. Pulse el botón **MENU** para ver el menú en pantalla. Pulse los botones ▲ o ▼ para seleccionar "Configuración" y pulse el botón **ENTER/OK**.
2. Pulse los botones ▲ o ▼ para seleccionar "Idioma" y pulse el botón **ENTER/OK**.
3. Seleccione un idioma pulsando varias veces los botones ▲ o ▼. Pulse el botón **ENTER/OK**.
  - Puede elegir uno de los 5 idiomas.
4. Pulse el botón **EXIT** para salir.

## Uso del Modo Juego



**Si se conecta a una consola de videojuegos como PlayStation™ o Xbox™, podrá experimentar sensaciones más realistas seleccionando el menú de juego.**

1. Pulse el botón **MENU** para ver el menú en pantalla. Pulse los botones ▲ o ▼ para seleccionar "Configuración" y pulse el botón **ENTER/OK**.
2. Pulse los botones ▲ o ▼ para seleccionar "Modo Juego" y pulse el botón **ENTER/OK**.
3. Pulse el botón ▲ o ▼ para seleccionar "Activado" o "Desactivado". Pulse el botón **ENTER/OK**.
4. Pulse el botón **EXIT** para salir.

- Si desea desconectarse de la consola de videojuegos y conectar otro dispositivo externo, cancele el Modo Juego en el menú de la imagen.
- Si ve la televisión en Modo Juego, la pantalla tiembla ligeramente.
- Modo Juego no está disponible en el modo de TV.
- Si Modo Juego está activado:
  - Los modos Imagen y Sonido cambian automáticamente a Custom (Personal) y los usuarios no pueden cambiar el modo.
  - El modo Sonido del menú Sound (Sonido) se desactiva. Debe ajustar el sonido mediante el ecualizador.
  - La función de establecer el sonido se activa. Si, tras configurar el ecualizador, selecciona la función Reset (Restablecer), se restauran los parámetros de fábrica de la configuración del ecualizador.



## Ajuste del modo Pantalla Azul / Selección de Melodía



**Pantalla azul:**

**Si no se recibe ninguna señal o la señal es muy débil, una pantalla azul sustituirá automáticamente el fondo ruidoso de la imagen. Si desea continuar visualizando la imagen deficiente, ajuste el modo "Pantalla azul" en "Desactivado".**

**Melodía:**

**Puede oír la melodía cuando la televisión se enciende o se apaga.**

1. Pulse el botón **MENU** para ver el menú en pantalla. Pulse los botones ▲ o ▼ para seleccionar "Configuración" y pulse el botón **ENTER/OK**.
2. Pulse el botón ▲ o ▼ para seleccionar "Pantalla azul" o "Melodía". Pulse el botón **ENTER/OK**.
3. Pulse el botón ▲ o ▼ para seleccionar "Activado" o "Desactivado". Pulse el botón **ENTER/OK**.
4. Pulse el botón **EXIT** para salir.

## Uso de la función de ahorro de energía



*Esta función ajusta el brillo del televisor, lo cual reduce el consumo de energía. Si desea ver la televisión por la noche, ajuste la opción del modo "Ahorro energía" en "Alto" sus ojos se lo agradecerán y, además, reducirá el consumo de energía.*

1. Pulse el botón **MENU** para ver el menú. Pulse los botones **▲** o **▼** para seleccionar "Configuración" y pulse el botón **ENTER/OK**.
2. Pulse los botones **▲** o **▼** para seleccionar "Ahorro energía" y pulse el botón **ENTER/OK**.
3. Seleccione la opción deseada (Desactivado, Bajo, Medio, Alto) pulsando los botones **▲** or **▼**. Pulse el botón **ENTER/OK**.
4. Pulse el botón **EXIT** para salir.

## Selección de la fuente



*Puede elegir entre varias fuentes externas conectadas a las tomas de entrada del televisor.*

1. Pulse el botón **MENU** para ver el menú. Pulse el botón **ENTER/OK** para seleccionar "Entrada".
2. Pulse el botón **ENTER/OK** para seleccionar "Fuentes".
  - Si no hay ningún dispositivo externo conectado a la unidad, solo las opciones "TV", "EXT.1", "EXT.2", "DTV" están activadas en "Fuentes". "AV", "S-Video", "Componente", "PC" y "HDMI" solo se activan si tales fuentes están conectadas a su unidad.
3. Seleccione el dispositivo que desea pulsando de forma repetida el botón **▲** o **▼**. Pulse el botón **ENTER/OK**.

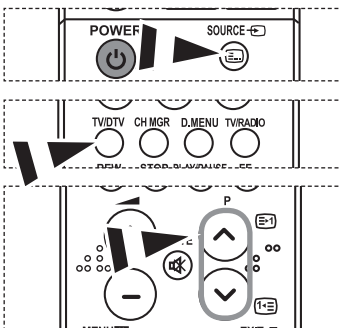

 Pulse el botón **SOURCE** hasta seleccionar la fuente de entrada que desea. El modo TV se puede seleccionar pulsando el botón **TV/DTV**, los botones numéricos (0~9) y el botón **P** (☺/☹) del mando a distancia. Pero no se puede seleccionar con el botón **SOURCE**.

## Edición de los nombres de fuentes de entrada



*Dé un nombre al dispositivo conectado en las tomas de entrada; de esta manera será más fácil seleccionar el dispositivo de entrada.*

1. Pulse el botón **MENU** para ver el menú. Pulse el botón **ENTER/OK** para seleccionar "Entrada".
2. Pulse los botones **▲** o **▼** para seleccionar "Editar nombre" y pulse el botón **ENTER/OK**.
3. Pulse los botones **▲** o **▼** para seleccionar el dispositivo que desea editar. Pulse el botón **ENTER/OK**.
4. Pulse los botones **▲** o **▼** para seleccionar el dispositivo deseado. Pulse el botón **ENTER/OK**.
5. Pulse el botón **EXIT** para salir.

## Previsualización del sistema de menús del DTV

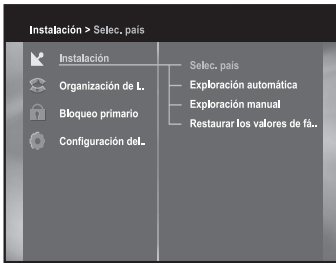

Para desplazarse por el sistema de menús en pantalla y para ajustar las configuraciones disponibles, consulte la ilustración siguiente.

➤ Disponible en el modo de televisión digital.

Pulse el botón **D.MENU**.

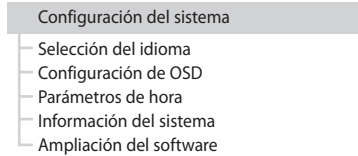
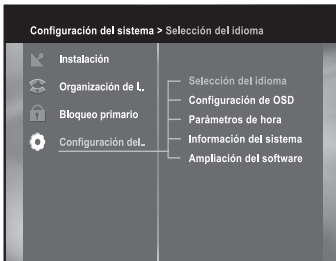
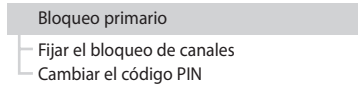
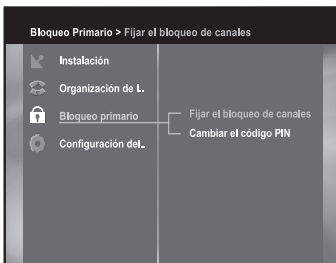
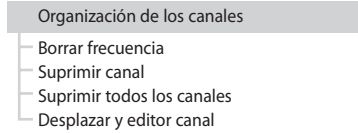
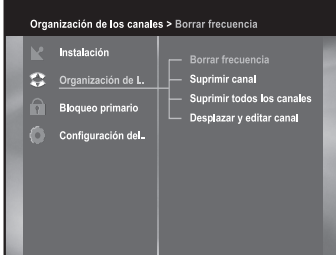
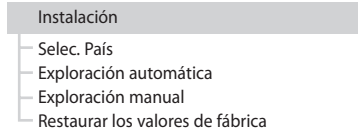

➤ Las opciones secundarias del menú CI pueden variar según el modelo de CAM.

➤ En el modo Digital TV (Televisión digital), no desconecte el aparato antes de que la pantalla se cargue completamente.



Puede seleccionar estas opciones pulsando el botón **D.MENU** del mando a distancia.

# Funciones básicas

## 1. Pantalla de visualización

Antes de poder ver el programa de televisión se ha de llevar a cabo la instalación. Por tanto, al principio sólo se verán imágenes de menú. Una vez programados los canales de televisión, se verá la siguiente imagen (banda) cada vez que se cambie de canal:

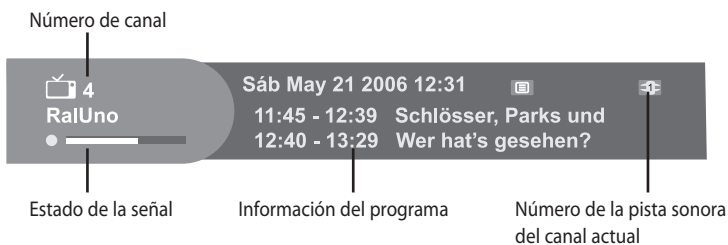

### Información detallada sobre el programa

En primer lugar verá la banda descrita arriba. Después de pulsar el botón **INFO** por segunda vez, recibirá información detallada del programa actual, que se puede mostrar en otra banda si hay más información. Si la extensión de la información es superior a una página, puede utilizar **P** / **↩** para ir a la página anterior y siguiente.

➤ Este servicio depende del proveedor de servicios.

## 2. Control del volumen

Para controlar el volumen:

- Pulse los botones **+** / **-** para ajustar el nivel de volumen.
- Pulse el botón **MUTE** para cambiar al modo de silencio.
- Vuelva a pulsar el botón **MUTE** o los botones **+** / **-** para cancelar la función de silencio.

## 3. Selección de la pista sonora

- Pulse el botón **ALT** para mostrar la lista de pistas sonoras.
- Pulse los botones **▲** / **▼** y **ENTER/OK** para seleccionar una.



## 4. Selección de la pista de vídeo



- Pulse el botón **ALT** para mostrar la lista de pistas de vídeo.
- Pulse los botones **▲** / **▼** y **ENTER/OK** para seleccionar una.







## 5. Lista de servicios

- Pulse el botón **CH MGR** mientras está viendo un programa.
- Seleccione la lista pulsando el botón **TV/RADIO**.

El icono  que aparece detrás del nombre del canal indica que está codificado, mientras que el icono  significa que el canal está bloqueado.

- Seleccione el canal pulsando los botones **▲/▼** y pulse **P**  /  para ir a la página anterior o siguiente de las listas.
- Pulse el botón **ENTER/OK** para ver el canal seleccionado.

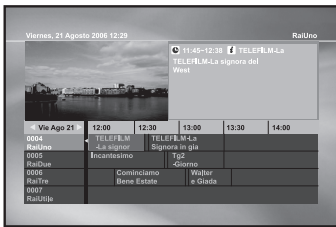

## 6. Información del programa

### EPG: guía electrónica de programas

La guía electrónica de programas ofrece una lista de programas de los canales.

- 1. Este servicio depende del proveedor de servicios.
- 2. Cuando el receptor ha reconocido la hora GMT de la señal (lo que lleva unos segundos), puede mostrar la información correcta de la EPG.

- Pulse el botón **GUIDE** mientras está viendo un programa.

Esta función aparece en la pantalla usando sólo la hora.

- Botón **ROJO** : El botón rojo sirve para retroceder a la fecha anterior.
- Botón **VERDE** : El botón verde sirve para ir a la fecha siguiente.
- Botón **INFO** : Este botón sirve para ver la información del programa si su extensión excede una página.  
Utilice los botones **▲/▼** para ir a la página anterior o siguiente.
- Botón **◀ / ▶** : Se utiliza para ver la lista de programas en bloques de 30 minutos.

El intervalo de tiempo se puede ajustar pulsando los botones de la pantalla de la EPG de la manera siguiente:

Botón 1: 1 hora y 30 minutos  
 Botón 2: 30 minutos  
 Botón 3: 15 minutos

- Seleccione el canal pulsando los botones **▲/▼** y pulse el botón **ENTER/OK** para verlo.

# Funcionamiento del menú DTV

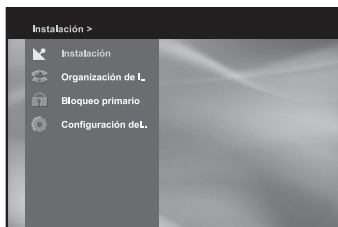

## Menú principal

*Después de instalar el sistema de antena y el TV con los conectores adecuados.*

- Enchufe el televisor a la corriente de red y enciéndalo.
- Pulse el botón **D.MENU** para ver el menú principal.

### Aparecerá la siguiente visualización en pantalla:

Aparecen las opciones del submenú. Para los submenús "Instalación", "Organización de los canales" y "Bloqueo primario", necesitará el código PIN.

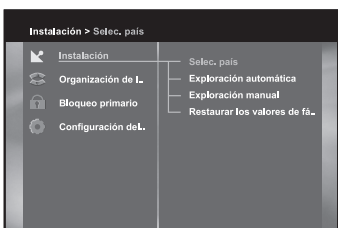

## 1. Instalación

*El menú Instalación consta de 4 submenús:*

*Selec. país, Exploración automática, Exploración manual y Restaurar los valores de fábrica.*

- Seleccione "Instalación" pulsando el botón **ENTER/OK** en el modo de menú principal para seleccionar el submenú.
- Introduzca el código **PIN**.
  - Si aún no ha introducido su propio código **PIN**, se aplica el código **PIN 0000** establecido en fábrica.
  - Cuando haya introducido el código PIN una vez, no será necesario repetir la operación a menos que apague el televisor.



### 1.1 Selec. país

*Para sintonizar nuevos canales, el televisor cuenta con la opción "Selec. país". Debe seleccionar un país que proporcione servicio de emisión.*

*Tras seleccionar "Selec. país" en el menú Instalación, aparecerá la pantalla siguiente:*

- Seleccione el país donde se encuentra.  
Puede seleccionar el valor de "ITALY", "SPAIN", "SWEDEN", "UK", "USER", "BELGIUM", "GERMANY", "FINLAND", o "FRANCE" mediante los botones ◀ / ▶ .
- Tras seleccionar la opción, pulse el botón **ENTER/OK** para elegir el área de emisión para la que desea servicio. Si no quiere guardar los cambios, pulse el botón **EXIT** sin pulsar el botón **ENTER/OK**.
  - Si se cambia el código nacional, todos los programas guardados se perderán.
  - USER (Usuario): El usuario puede establecer el número de canal y la frecuencia en la exploración manual/automática.

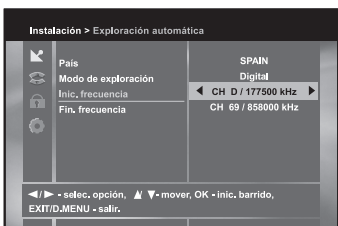

### 1.2 Exploración automática

*El submenú "Exploración automática" permite descargar canales automáticamente desde la carga programada previamente.*

**Para descargar canales automáticamente:**

- Puede seleccionar la frecuencia especificada entre "Inic. frecuencia" y "Fin. frecuencia".
- Pulse el botón **ENTER/OK**.  
Aparecerá el menú Exploración automática.  
Todos los canales de la lista se descargarán automáticamente.

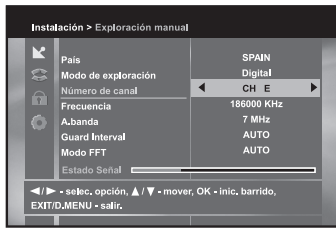

### 1.3 Exploración manual

*Para sintonizar canales nuevos o señales débiles, el TV incorpora la opción “Exploración manual” en la que el usuario puede introducir los datos del canal. Tras seleccionar “Exploración manual” en el menú Instalación, aparecerá la pantalla siguiente:*

- Seleccione el número de canal.  
Puede seleccionar el canal concreto que desea buscar.

Los valores siguientes son los predeterminados, pero es posible seleccionarlos.

La barra de estado de la señal le dirá si son válidos.

- Introduzca la frecuencia del canal que desea encontrar.
- Seleccione el ancho de banda. Puede seleccionar el valor “6”, “7” o “8” MHz.
- Seleccione el modo Guard Interval (Intervalo de seguridad).  
Puede seleccionar el valor “AUTO”, “1/32”, “1/16”, “1/8” o “1/4”.
- Seleccione el modo FFT (Fast Fourier Transform – Transformación rápida de Fourier).  
Uno de los valores “Auto”, “2K” y “8K”- se seleccionará automáticamente.  
Puede cambiar el valor establecido de acuerdo con sus preferencias.
- Una vez seleccionada la opción, pulse el botón **ENTER/OK** para iniciar el proceso de exploración.

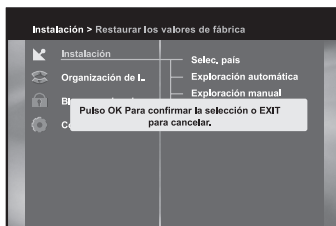

### 1.4 Restaurar los valores de fábrica

El menú Reset to Factory Defaults (Restaurar los valores predeterminados de fábrica) sirve para restaurar los valores predeterminados establecidos en fábrica si el usuario se encuentra con problemas después de cambiar algún valor de los datos de los canales u otros que puedan ser erróneos. Cuando la ventana se lo solicite, pulse el botón **ENTER/OK** y el TV se restaurará automáticamente a los valores de fábrica predeterminados.

➤ Los valores anteriores se borrarán.

## 2. Organización de los canales

*El menú “Organización de los canales” tiene cuatro funciones:*

*El menú “Organización de los canales” se usa para borrar las frecuencias y los canales o para mover y editar un canal a la conveniencia del usuario.*

- Introduzca el código **PIN**.

Si aún no ha introducido el código **PIN** propio, se aplica el código **0000**, establecido en fábrica.

➤ Cuando haya introducido el código PIN una vez, no será necesario repetir la operación a menos que apague el televisor.

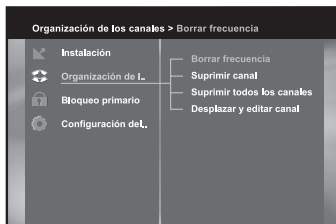



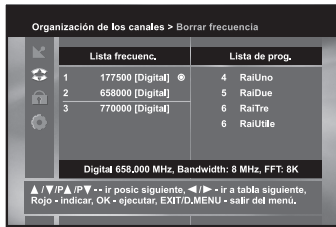

## 2.1 Borrar frecuencia

- Seleccione la lista de frecuencias que desea borrar pulsando el botón **ROJO**.
- Pulse el botón **ENTER/OK** para confirmar.
- Esta función no suprime la frecuencia sino la lista de canales registrados de aquélla.



## 2.2 Suprimir canal

- Seleccione el canal que desea borrar pulsando el botón **ROJO**.
- Pulse el botón **ENTER/OK** para confirmar.

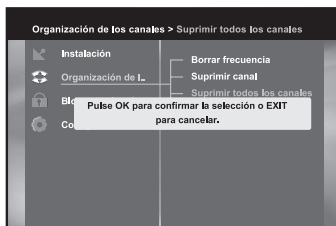

## 2.3 Suprimir todos los canales

Quando la ventana lo solicite, pulse el botón **ENTER/OK** para borrar todos los canales y pulse el botón **EXIT** para salir.



## 2.4 Desplazar y editar canal

### Para desplazar el nombre del canal:

- Seleccione la lista TV/RADIO/Interactiva mediante los botones ◀ / ▶ .
- Seleccione la lista TV/RADIO/Interactiva mediante los botones ▲ / ▼ o P ⊙ / ⊙ .
- Seleccione el canal pulsando el botón **ROJO**.
- Pulse los botones ▲ / ▼ para cambiar la posición del canal que desee, y pulse P ⊙ / ⊙ para desplazarse a la página anterior o siguiente de la lista.
- Pulse el botón **ENTER/OK** para confirmar.
- Si desea que el canal vuelva a la posición inicial, no pulse el botón **ENTER/OK**, sino el botón **AZUL**.

### Para editar el nombre del canal

- Seleccione la lista TV/RADIO/Interactiva mediante los botones ◀ / ▶ .
- Seleccione la lista de canales y desplácela a otro lugar mediante los botones ▲ / ▼ o P ⊙ / ⊙ .
- Pulse el botón **VERDE**. Aparecerá la tabla de tipos de letra.
- Seleccione el carácter deseado con ◀ / ▶ , ▲ / ▼ y pulse el botón **ENTER/OK** para pegar el carácter a la cadena.
- Botón P ⊙ : Tecla de retroceso para borrar el carácter anterior.
- Pulse el botón **D.MENU** y, a continuación, pulse el botón **ENTER/OK** para guardar los datos establecidos.

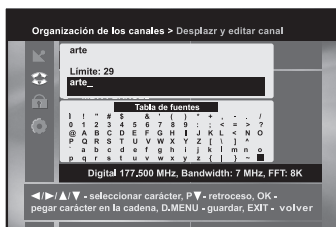

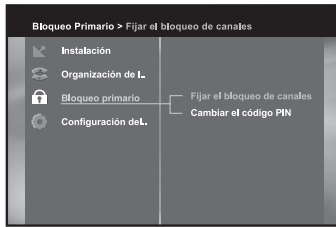

### 3. Bloqueo primario

La función de "Bloqueo primario" establece restricciones de visionado e impide el acceso no autorizado al televisor por medio del PIN (Número de identificación personal), que es un número de cuatro dígitos. (Código PIN establecido en fábrica: 0000) Este menú ofrece tres opciones: bloquear un canal determinado, cambiar el código PIN y establecer el bloqueo para módem.

- Introducción del código PIN.

Si aún no ha introducido su propio código PIN, se aplica el código PIN 0000 establecido en fábrica.

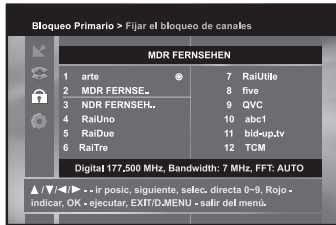

#### 3.1 Fijar el bloqueo de canales

- Seleccione el canal pulsando los botones ◀ / ▶ o ▲ / ▼.
- Seleccione el bloqueo de canal pulsando el botón ROJO.
- Pulse el botón ENTER/OK para confirmar.

Si desea ver el canal bloqueado, deberá introducir el código PIN cuando la ventana se lo solicite. Una vez introducido el código PIN para acceder a un canal bloqueado, se podrá acceder a los demás canales bloqueados. Es decir, puede acceder a todos los canales bloqueados para seguridad infantil si ha accedido a uno introduciendo correctamente el código PIN.

#### Para cancelar el bloqueo:

- Pulse de nuevo el botón ROJO para anular el bloqueo.

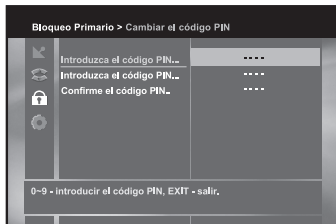

#### 3.2 Cambiar el código PIN

Para cambiar el código PIN, seleccione la segunda opción "Cambiar el código PIN".

#### De este modo se desplazará al menú siguiente:

En esta opción se debe introducir el código PIN actual junto al primer cursor y el código PIN nuevo junto al segundo. Para confirmar se debe volver a introducir el código PIN nuevo.

Recuerde que el código PIN debe ser un valor numérico de cuatro dígitos.

CÓDIGO PIN ESTABLECIDO EN FÁBRICA: 0 0 0 0.

- Si no recuerda cuál es su código PIN, póngase en contacto con el distribuidor o con el proveedor de servicios. Si cambia la contraseña, guárdela en un lugar seguro y no la olvide.

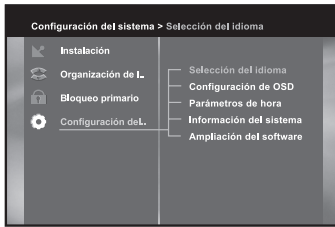

#### 4. Configuración del sistema

*Puede cambiar los valores del sistema prefijados en fábrica en función de sus necesidades.*

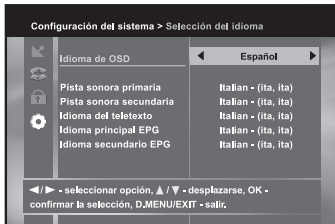

##### 4.1 Selección del idioma

*La opción de "Selección de idioma" permite al usuario seleccionar el idioma de OSD, pista sonora, teletexto y EPG.*

- Para adaptarse a los usuarios de distintas zonas que hablan distintas lenguas, las OSD están disponibles en cinco idiomas (actualmente English, Deutsch, Français, Italiano, y Español).
- Para seleccionar el menú del idioma, pulse los botones ◀ / ▶ para cambiar el idioma y pulse el botón **ENTER/OK**.
- El idioma de OSD, pista sonora, teletexto y EPG variará de acuerdo con el idioma seleccionado.

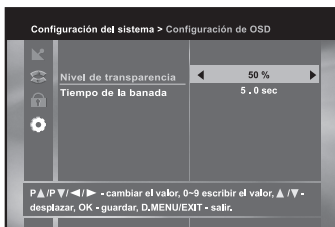

##### 4.2 Configuración de OSD

*Puede establecer la transparencia de la OSD y el tiempo de visualización (banda).*

- Selección del nivel de transparencia de la OSD.  
El nivel va de 0 a 100% El ajuste se realiza mediante los botones numéricos, ◀ / ▶ o P ☺ / ☹.
- Ajuste de la duración de la visualización del cuadro de información (banda) mostrado en la pantalla. El tiempo va de 0,5 a 60 segundos. El ajuste se realiza mediante los botones numéricos, los botones ◀ / ▶ para aumentar o disminuir 0,5 segundos y los botones P ☺ / ☹ para 1 segundo.

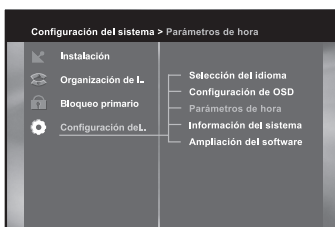

##### 4.3 Parámetros de hora

*Pueden establecerse distintos modos para la hora, como, por ejemplo, la hora local. La hora local exacta puede ajustarse mediante GMT.*

- Coloque el cursor en este submenú y pulse el botón **ENTER/OK**.
- Pulse los botones ◀ / ▶ para cambiar la hora local en Zona horaria. La hora local cambiará de acuerdo con su ubicación. GMT es la hora estándar de Greenwich.

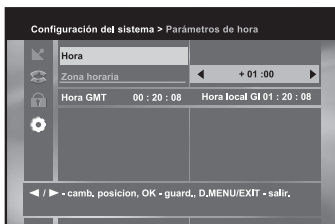

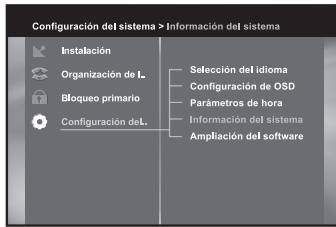

#### 4.4 Información del sistema

Cuando se ponga en contacto con el proveedor de servicios o con un centro de servicio, es posible que soliciten información disponible en este menú. Coloque el cursor en este submenú y pulse el botón **ENTER/OK**. En la pantalla aparecerá lo siguiente.

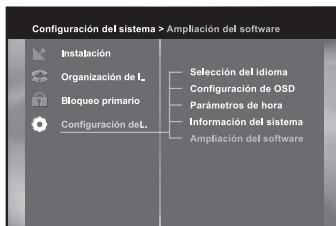
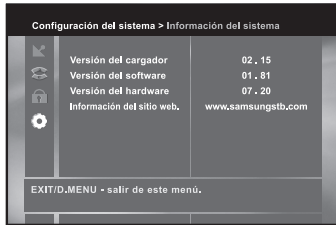

#### 4.5 Ampliación del software

*Puede descargar y actualizar el software de este televisor a través de un canal específico designado por la emisora de televisión. Ésta le proporcionará más información al respecto. Si decide descargar una nueva versión del software, la configuración, el código de acceso, los canales favoritos, etc. se borrarán.*

*La descarga puede tardar un poco. No apague el televisor durante el proceso de descarga.*

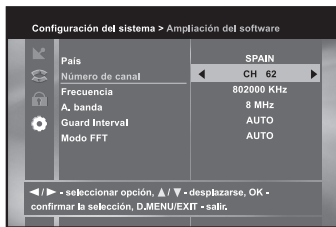

## Instalación de la tarjeta CI

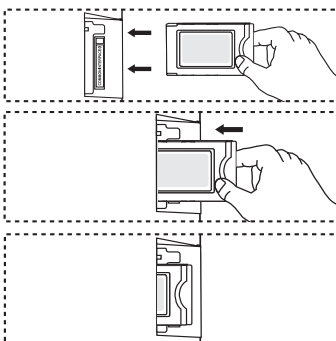

1. Puede adquirir el módulo del CAM de CI por teléfono o en el distribuidor más cercano a su domicilio.
2. Inserte la tarjeta CI en el CAM siguiendo la dirección de la flecha hasta que encaje.
3. Inserte el CAM con la tarjeta CI instalada en la ranura para interfaz común.
  - Inserte el CAM, siguiendo la dirección de la flecha, hasta el fondo, de modo que quede paralelo a la ranura.
4. Compruebe si se ven imágenes en un canal de señal codificada.
  - La instalación del CAM puede efectuarse con el televisor encendido o apagado.

## Decodificador de teletexto

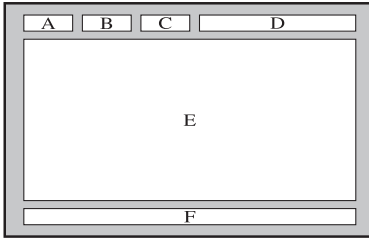

Muchos canales de Televisor incluyen "teletexto", páginas de información escrita que proporciona datos como:

- ◆ Horas de los programas de televisión
- ◆ Boletines de noticias y partes meteorológicos.
- ◆ Resultados deportivos
- ◆ Subtítulos para sordos

Las páginas de teletexto se organizan en seis categorías:

Parte	Contenido
A	Número de página seleccionado.
B	Identidad de la emisora.
C	Número de página actual o estado de la búsqueda.
D	Fecha y hora.
E	Texto.
F	Información de estado.

## Visualización de informaciones del teletexto

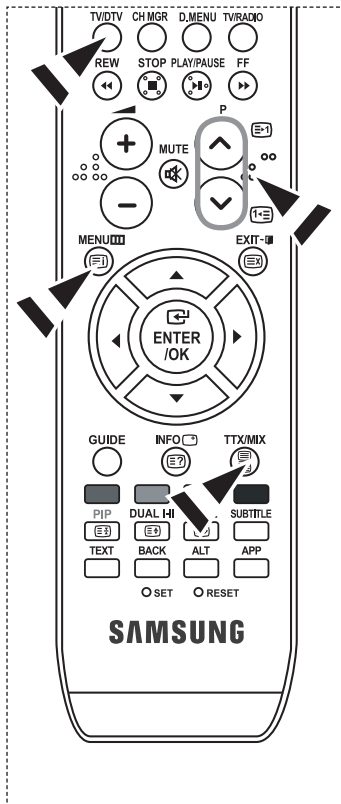

Puede visualizar la información del teletexto en cualquier momento, pero la recepción de la se al debe ser buena. Si no es así:

- ◆ Se puede perder información
- ◆ Algunas páginas no se visualizarán

Para activar el modo de teletexto y visualizar la página de ndice:

1. Mediante los botón **P** (con iconos de canales) o **P** (con iconos de canales), seleccione el canal que proporciona el servicio de teletexto.
2. Pulse el botón **TTX/MIX** (con iconos de texto y mezcla) para activar el modo de teletexto.
  - Se visualiza el contenido de la página. Se puede volver a visualizar en cualquier momento si se pulsa el botón **MENU** (con icono de lista).
3. Pulse de nuevo el botón **TTX/MIX** (con iconos de texto y mezcla).
  - La emisión real se mostrará en la pantalla como "Teletext", "Double" y "Mix" por este orden.
4. Para salir de la visualización de texto, pulse el botón **TV/DTV**.
  - Si aparece algún carácter extraño mientras se visualiza el texto, compruebe que el idioma de Text (texto) es el mismo que el idioma en el modo de menú "Configuración". Si ambos idiomas son diferentes, seleccione el mismo idioma en el menú "Configuración".

## Selección de una página de teletexto específica

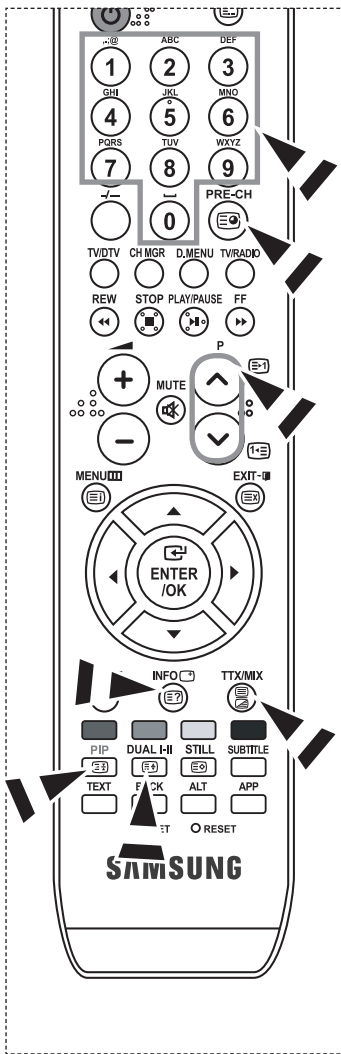

**Pulse los botones numéricos en el mando a distancia para introducir los números de página directamente:**

1. Introduzca los tres dígitos del número de la página que se enumera en el índice pulsando los botones numéricos correspondientes.
2. Si la página seleccionada está vinculada con varias páginas secundarias, éstas se mostrarán secuencialmente. Para congelar la imagen en una página, pulse el botón **PIP** ( ). Para reanudar, vuelva a pulsar el botón **PIP** ( ).
3. Uso de varias opciones de pantalla:

Para visualizar...	Pulse...
Tanto la información del teletexto como la emisión normal	<b>TTX/MIX</b> (  /  )
Texto oculto (respuestas a juegos, por ejemplo)	<b>INFO</b> (  )
La pantalla normal	<b>INFO</b> (  )
Página secundaria, escriba los 4 dígitos del número	<b>PRE-CH</b> (  )
Página siguiente	<b>P</b> (  )
Página anterior	<b>P</b> (  )
O doble de las letras en:	<b>DUAL HI</b> (  )
♦ Mitad superior de la pantalla	♦ Una vez
♦ Mitad inferior de la pantalla	♦ Dos veces
La pantalla normal	♦ Tres veces

## Uso de Fasttext para seleccionar una página del teletexto

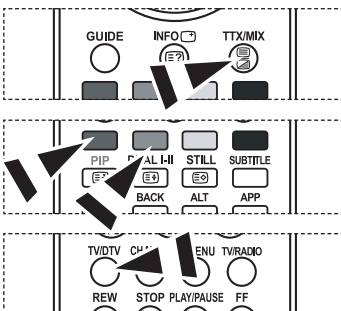

**Las distintos temas que aparecen en las páginas del teletexto tienen varios colores, y se pueden seleccionar utilizando los botones coloreados del mando a distancia.**

1. Pulse el botón **TTX/MIX** ( / ) para visualizar la página de índice del teletexto.
2. Pulse el botón del color correspondiente para el tema que desea seleccionar (los temas disponibles se enumeran en la línea de información de estado).
3. Pulse el botón rojo para mostrar la página anterior.  
Pulse el botón verde para mostrar la página siguiente.
4. Para salir de la visualización de texto, pulse el botón **TV/DTV**.

## Configuración del mando a distancia

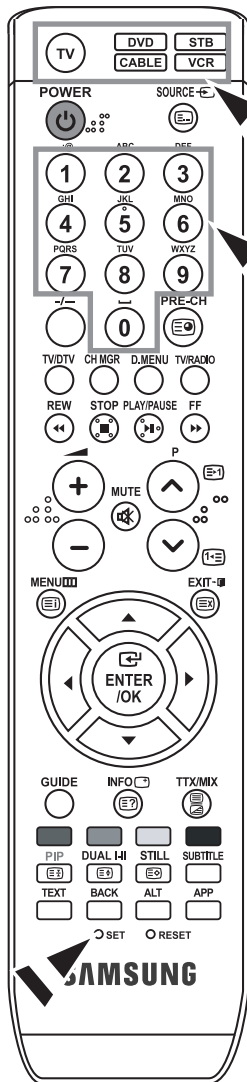

Una vez configurado correctamente, el mando a distancia puede funcionar en cinco modos diferentes: TV, video, Decodificador, DVD o receptor TV digital. Pulsando el botón correspondiente del mando a distancia podrá cambiar de un modo a otro y controlar cualquiera de estos equipos.

➤ El mando a distancia quizá no sea compatible con todos los reproductores de DVD, vídeos, decodificadores y receptores de TV digital.

### Configuración del mando a distancia para controlar el vídeo.

1. Apague el vídeo.
2. Pulse el botón **VCR** del mando a distancia del televisor.
3. Pulse el botón **SET** del mando a distancia del televisor.
4. Mediante los botones de número del mando a distancia, introduzca los tres dígitos del código del vídeo correspondientes a la marca de su vídeo, que aparece en la lista de la página 33 de este manual. Asegúrese de introducir los tres dígitos del código, incluso aunque el primero sea un "0".  
( Si aparece más de un código, inténtelo con el primero.)
5. Pulse el botón **POWER** del mando a distancia. El vídeo debería encenderse si el mando está correctamente configurado. Si el vídeo no se enciende, repita los pasos 2, 3 y 4, pero pruebe con otro de los códigos indicados para la marca de su vídeo. Si no aparece ningún otro código, pruebe con todos los códigos de vídeo, desde el 000 hasta el 080.

➤ Nota sobre el uso de los modos del mando a distancia: vídeo  
Cuando el mando a distancia esté en el modo "VCR", los botones de volumen seguirán controlando el volumen del televisor.

### Configuración del mando a distancia para controlar el decodificador de cable.

1. Apague el decodificador de cable.
2. Pulse el botón **CABLE** del mando a distancia del televisor.
3. Pulse el botón **SET** del mando a distancia del televisor.
4. Mediante los botones de número del mando a distancia, introduzca los tres dígitos del código de decodificador de cable correspondientes a la marca de su decodificador, que aparece en la lista de la página 34 de este manual. Asegúrese de introducir los tres dígitos del código, incluso aunque el primer dígito sea un "0".  
( Si se indica más de un código, inténtelo con el primero.)
5. Pulse el botón **POWER** del mando a distancia. El decodificador de cable debería encenderse si el mando está correctamente configurado. Si el decodificador no se enciende, repita los pasos 2, 3 y 4, pero pruebe con otro de los códigos indicados para la marca de su decodificador. Si no aparece ningún otro código, pruebe con todos los códigos, desde el 000 al 046.

➤ Nota sobre el uso de los modos del mando a distancia: decodificador de cable.  
Cuando el mando a distancia esté en el modo "CABLE", los botones de volumen seguirán controlando el volumen del televisor.

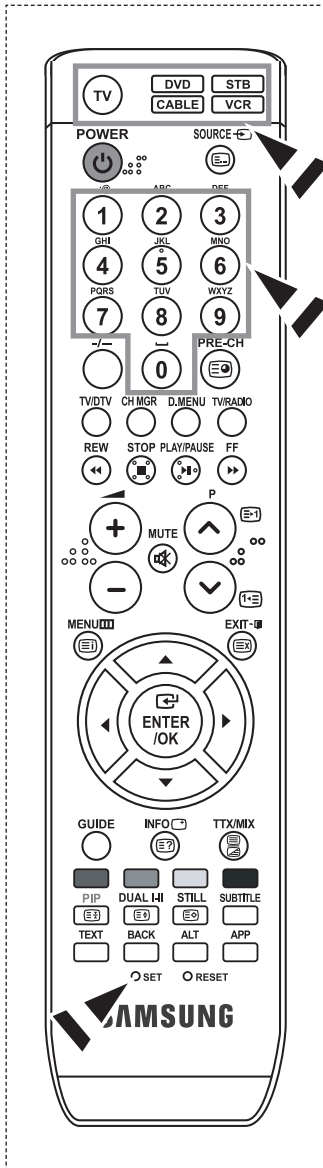

### Configuración del mando a distancia para controlar el DVD.

1. Apague el DVD.
  2. Pulse el botón **DVD** del mando a distancia del televisor.
  3. Pulse el botón **SET** del mando a distancia del televisor.
  4. Mediante los botones de número del mando a distancia, introduzca los tres dígitos del código del DVD correspondientes a la marca de su DVD, que aparece en la lista de la página 34~35 de este manual. Asegúrese de introducir los tres dígitos del código, incluso aunque el primer dígito sea un "0". (Si se indica más de un código, inténtelo con el primero.)
  5. Pulse el botón **POWER** del mando a distancia. El DVD debería encenderse si el mando está correctamente configurado. Si el DVD no se enciende, repita los pasos 2, 3 y 4, pero pruebe con otro de los códigos indicados para la marca de su DVD. Si no aparece ningún otro código, inténtelo con cada uno de ellos, del 000 al 141.
- Nota sobre el uso de los modos del mando a distancia: DVD  
Cuando el mando a distancia esté en el modo "DVD", los botones de volumen seguirán controlando el volumen del televisor.

### Configuración del mando a distancia para controlar el STB.

1. Apague el STB.
  2. Pulse el botón **STB** del mando a distancia del televisor.
  3. Pulse el botón **SET** del mando a distancia del televisor.
  4. Mediante los botones de número del mando a distancia, introduzca los tres dígitos del código del STB correspondientes a la marca de su STB, que aparece en la lista de la página 35 de este manual. Asegúrese de introducir los tres dígitos del código, incluso aunque el primer dígito sea un "0". (Si se indica más de un código, inténtelo con el primero.)
  5. Pulse el botón **POWER** del mando a distancia. El STB debería encenderse si el mando está correctamente configurado. Si el STB no se enciende, repita los pasos 2, 3 y 4, pero pruebe con otro de los códigos indicados para la marca de su STB. Si no aparece ningún otro código, inténtelo con cada uno de ellos, del 000 al 074.
- Nota sobre el uso de los modos del mando a distancia: STB  
Cuando el mando a distancia esté en el modo "STB", los botones de volumen seguirán controlando el volumen del televisor.



## Códigos del mando a distancia

### ➤ Vídeo,

Marca	Código
SAMSUNG	000 001 002 003 004 005 077 078 079
ADMIRAL	020
AIWA	025
AKAI	004 027 032
AUDIO DYNAMICS	007 026
BELL&HOWELL	018
BROKSONIC	022
CANDLE	002 003 006 008 015 055
CANON	021 056
CITIZEN	002 003 006 008 015 055
COLORTYME	007
CRAIG	002 024
CURTIS MATHES	002 007 008 017 021 025 056 064 066
DAEWOO	003 010 011 012 013 014 015 016
DB	007 026
DIMENSIA	017
DYNATECH	025
ELECTROHOME	034
EMERSON	001 003 006 021 022 025 030 032 034 040 047 050 052 060 063 065 066 067 069 073
FISHER	018 024 028 029 048 051 061
FUNAI	025
GENERAL ELECTRIC	002 005 017 021 056
GO VIDEO	002
HARMAN KARDON	007
HITACHI	019 025 041 042 074
INSTANT REPLAY	021
JC PENNEY	002 007 018 019 021 026 037 041 054 056
JCL	007 008 018 021 026 037
JVC	081 082 083
KENWOOD	007 008 018 021 026 037
KLH	070
KONIA	036
LG(Goldstar)	006 007 008 009 010
LLOYD	025
LOGIK	038
LXI	025
MAGNAVOX	021 056 059
MARANTZ	007 008 018 021 026 037 062
MARTA	006
MEI	021
MEMOREX	006 021 024 025
MGA	034
MIDLAND	005
MINOLTA	019 041 075
MITSUBISHI	019 034 041 046

Marca	Código
MONTGOMERY WARD	020
MTC	002 025
MULTITECH	002 005 025 038
NEC	007 008 018 026 037 062 064
OPTIMUS	020
ORION	073 074 075 076
PANASONIC	021 056 071 072
PENTAX	019 041 075
PENTEX RESEARCH+	008
PHILCO	021 056 059
PHILIPS	021 080
PIONEER	019 026 039 053
PORTLAND	015 049 055
PROSCAN	017
QUARTZ	018
QUASAR	021 056
RADIO SHACK/ REALISTIC	006 018 020 021 024 025 029 034 048 056
RCA	002 017 019 021 035 041 043 057 068 076
SANSUI	026
SANYO	018 024
SCOTT	003 047 052 067
SEARS	006 018 019 024 028 029 041 048 051
SHARP	020 034 045 015
SHIMTOM	027 033 038 058
SIGNATURE	025
SONY	027 033 044
SYLVANIA	021 025 056 059
SYMPHONIC	025
TANDY	018 025
TASHIKA	006
TATUNG	037
TEAC	025 037 068
TECHNICS	021
TEKNIKA	006 021 025 031
TMK	066
TOSHIBA	003 019 029 051 052
TOTEVISION	002 006
UNITECH	002
VECTOR RESEARCH	007 026
VICTOR	026
VIDEO CONCEPTS	007 026
VIDEOSONIC	002
WARDS	002 003 006 019 020 021 024 025 034 038 041
YAMAHA	007 008 018 026 037
ZENITH	023 027 033

➤ **Decodificador de cable**

Marca	Código
SAMSUNG	000 001 002 003 004 005 006 007
GI	041
HAMLIN	003 024 031
HITACHI	025 030
JERROLD	038 039
MACOM	025 030
MAGNAVOX	019 023 028
OAK	026
PANASONIC	003 022 027 037 044
PHILIPS	019 021 023 028
PIONEER	004 018 020 044
RCA	014 022 040
REGAL	003

➤ **SAMSUNG DVD**

Producto	Código
DVD	000 001 002
DVDR	003 004
BD Record	005 006
VCR COMBO	007 008 009 010 011
VCR Record	012
DHR COMBO	013

➤ **DVD**

Marca	Código
ANAM	030
AUDIOVOX	075
AUDIOLOGIC	085
ANABA	072
APEX DIGITAL	070 071 074 086 083 084 088 111 112
AIWA	114
BROKSONIC	062
BLAUPUNKT	074
B&K	122 123
CURTIS MATHES	027
CYBER HOME	077 078 079 082
CLARION	080 125
CIRRUS	081
CYBER HOME	065
CINEVISION	095
DAEWOO	066
DENON	146
FARENHEIT	067 068
FISHER	090
GPX	060
GO VIDEO	061 089 133 135
GE	069 074
GREENHILL	074
HITACHI	064 113
HITEKER	071
HOYO	073
HARMAN / KARDON	091 110
IRT	089

Marca	Código
REGENCY	015 023
SA	042 043
SCIENTIFIC ATLAN	042 043
SPRUCER	022
STARGATE 2000	036
SYLVANIA	016
TEXSCAN	016
TOCOM	032
UNIVERSAL	033 034
VIEWSTAR	019 021 023 028
WARNER AMEX	046
ZENITH	017 029 035 037 045

Producto	Código
Home Theater VCR COMBO	014 015 016
HDD Recorder COMBO	017
TWIN TRAY COMBO	018
STB DVD COMBO	019
DVD Receiver	020
AV Receiver	021

Marca	Código
INTEGRA	092
JBL	091
JVC	022 033 115 116
JATON	073
KENWOOD	051 108 109
KISS	073
KONKA	059 100 106 107
KLH	074 075
LG(Goldstar)	025 031
LOEWE	057
LASONIC	058
MOBILE AUTHORITY	054
MEMOREX	055
MALATA	056
MAGNAVOX	076 093
MINTEK	074 094
MONYKA	073
NORCENT	048 049 050
NEXT BASE	052
NEC	053
NANTAUS	144
NESA	074
OPTOMEDIA ELECTRONICS	105
OPTIVIEW	072
ONKYO	076 092 119
PHILCO	044 045
PRINCETON	046 047
PROSCAN	023

➤ DVD

Marca	Código
PANASONIC	024 034 124 134 136 137 138
PHILIPS	036 076
ROTEL	117 118
RIO	120
RCA	023 035 074 075 131 132
RAITE	073
ROWA	038
SAMPO	104
SONY	026 029 126 127 128 129 130 141
SHERWOOD	039 041
SVA	042
SYLVANIA	043 093
SHARP	140
SANSUI	062
SANYO	062 090
SHINSONIC	094

➤ SAMSUNG receptor TV digital.

Producto	Código
Ground wave STB	001 002
Satellite STB	003
CABLE STB	004
STB DVD COMBO	008
Satellite STB HDD COMBO Standard	009

➤ Receptor TV digital.

Marca	Código
ALPHASTAR	023
ANAM	043
CHANNEL MASTER	018 034
CROSSDIGITAL	019
CHAPARRAL	035
DIRECT TV	015 016 017 019 022 045 060 061 062 065 066 067 068
DAEWOO	074
DISH NETWORK SYSTEM	069 070
DISHPRO	069
DRAKE	018 024 032
DX ANTENNA	027
EHOSTAR	025 069 070 071
EXPRESSVU	069
GOI	069
GE	065
GENERAL INSTRUMENT	046 047 048 063 064
HTS	069
HOME CABLE	056
HITACHI	022
HUGHES NETWORK	015 017
IQ	020
IQ PRISM	020
JANEIL	059
JERROID	063
JVC	069 070
LG(Goldstar)	044 073

Marca	Código
THOMSON	145
TOSHIBA	028 062 076
TECHNICS	139
TVIEW	072
TOKAI	073
TEAC	096
TECHWOOD	097
TREDEX	098 099 101
URBAN CONCEPTS	076
VENTURER	075
VOCOPRO	102
YAMAHA	032 063
YAMAKAWA	040 073
XWAVE	103
ZENITH	076 121

Producto	Código
Satellite STB HDD COMBO Premium	010
CABLE STB HDD COMBO Standard	011
CABLE STB HDD COMBO Premium	012
Ground wave STB HDD COMBO Standard	013
Ground wave STB HDD COMBO Premium	014

Marca	Código
MAGNAVOX	016 021 036 038 039 040 041 042
MEMOREX	016
MOTOROLA	064
MACOM	018
MITSUBISHI	015
NEXT LEVEL	047 048 064
PHILIPS	015 016 017 021 033 036 038 039 040 041 042 067
PRIMESTAR	046 049 050 063
PANASONIC	058 059 061 062
PAYSAT	016
PROSCAN	065 066
RCA	051 052 053 065 066
RADIOSHACK	064
REALISTIC	057
STAR TRAK	026
STS	020 027
SKY	031
SKY LIFE	005 006 007
SHACK	064
STAR CHOICE	064
SONY	054 060
TOSHIBA	015 017 028 029 030 072
ULTIMATE TV	060 066
UNIDEN	016 021 037 055 056 057
ZENITH	024 031 068

## Configuración del software del PC (basado en Windows XP)

A continuación se muestra la configuración de visualización de Windows para un ordenador típico.

Probablemente la pantalla real de su PC sea distinta; dependerá de la versión concreta de Windows y de la tarjeta de vídeo que tenga. Pero aunque las pantallas reales tengan un aspecto diferente, se aplicarán los mismos ajustes básicos y la misma información en la mayoría de los casos.

(En caso contrario, póngase en contacto con el fabricante del ordenador o con el distribuidor de Samsung.)



1. Primero, haga clic en "Control Panel" dentro del menú Inicio de Windows.
2. Cuando aparezca la pantalla del panel de control, haga clic en "Appearance and Themes" aparecerá un cuadro de diálogo.
3. Cuando aparece la pantalla de Panel de control, haga clic en "Display" y aparecerá el cuadro de diálogo Propiedades de Pantalla.
4. Navegue hasta la ficha "Settings" en el cuadro de diálogo Propiedades de Pantalla. La configuración adecuada del tamaño es: Óptima - 1360 X 768  
Si existe una opción de frecuencia vertical en ese cuadro de diálogo de configuración de la pantalla, el valor correcto es "60" o "60 Hz". Si no, basta con hacer clic en "OK" y salir del cuadro de diálogo.

## Modo de visualización (PC)

Tanto la posición en la pantalla como el tamaño varían dependiendo del tipo de monitor del PC y de su resolución.

Se recomiendan las resoluciones de la tabla. (Son compatibles todas las resoluciones entre los límites admitidos)

Modo	Resolución	Frecuencia horizontal (kHz)	Frecuencia del vertical (Hz)	Frecuencia del reloj de píxeles (MHz)	Polaridad sincronizada (H/V)
IBM	640 x 480	31,469	59,940	25,175	- / -
	720 x 400	31,469	70,087	28,322	- / +
VESA	640 x 480	37,861	72,809	31,500	- / -
	640 x 480	37,500	75,000	31,500	- / -
	800 x 600	37,879	60,317	40,000	+ / +
	800 x 600	48,077	72,188	50,000	+ / +
	800 x 600	46,875	75,000	49,500	+ / +
	1024 x 768	48,364	60,000	65,000	- / -
	1024 x 768	56,476	70,069	75,000	- / -
	1024 x 768	60,023	75,029	78,750	+ / +
	1360 x 768	47,712	60,015	85,800	+ / +

- No se admite el modo entrelazado.
- El aparato puede funcionar incorrectamente si se selecciona un formato de vídeo que no sea estándar.
- El DVI no es compatible con la función PC.
- Los modos Independiente y Compuesto no se admiten. SOG no se admite.

## Selección del PC



### **Sintonización gruesa y fina de la imagen (Bloqueo de Imagen):**

**El propósito del ajuste de imagen calidad es remitir o reducir el ruido de la imagen. Si no se eliminan mediante la sintonización Fina, ajuste la frecuencia lo mejor que pueda (grueso) y vuelva a realizar la sintonización fina. Después de reducir el ruido, vuelva a ajustar la imagen para que quede alineada en el centro de la pantalla.**

1. Ajustes predefinidos: Pulse el botón **SOURCE** para seleccionar el modo PC.
2. Pulse el botón **MENU** para ver el menú. Pulse los botones **▲** o **▼** para seleccionar "Configuración" y pulse el botón **ENTER/OK**.
3. Pulse los botones **▲** o **▼** para seleccionar "PC" y pulse el botón **ENTER/OK**.
4. Pulse el botón **ENTER/OK** para seleccionar "Bloqueo de Imagen".
5. Pulse los botones **▲** o **▼** para seleccionar "Grueso" o "Fino" y pulse el botón **ENTER/OK**.
6. Pulse los botones **◀** o **▶** para ajustar la calidad de la pantalla. Pulse el botón **ENTER/OK**.
7. Pulse el botón **EXIT** para salir.

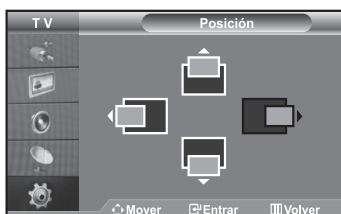

### **Cambio de la posición de la imagen (Posición):**

**Ajuste la posición de la pantalla del PC si no se ajusta a la pantalla del TV.**

1. Siga las instrucciones de 1 a 3 del apartado "Sintonización gruesa y fina de la imagen (Bloqueo de Imagen)".
2. Pulse los botones **▲** o **▼** para seleccionar "Posición" y pulse el botón **ENTER/OK**.
3. Pulse el botón **▲** o **▼** para ajustar la posición vertical. Pulse el botón **◀** o **▶** para ajustar la posición horizontal. Pulse el botón **ENTER/OK**.
4. Pulse el botón **EXIT** para salir.

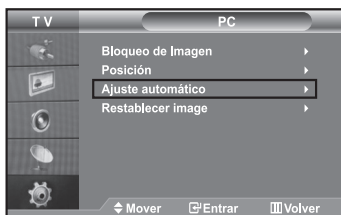

### **Configuración automática de la pantalla del PC (Ajuste automático):**

**El ajuste automático permite que la pantalla de PC de la unidad se ajuste automáticamente a la señal de vídeo de PC entrante. Los valores Fino, Grueso y Posición se ajustan automáticamente.**

1. Siga las instrucciones de 1 a 3 del apartado "Sintonización gruesa y fina de la imagen (Bloqueo de Imagen)".
2. Pulse los botones **▲** o **▼** para seleccionar "Ajuste automático" y pulse el botón **ENTER/OK**.
3. Pulse el botón **EXIT** para salir.

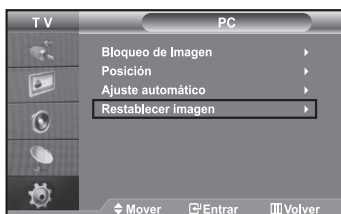

### **Inicialización de los ajustes de imagen (Restablecer imagen):**

**Puede sustituir todos los ajustes de imagen con los ajustes predeterminados de fábrica.**

1. Siga las instrucciones de 1 a 3 del apartado "Sintonización gruesa y fina de la imagen (Bloqueo de Imagen)".
2. Pulse los botones **▲** o **▼** para seleccionar "Restablecer imagen" y pulse el botón **ENTER/OK**.
3. Pulse el botón **EXIT** para salir.

## Utilización del bloqueo Kensington antirrobo

El anclaje Kensington es un dispositivo utilizado para asegurar un aparato cuando se utiliza en un sitio público.

Este dispositivo de bloqueo se adquiere por separado.

El aspecto y método de bloqueo puede diferir del que se muestra en la ilustración dependiendo del fabricante.

Consulte el manual incluido con el anclaje Kensington para utilizarlo adecuadamente.

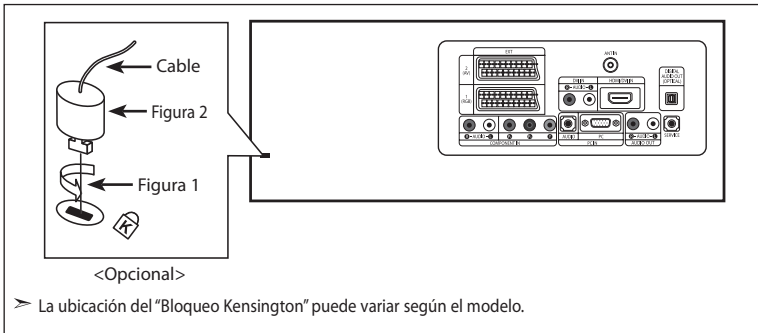

1. Inserte el dispositivo de anclaje en la apertura Kensington del TV LCD (Figura 1), y gírelo en la del bloqueo (Figura 2).

2. Conecte el cable de anclaje Kensington.

3. Asegure el anclaje Kensington a una mesa o a un objeto pesado afijo.

## Solución de problemas: antes de ponerse en contacto con el servicio técnico

No hay imagen o sonido.	<ul style="list-style-type: none"> <li>◆ Compruebe que el cable de alimentación esté enchufado a la toma de corriente.</li> <li>◆ Compruebe que haya presionado los botones  de la parte frontal de equipo.</li> <li>◆ Compruebe los ajustes de contraste y luminosidad de la imagen.</li> <li>◆ Compruebe el volumen.</li> </ul>
La imagen es normal pero no hay sonido.	<ul style="list-style-type: none"> <li>◆ Compruebe el volumen.</li> <li>◆ Compruebe si se ha pulsado el botón <b>MUTE</b>  en el mando a distancia.</li> <li>◆ Compruebe que "Silencio interno" esté desactivado.</li> </ul>
No hay imagen o es en blanco y negro.	<ul style="list-style-type: none"> <li>◆ Ajuste la configuración de color.</li> <li>◆ Compruebe que el sistema de emisión seleccionado sea correcto.</li> </ul>
Interferencia en el sonido y la imagen.	<ul style="list-style-type: none"> <li>◆ Intente identificar el aparato eléctrico que está afectando al televisor y aléjelo.</li> <li>◆ Enchufe el televisor en una toma de corriente diferente.</li> </ul>
Imagen borrosa o nevada, sonido distorsionado.	<ul style="list-style-type: none"> <li>◆ Compruebe la dirección, la ubicación y las conexiones de la antena.</li> </ul> <p>Esta interferencia a menudo se debe al uso de una antena interna.</p>
Anomalías del mando a distancia.	<ul style="list-style-type: none"> <li>◆ Sustituya las pilas del mando a distancia.</li> <li>◆ Limpie el borde superior del mando a distancia (ventana de transmisión).</li> <li>◆ Compruebe los terminales de la pila.</li> </ul>
Mensaje	
"Comprobar el cable de señal."	<ul style="list-style-type: none"> <li>◆ Compruebe que el cable de señal se haya conectado firmemente al PC o a la fuente de vídeo.</li> <li>◆ Compruebe que el PC o la fuente de vídeo estén encendidos.</li> </ul>
En modo PC, se muestra el mensaje "Modo no compatible".	<ul style="list-style-type: none"> <li>◆ Compruebe el máximo de la resolución y la frecuencia del adaptador de vídeo.</li> <li>◆ Compare estos valores con los datos de los modos de Pantalla.</li> </ul>

La pantalla TFT LCD utiliza un panel compuesto por subpíxeles (3.133.440) fabricado mediante un proceso de muy alta tecnología. No obstante, pueden existir algunos píxeles brillantes u oscuros en la pantalla que, en cualquier caso, no afectarán al funcionamiento del producto.

## Especificaciones técnicas y medioambientales

Nombre del modelo	LE32S7	LE37S7	LE40S7
Tamaño de pantalla (diagonal)	32 pulg.	37 pulg.	40 pulg.
Fuente de alimentación	AC 220-240 V 50 Hz	AC 220-240 V 50 Hz	AC 220-240 V 50 Hz
Consumo de energía	152 W	170 W	190 W
PC Resolución	1360 x 768 @ 60 Hz	1360 x 768 @ 60 Hz	1360 x 768 @ 60 Hz
<b>Sonido</b>			
Salida	10 W X 2	10 W X 2	10 W X 2
<b>Dimensiones (An x Pr x Al)</b>			
Cuerpo principal	893 x 82 x 544 mm	1027 x 94,1 x 626,1 mm	1101 x 95 x 661 mm
Con soporte	893 x 249 x 615 mm	1027 x 330,0 x 698,8 mm	1101 x 330 x 733 mm
<b>Peso</b>			
Con soporte	13,9 kg	22,5 kg	23,7 kg
<b>Factores medioambientales</b>			
Temperatura de funcionamiento	Entre 10 °C y 40 °C (50 °F a 104 °F)	Entre 10 °C y 40 °C (50 °F a 104 °F)	Entre 10 °C y 40 °C (50 °F a 104 °F)
Humedad de funcionamiento	Del 10 % al 80 %, sin condensación	Del 10 % al 80 %, sin condensación	Del 10 % al 80 %, sin condensación
Temperatura de almacenamiento	Entre -20 °C y 45 °C (-4 °F a 113 °F)	Entre -20 °C y 45 °C (-4 °F a 113 °F)	Entre -20 °C y 45 °C (-4 °F a 113 °F)
Humedad de almacenamiento	Del 5 % al 95 %, sin condensación	Del 5 % al 95 %, sin condensación	Del 5 % al 95 %, sin condensación

➤ Este dispositivo es un aparato digital de la Clase B.

***Esta página se ha dejado en  
blanco expresamente.***





**Correct Disposal of This Product (Waste Electrical & Electronic Equipment)**

(Applicable in the European Union and other European countries with separate collection systems)

This marking shown on the product or its literature, indicates that it should not be disposed with other household wastes at the end of its working life. To prevent possible harm to the environment or human health from uncontrolled waste disposal, please separate this from other types of wastes and recycle it responsibly to promote the sustainable reuse of material resources. Household users should contact either the retailer where they purchased this product, or their local government office, for details of where and how they can take this item for environmentally safe recycling. Business users should contact their supplier and check the terms and conditions of the purchase contract. This product should not be mixed with other commercial wastes for disposal.

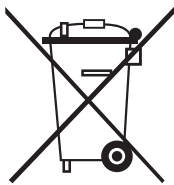

**Eliminación correcta de este producto (material eléctrico y electrónico de descarte)**

(Aplicable en la Unión Europea y en países europeos con sistemas de recogida selectiva de residuos)

La presencia de esta marca en el producto o en el material informativo que lo acompaña, indica que al finalizar su vida útil no deberá eliminarse junto con otros residuos domésticos. Para evitar los posibles daños al medio ambiente o a la salud humana que representa la eliminación incontrolada de residuos, separe este producto de otros tipos de residuos y reciclelo correctamente para promover la reutilización sostenible de recursos materiales. Los usuarios particulares pueden contactar con el establecimiento donde adquirieron el producto, o con las autoridades locales pertinentes, para informarse sobre cómo y dónde pueden llevarlo para que sea sometido a un reciclaje ecológico y seguro.

Los usuarios comerciales pueden contactar con su proveedor y consultar las condiciones del contrato de compra. Este producto no debe eliminarse mezclado con otros residuos comerciales.

