



SAMSUNG

LCD TV

LW15M2
LW17M2
LW20M2

- AFTER SALES SERVICE

- Do not hesitate to contact your retailer or service agent if a change in the performance of your product indicates that a faulty condition may be present.



SAMSUNG

ELECTRONICS

Owner's Instructions

Before operating the unit,
please read this manual thoroughly,
and retain it for future reference.



Correct Disposal of This Product

(Waste Electrical & Electronic Equipment)

(Applicable in the European Union and other European countries with separate collection systems)

 This marking shown on the product or its literature, indicates that it should not be disposed with other household wastes at the end of its working life. To prevent possible harm to the environment or human health from uncontrolled waste disposal, please separate this from other types of wastes and recycle it responsibly to promote the sustainable reuse of material resources. Household users should contact either the retailer where they purchased this product, or their local government office, for details of where and how they can take this item for environmentally safe recycling. Business users should contact their supplier and check the terms and conditions of the purchase contract. This product should not be mixed with other commercial wastes for disposal.

ON-SCREEN MENUS
PC DISPLAY
TELETEXT

Precautions When Displaying a Still Image

A still image may cause permanent damage to the TV screen.

- Do not display a still image on the LCD panel for more than 2 hours as it can cause screen image retention. This image retention is also known as "screen burn".
To avoid such image retention, reduce the degree of brightness and contrast of the screen when displaying a still image.
-  Watching the LCD TV in 4:3 format for a long period of time may leave traces of borders displayed on the left, right and center of the screen caused by the difference of light emission on the screen.
Playing a DVD or a game console may cause a similar effect to the screen.
Damages caused by the above effect are not covered by the Warranty.
- Displaying still images from Video games and PC for longer than a certain period of time may produce partial after-images. To prevent this effect, reduce the 'brightness' and 'contrast' when displaying still images.

Précautions à prendre lors de l'affichage d'une image fixe

Une image fixe peut causer des dommages irrémédiables à l'écran du téléviseur.

- N'affichez pas une image fixe sur l'écran LCD plus de 2 heures. Cela pourrait provoquer une rémanence de l'image à l'écran. Cette rémanence de l'image est également appelée "brûlure de l'écran".
Pour éviter une telle rémanence de l'image à l'écran, réduisez la luminosité et le contraste de l'écran lorsque vous laissez une image fixe affichée.
-  Regarder l'écran LCD du téléviseur en format 4:3 pendant une longue période peut laisser des traces de bordures à gauche, à droite et au centre de l'écran, à cause de la différence d'émission de lumière sur l'écran.
La lecture d'un DVD ou l'utilisation d'une console de jeu peut avoir un effet similaire sur l'écran.
Les dommages provoqués par les effets qui précèdent ne sont pas couverts par la garantie.
- L'affichage d'images fixes de jeux vidéo et d'ordinateurs pendant plus longtemps qu'une période spécifique peut provoquer des rémanences. Pour éviter cela, réduisez la "luminosité" et le "contraste" lors de l'affichage d'images fixes.

Vorsichtsmaßnahmen beim Anzeigen von Standbildern

Ein Standbild kann zu einer dauerhaften Beschädigung des Fernsehbildschirms führen.

- Zeigen Sie kein Standbild länger als 2 Stunden auf dem LCD-Monitor an, da das Bild auf diese Weise einbrennen kann. Das Einbrennen von Standbildern wird auch als "Bildkonservierung" bezeichnet.
Sie können das Einbrennen vermeiden, indem Sie die Helligkeit und den Kontrast des Monitors beim Anzeigen von Standbildern verringern.
-  Bei Wiedergabe im Format 4:3 über einen längeren Zeitraum können bedingt durch die unterschiedliche Lichtemission Nachbilder der Ränder links, rechts und in der Mitte des Bildschirms auftreten.
DVD- oder Spielekonsole-Wiedergabe können einen ähnlichen Effekt verursachen.
Schäden, die durch die o. g. Effekte verursacht wurden, unterliegen nicht der Garantie.
- Die kontinuierliche Anzeige von Standbildern von Videospielen oder vom PC über einen gewissen Zeitraum hinaus kann partielle Nachbilder verursachen. Um diesen Effekt zu verhindern, verringern Sie Helligkeit und Kontrast, wenn Sie Standbilder anzeigen möchten.

Voorzorgsmaatregelen bij weergave van stilstand beeld

Stilstande beelden kunnen permanente schade aan uw TV-scherm toebrengen.

- Laat niet langer dan 2 uur een stilstand beeld op het LCD-scherm staan, dat kan namelijk beeldretentie veroorzaken. Beeldretentie wordt ook wel inbranden genoemd.
Verlaag bij de weergave van een stilstand beeld de helderheid en het contrast om beeldretentie te voorkomen.
-  Als u gedurende langere tijd naar uw LCD-tv kijkt terwijl het beeld in 4:3-formaat wordt weergegeven, kunnen aan de linker- en rechterkant en in het midden van het scherm randen achterblijven. Dit wordt veroorzaakt door de verschillen in lichtemissie op het scherm. Het afspelen van een dvd of een computerspel kan hetzelfde effect hebben.
Schade ontstaan door het bovengenoemde effect valt niet onder de garantie.
- Het gedurende langere tijd weergeven van stilstande beelden van dvd's of computerspellen kan (gedeeltelijke) schermenbranding tot gevolg hebben. Om dit te voorkomen kunt u tijdens het weergeven van stilstande beelden de helderheid en het contrast verminderen.

Precauciones al mostrar en la pantalla una imagen fija

La imagen fija puede causar daños permanentes en la pantalla del televisor.

- No deje una imagen fija en la pantalla LCD durante más de dos horas ya que se podría producir una retención de la imagen en la pantalla. Este fenómeno de retención de imágenes también se denomina "quemadura de pantalla". Para evitar que se produzca esa persistencia de la imagen, reduzca el nivel de luminosidad y de contraste de la pantalla cuando muestre imágenes fijas.
-  El uso del televisor LCD en formato 4:3 durante un tiempo prolongado puede dejar rastros de bordes en las partes izquierda, derecha y central de la pantalla debido a las diferencias en la emisión luminica de la pantalla.
Reproducir un DVD o una videoconsola puede causar un efecto similar en la pantalla.
La garantía no cubre estos daños.
- Ver imágenes fijas de videojuegos y PC durante más tiempo del indicado puede producir imágenes fantasma parciales. Para evitar este efecto, reduzca el 'brillo' y el 'contraste' cuando vea imágenes fijas.

Precauções a ter quando se vêem imagens fixas

Uma imagem fixa pode danificar permanentemente o ecrã do televisor.

- Uma imagem fixa não deve permanecer no painel LCD durante mais de 2 horas ecrã porque pode provocar o efeito de retenção de imagem no ecrã. Esta retenção de imagem também é conhecida como "queimadura de ecrã".
Para evitar a retenção de imagem, diminua o grau de luminosidade e de contraste do ecrã quando visualizar uma imagem fixa.
-  Utilizar o televisor LCD em formato 4:3 durante um longo período de tempo pode deixar vestígios de margens na parte esquerda, direita e frontal do televisor devido a diferenças de emissão de luz do ecrã.
Reproduzir um DVD ou ligar uma consola de jogos pode causar efeitos semelhantes no ecrã.
Os danos causados pelo efeito acima mencionado não estão cobertos pela garantia.
- Visualizar imagens fixas de jogos de vídeo ou de PC durante um longo período de tempo pode produzir imagens parciais depois da visualização. Para evitar este efeito, reduza a "luminosidade" e o "contraste" quando visualizar imagens fixas.

Precauzioni da adottare quando si visualizza un'immagine fissa

Un'immagine fissa può causare danni permanenti allo schermo TV.

- Non visualizzare un'immagine fissa sul pannello LCD per oltre 2 ore poiché può causare la ritenzione dell'immagine sullo schermo. Il fenomeno di ritenzione dell'immagine è anche noto come "bruciatura dello schermo". Per evitare il fenomeno di ritenzione dell'immagine, ridurre il grado di luminosità e di contrasto dello schermo quando si visualizza un'immagine fissa.
-  Su un TV LCD, l'uso del formato 4:3 per un periodo prolungato può lasciare traccia dei bordi sulla parte sinistra, destra e centrale del video a causa delle differenti emissioni luminose dello schermo.
La riproduzione di un DVD o l'uso di una console per videogiochi può causare effetti analoghi sullo schermo.
Questo tipo di danni non è coperto dalla Garanzia.
- La visualizzazione prolungata di immagini fisse da videogiochi e PC può causare la visualizzazione di immagini residue parziali. Per evitare questo problema, ridurre la "luminosità" e il "contrasto" mentre si visualizzano immagini fisse.

Contents

CONNECTING AND PREPARING YOUR TV

■ List of Parts	2
■ How to Adjust the Stand	2
■ How to Adjust the Angle of the TV	2
■ Installing the Wall Mount Kit	3
■ Installing VESA compliant mounting devices	3
■ Viewing the Control Panel	3
■ Viewing the Connection Panel.....	4
■ Viewing the Remote Control	5
■ Installing Batteries in the Remote Control	6
■ Switching On and Off.....	6
■ Placing Your Television in Standby Mode	6
■ Plug & Play	6

SETTING THE CHANNELS

■ Storing Channels Automatically	7
■ Storing Channels Manually	8
■ Editing the Channels	9
■ Sorting the Stored Channels	9
■ Assigning Channels Names	10
■ Fine Tuning Channel Reception	10

SETTING THE PICTURE

■ Changing the Picture Standard	11
■ Adjusting the Custom Picture	11
■ Changing the Colour Tone.....	12

SETTING THE SOUND

■ Changing the Sound Standard	12
■ Adjusting the Volume Automatically	12

SETTING THE TIME

■ Setting and Displaying the Current Time.....	13
■ Setting the Sleep Timer	13
■ Switching the Television On and Off Automatically.....	14

SETTING THE OTHERS

■ Choosing Your Language	14
■ Setting the Blue Screen Mode.....	15
■ Selecting the Source	15
■ Editing the Input Source Names	15

USING THE TELETEXT FEATURE





■ Teletext Decoder	16
■ Displaying the Teletext Information	16
■ Selecting a Specific Teletext Page	17
■ Using Fastext to Select a Teletext Page	17
■ Storing Teletext Pages.....	17

SETTING THE PC

■ Setting up Your PC Software (Based on Windows XP)	18
■ Display Modes	18
■ Setting the PC	19

RECOMMENDATIONS FOR USE



■ Troubleshooting: Before Contacting Service Personnel	20
■ Technical and Environmental Specifications	20

				
Symbol	Press	Important	Note	One-Touch Button

CONNECTING AND PREPARING YOUR TV

List of Parts

Please make sure the following items are included with your LCD TV. If any items are missing, contact your dealer.

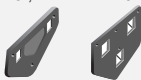
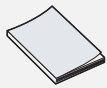
			
Remote Control & Batteries (AAA x 2)	Power Cord	Wall Mount kit	Owner's Instructions
♦ Warranty card	♦ Service Network Card	♦ Safety Guide	♦ Registration Cards

How to Adjust the Stand

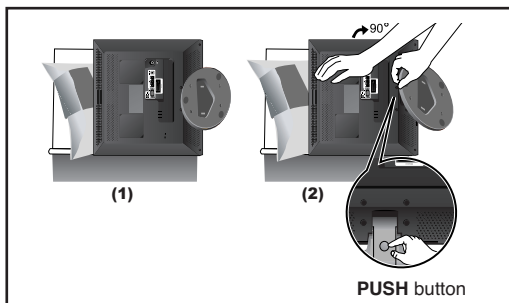

- Place the front of the TV onto a soft cloth or cushion on a table as in Figure (1).
- Align the TV bottom along the table edge.
 - Press on the center of the TV back. Adjust the stand as in Figure (2) while pressing the "PUSH" button on the back of the stand.
 - Place the TV on the table so that the TV sits safely.
- ☛ When you adjust the stand, press the "PUSH" button on the back of the stand.

How to Adjust the Angle of the TV

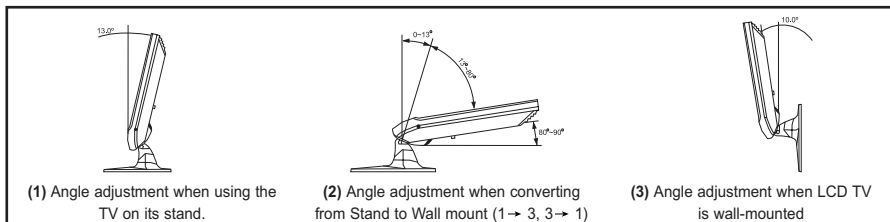

☛ When you adjust the stand, press the "PUSH" button on the back of the stand.

- Figure (1) shows the adjustment angle (0°~13°) when you use the LCD on its stand . Excessive tilting can turn the LCD TV over which may cause damage.
- Figure (2) shows the adjustment angle (13°~80°) when you convert the LCD from stand-based use to wall-mount.
- Figure (3) shows the adjustment angle (0°~10°) when you mount the LCD TV to a wall.

➤ You will hear a "Click " sound when changing the angle from 1 to 2 or 3 to 2.

Installing the Wall Mount Kit

Wall mount items (sold separately) allow you to mount the TV on the wall. For detailed information on installing the wall mount, see the instructions provided with the Wall Mount items. Contact a technician for assistance when installing the wall mounted bracket. Samsung Electronics is not responsible for any damage to the product or injury to yourself or others if you elect to install the TV on your own.

Installing VESA compliant mounting devices

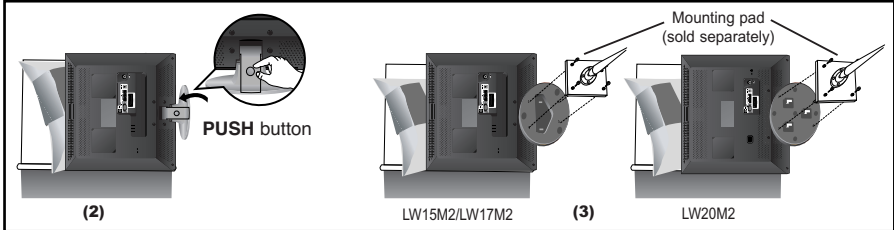

When you adjust the stand, press the "PUSH" button on the back of the stand.

- Place the TV faced down on a soft cloth or cushion on a table.
- Adjust the stand, pressing the "PUSH" button on the back of the stand.
- Align the mounting interface pad (not supplied) with the holes in the stand bottom and secure it with the four screws that come with the arm-type base, wall mount hanger or other bases (not supplied).

Viewing the Control Panel

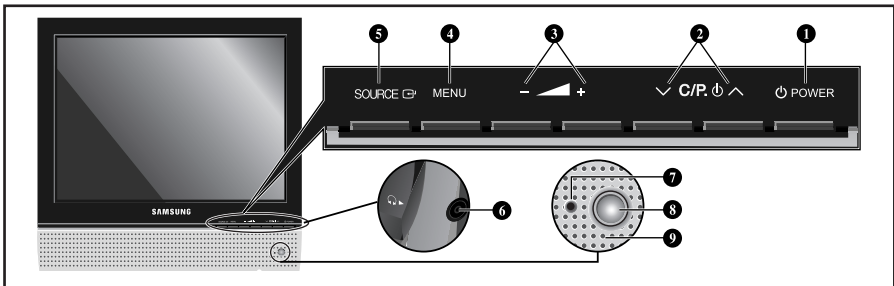

The product colour and shape may vary depending on the model.

1 POWER

Press to turn the TV on and off.

2 C/P

Press to change channels.

In the on-screen menu, use the C/P buttons as you use the and buttons on the remote control.

(Without the Remote Control, You can turn on TV by using the Channel buttons.)

3 +/-

Press to decrease or increase the volume.

In the on-screen menu, use the +/- buttons as you use the left and right buttons on the remote control.

4 MENU

Press to see an on-screen menu of your TV's features.

5 SOURCE

Toggles between all the available input sources (TV - Ext. - AV - S-Video - PC).

In the on-screen menu, use this button as you use the ENTER button on the remote control.

6 Headphone Jack

Connect a set of external headphones to this jack for private listening.

7 Power Indicator

Blinks and turns off when the power is on and lights up in stand-by mode.

8 Remote Control Sensor

Aim the remote control towards this spot on the TV.

9 Speakers

Viewing the Connection Panel

➤ The product colour and shape may vary depending on the model.

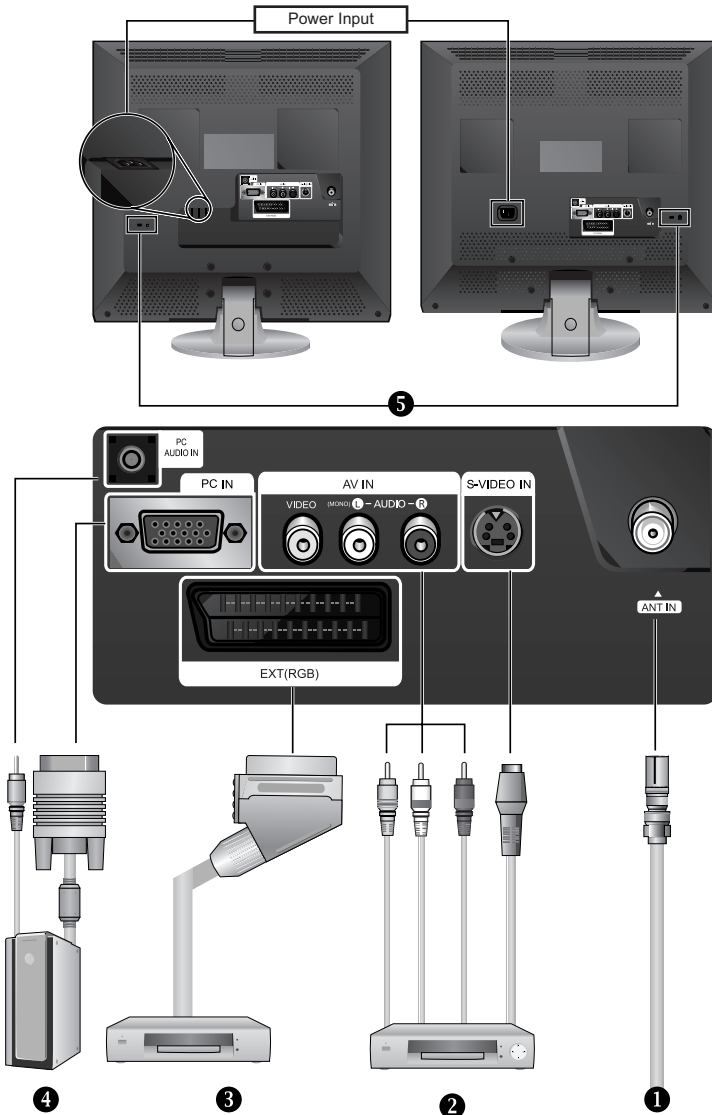

- Whenever you connect an external device to your TV, make sure that power on the unit is turned off.
- When connecting an external device, match the colour of the connection terminal to the cable.

1 Connecting an Aerial or Cable Television Network

To view television channels correctly, a signal must be received by the set from one of the following sources:

- An outdoor aerial / A cable television network / A satellite network

2 Connecting External A/V Devices

- Connect RCA (optional) or S-VIDEO cable (optional) to an appropriate external A/V device such as VCR, DVD or Camcorder.
- Connect RCA audio cables (optional) to "L - AUDIO - R" on the rear of your set and the other ends to corresponding audio out connectors on the A/V device.

3 Connecting Set-Top Box, VCR or DVD

- Connect the VCR or DVD SCART cable (optional) to the SCART connector of the VCR or DVD.
- If you wish to connect both the Set-Top Box and VCR (or DVD), you should connect the Set-Top Box to the VCR (or DVD) and connect the VCR (or DVD) to your set.

4 Connecting Computer

- Connect the D-Sub cable (optional) to "PC IN" on the rear of your set and the other end to the Video Card of your computer.
- Connect the stereo audio cable (optional) to "PC AUDIO IN" on the rear of your set and the other end to "Audio Out" of the sound card on your computer.

5 Kensington Lock

- The Kensington lock (optional) is a device used to physically fix the system when used in a public place.
- If you want to use a locking device, contact the dealer where you purchased the TV.
- The place of the Kensington Lock may be different depending on its model.

Viewing the Remote Control

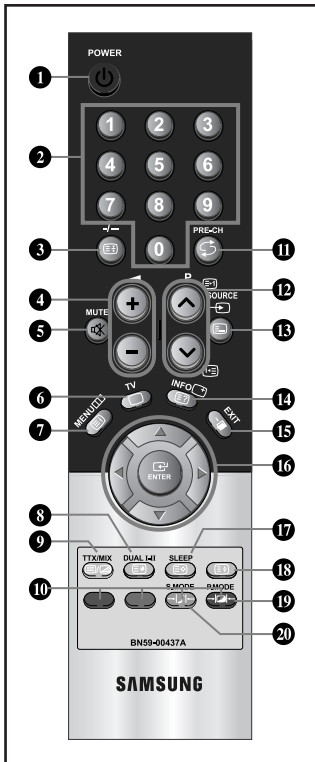

1 Television Standby button

2 Number buttons for direct channel access

3 One/Two-digit channel selection

4 : Volume increase
 : Volume decrease

5 Temporary sound switch-off

6 Selects the TV mode directly

7 Displays the main on-screen menu

8 Sound effect selection

11 Previous channel

12 : Next channel

: Previous channel

13 Available source selection

14 Use to see information on the current broadcast

15 Exit the on-screen menu

16 Control the cursor in the menu

17 Automatic Power-off

19 Picture effect selection

20 Sound mode selection

Teletext Functions

3 Teletext hold

6 Exit from the teletext display

7 Teletext index

8 Teletext sub page

9 Teletext display/mix both teletext information and the normal broadcast

10 Fastest topic selection

12 : Teletext next page

: Teletext previous page

13 Teletext mode selection (LIST/FLOF)

14 Teletext reveal

17 Teletext store

18 Teletext size selection

➤ The performance of the remote control may be affected by bright light.

➤ For details, refer to further instructions.

Installing Batteries in the Remote Control

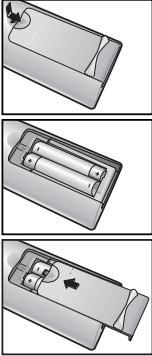

1. Slide the cover out completely.
2. Install two AAA size batteries.
 - Make sure to match the "+" and "-" ends of the batteries with the diagram inside the compartment.
3. Replace the cover.
 - Remove the batteries and store them in a cool, dry place if you won't be using the remote control for a long time. The remote control can be used up to about 23 feet from the TV. (Assuming typical TV usage, the batteries last for about one year.)

➤ **If the remote control doesn't work, check the following:**

1. Is the TV power on?
2. Are the plus and minus ends of the batteries reversed?
3. Are the batteries drained?
4. Is there a power outage, or is the power cord unplugged?
5. Is there a special fluorescent light or neon sign nearby?

Switching On and Off

The mains lead is attached to the rear of your set.

1. Plug the mains lead into an appropriate socket.
 - The standby indicator lights up on the lower-right panel.
2. Press the **POWER** button on the lower-right panel.
 - The programme that you were watching last is reselected automatically.
3. Press the numeric button (0-9) or channel up/down (▲/▼) button on the remote control or **CR.P. ⏪ ⏩** button on the lower-right panel.
 - When you switch the set on for the very first time, you will be asked to choose language in which the menus are to be displayed.
4. To switch your set off, press the **POWER** button again.

Placing Your Television in Standby Mode

Your set can be placed in standby mode in order to reduce the power consumption. The standby mode can be useful when you wish to interrupt viewing temporarily (during a meal, for example).





1. Press the **POWER** button on the remote control.
 - The screen is turned off and a standby indicator appears on the lower-right panel.
2. To switch your set back on, simply press the **POWER** button, numeric buttons (0-9) or channel up/down (▲/▼) button again.
 - Do not leave your set in standby mode for long periods of time (when you are away on holiday, for example). It is best to unplug the set from the mains and aerial.

Plug & Play



When the TV is initially powered on, several basic settings proceed automatically and subsequently. The following settings are available.

1. Press the **POWER** button on the remote control. The message "Start Plug & Play" is displayed with "OK" selected.
2. Select the appropriate language by pressing the ▲ or ▼ button. Press the **ENTER** button to confirm your choice.
3. The message "Check antenna input." is displayed with "OK" selected. Press the **ENTER** button.
 - Please check that the antenna cable is connected correctly.

4. Select the appropriate country by pressing the **▲** or **▼** button. Press the **ENTER**  button to confirm your choice.
5. The "Auto Store" menu is displayed with the "Start" selected. Press the **ENTER**  button.
 - The channel search will start and end automatically.
 - After all the available channels are stored, the "Clock Set" menu appears.
 - Press the **ENTER**  button at any time to interrupt the memorization process.
6. Press the **ENTER**  button.



Select the "Hour" or "Minute" by pressing the **◀** or **▶** button. Set the "Hour" or "Minute" by pressing the **▲** or **▼** button.

 - You can also set the hour and minute by pressing the number buttons on the remote control.
7. Press the **ENTER**  button to confirm your setting.

- ♦ **Language:** Select your language.
- ♦ **Country:** Select your country.
- ♦ **Auto Store:** Automatically scans for and stores channels available in the local area.
- ♦ **Clock Set:** Sets the current time for the TV clock.



If you want to reset this feature...





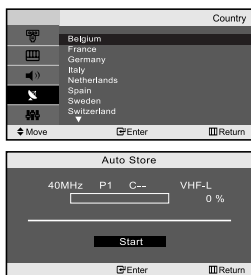

1. Press the **MENU** button to display the menu. Press the **▲** or **▼** button to select "Setup", then press the **ENTER**  button.
2. Press the **▲** or **▼** button to select "Plug & Play", then press the **ENTER**  button.
3. This will change or reset the settings.

SETTING THE CHANNELS

Storing Channels Automatically



You can scan for the frequency ranges available to you (and availability depends on your country). Automatically allocated programme numbers may not correspond to actual or desired programme numbers. However, you can sort numbers manually and clear any channels you do not wish to watch.

1. Press the **MENU** button to display the menu. Press the **▲** or **▼** button to select "Channel", then press the **ENTER**  button.
2. Press the **ENTER**  button to select "Country".
3. Select the appropriate country by pressing the **▲** or **▼** button. Press the **ENTER**  button to confirm your choice.
4. Press the **▲** or **▼** button to select "Auto Store", then press the **ENTER**  button.
5. Press the **ENTER**  button.
 - The TV will begin memorizing all of the available channels.
 - Press the **ENTER**  button at any time to interrupt the memorization process and return to the "Channel" menu.
6. After all the available channels are stored, the "Sort" menu appears.

Storing Channels Manually

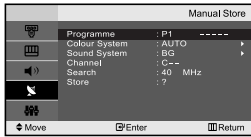

You can store up to 100 channels, including those received via cable networks. When storing channels manually, you can choose:

- ◆ Whether or not to store each of the channels found.
- ◆ The programme number of each stored channel which you wish to identify.

1. Press the **MENU** button to display the menu. Press the **▲** or **▼** button to select "Channel", then press the **ENTER** button.
2. Press the **▲** or **▼** button to select "Manual Store", then press the **ENTER** button.
3. Press the **ENTER** button to select "Programme".
4. To assign a programme number to a channel, find the correct number by pressing the **▲** or **▼** button and then press the **ENTER** button.
5. Press the **▲** or **▼** button to select "Colour System", then press the **ENTER** button.
6. Select the colour standard required by pressing the **▲** or **▼** button, then press the **ENTER** button.
7. Press the **▲** or **▼** button to select "Sound System", then press the **ENTER** button.
8. Select the sound standard required by pressing the **▲** or **▼** button, then press the **ENTER** button.
 - If there is an abnormal sound or no sound, re-select the sound system required.
9. If you know the number of the channel to be stored, press the **▲** or **▼** button to select "Channel". Press the **ENTER** button. Select **C** (Air channel) or **S** (Cable channel) by pressing the **▲** or **▼** button. Press the **▶** button to select channel. Select the required number by pressing the **▲** or **▼** button and then press the **ENTER** button.
 - Channel mode: P (Programme mode)
C (Air channel mode)
S (Cable channel mode)
10. If you do not know the channel numbers, press the **▲** or **▼** button to select "Search". Press the **ENTER** button. Search by pressing the **▲** or **▼** button and then press the **ENTER** button.
11. Press the **▲** or **▼** button to select "Store", then press the **ENTER** button. Press the **▲** or **▼** button to select "OK", then press the **ENTER** button.
12. Repeat steps 3 to 11 for each channel to be stored.

- ◆ **Programme:** Selects a program number for the channel.
- ◆ **Colour System:** Sets the colour supporting system.
- ◆ **Sound System:** Sets the sound supporting system.
- ◆ **Channel:** Selects a channel.
- ◆ **Search:** Scans for the frequency value for the channel.
- ◆ **Store:** Saves your settings.

Editing the Channels



You can exclude the channels you chose from the channels you scanned. When you scan through the stored channels, those you have chosen to skip are not displayed. All channels that you do not specifically choose to skip are displayed during scanning.

1. Use the number buttons to directly select the channel that will be added or deleted.
 2. Press the **MENU** button to display the menu. Press the **▲** or **▼** button to select "Channel", then press the **ENTER** button.
 3. Press the **▲** or **▼** button to select "Add/Delete", then press the **ENTER** button.
 4. Repeatedly pressing the **ENTER** button will alternate between add channel and delete channel.
 5. Press the **P** or **P** buttons to switch to the appropriate channel, then repeat above.
 6. Press the **EXIT** button to exit.
- You can view any channel (including an erased channel) by using the number buttons on the remote control.

Sorting the Stored Channels



You can exchange the numbers of two channels, in order to:

- ◆ *Modify the numeric order in which the channels have been automatically stored.*
- ◆ *Give easily remembered numbers to the channels that you watch most often.*

1. Press the **MENU** button to display the menu. Press the **▲** or **▼** button to select "Channel", then press the **ENTER** button.
2. Press the **▲** or **▼** button to select "Sort", then press the **ENTER** button.
3. Press the **ENTER** button to select "From". Press the **▲** or **▼** button until the channel number that you wish to change is displayed. Press the **ENTER** button.
4. Press the **▲** or **▼** button to select "To", then press the **ENTER** button. Press the **▲** or **▼** button until the new number by which you wish to identify the channel is displayed. Press the **ENTER** button.
5. Press the **▲** or **▼** button to select "Store", then press the **ENTER** button. Press the **▲** or **▼** button to select "OK", then press the **ENTER** button.
 - The selected channel is exchanged with the one previously stored to the chosen number.
6. Repeat steps 3 to 5 for another channel to be sorted.
7. Press the **EXIT** button to exit.

Assigning Channels Names

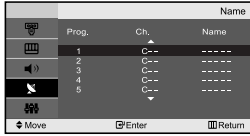

Channel names will be assigned automatically when channel information is broadcast.

These names can be changed, allowing you to assign new names.

1. Press the **MENU** button to display the menu. Press the **▲** or **▼** button to select "Channel", then press the **ENTER** button.
2. Press the **▲** or **▼** button to select "Name", then press the **ENTER** button.
3. If necessary, select the channel to be assigned to a new name by pressing the **▲** or **▼** button. Press the **ENTER** button.

To...	Then...
Select a letter, number or symbol	Press the ▲ or ▼ button
Move on the next letter	Press the ▶ button
Move back the previous letter	Press the ◀ button
Confirm the name	Press the ENTER button

➤ The characters available are :

Letters of the alphabet (A~Z)

Numbers (0~9)

Special characters (, - , space)

5. Repeat steps 3 to 4 for each channel to be assigned to a new name.
6. Press the **EXIT** button to exit.

Fine Tuning Channel Reception

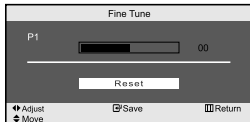

Use fine tuning to manually adjust a particular channel for optimal reception.



1. Use the number buttons to directly select the channel that you want to fine tune.
2. Press the **MENU** button to display the menu. Press the **▲** or **▼** button to select "Channel", then press the **ENTER** button.
3. Press the **▲** or **▼** button to select "Fine Tune", then press the **ENTER** button.
4. Press the **◀** or **▶** button to adjust the fine tuning. Press the **ENTER** button.
5. Press the **EXIT** button to exit.
 - Fine tuned channels that have been saved are marked with an asterisk "*" on the right-hand side of the channel number in the channel banner. And the channel number turns red.
 - To reset the fine-tuning, select "Reset" by pressing the **▲** or **▼** button and then press the **ENTER** button.

SETTING THE PICTURE

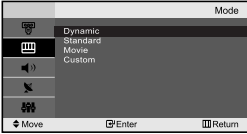
Changing the Picture Standard



You can select the type of picture which best corresponds to your viewing requirements.

1. Press the **MENU** button to display the menu. Press the **▲** or **▼** button to select "Picture", then press the **ENTER**  button.
2. Press the **ENTER**  button to select "Mode".
3. Press the **▲** or **▼** button to select the desired picture effect. Press the **ENTER**  button.
4. Press the **EXIT** button to exit.

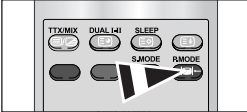

 You can also press the **P.MODE** button on the remote control to select one of the picture settings.



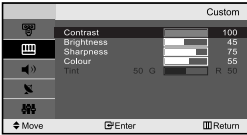

- **Dynamic:** Selects the picture for high-definition in a bright room.
- **Standard:** Selects the picture for optimum display in a normal environment.
- **Movie:** Selects the picture for comfortable display in a dark room.
- **Custom:** Select to view your favorite display settings.
(Refer to "Adjusting the Custom Picture" on page 11)

➤ The Picture mode must be adjusted separately for each input source.

Adjusting the Custom Picture



Your set has several settings which allow you to control picture quality.

1. Press the **MENU** button to display the menu. Press the **▲** or **▼** button to select "Picture", then press the **ENTER**  button.
2. Press the **▲** or **▼** button to select "Custom", then press the **ENTER**  button.
3. Press the **▲** or **▼** button to select a particular item. Press the **ENTER**  button.
4. Press the **◀** or **▶** button to decrease or increase the value of a particular item. Press the **ENTER**  button.
5. Press the **EXIT** button to exit.

- **Contrast:** Adjusts the lightness and darkness between objects and the background.
- **Brightness:** Adjusts the brightness of the whole screen.
- **Sharpness:** Adjusts the outline of objects to either sharpen them or make them more dull.
- **Colour:** Adjusts the colours, making them lighter or darker.
- **Tint (NTSC only):** Adjusts the colour of objects, making them more red or green for a more natural look.

➤ If you make any changes to these settings, the picture mode is automatically switched to "Custom".

Changing the Colour Tone

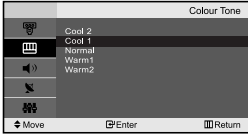

You can select the most comfortable colour tone to your eyes.

1. Press the **MENU** button to display the menu. Press the **▲** or **▼** button to select "Picture", then press the **ENTER** button.
2. Press the **▲** or **▼** button to select "Colour Tone", then press the **ENTER** button.
3. Press the **▲** or **▼** button to select the desired colour tone setting. Press the **ENTER** button.
4. Press the **EXIT** button to exit.

- ♦ **Cool 2:** Makes the colour temperature bluer than "Cool 1" menu.
- ♦ **Cool 1:** Makes whites bluish.
- ♦ **Normal:** Keeps whites white.
- ♦ **Warm1:** Makes whites reddish.
- ♦ **Warm2:** Makes the colour temperature redder than "Warm1" menu.

SETTING THE SOUND

Changing the Sound Standard

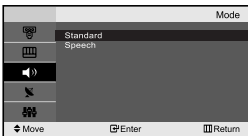

You can select the type of the special sound effect to be used when watching a given broadcast.

1. Press the **MENU** button to display the menu. Press the **▲** or **▼** button to select "Sound", then press the **ENTER** button.
2. Press the **ENTER** button to select "Mode".
3. Press the **▲** or **▼** button to select the desired sound effect. Press the **ENTER** button.
4. Press the **EXIT** button to exit.

- ♦ **Standard:** Selects the normal sound mode.
- ♦ **Speech:** Emphasizes voices over other sounds.

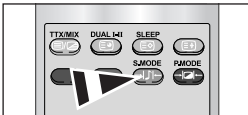

You can also select these options by simply pressing the **S.MODE** button on the remote control.

Adjusting the Volume Automatically

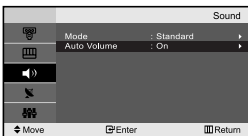

Each broadcasting station has its own signal conditions, and so it is not easy for you to adjust the volume every time the channel is changed. This feature let you automatically adjust the volume of the desired channel by lowering the sound output when the modulation signal is high or by raising the sound output when the modulation signal is low.

1. Press the **MENU** button to display the menu. Press the **▲** or **▼** button to select "Sound", then press the **ENTER** button.
2. Press the **▲** or **▼** button to select "Auto Volume", then press the **ENTER** button.
3. Press the **▲** or **▼** button to select "On" or "Off". Press the **ENTER** button.
4. Press the **EXIT** button to exit.

SETTING THE TIME

Setting and Displaying the Current Time

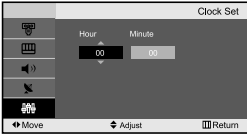

You can set the TV's clock so that the current time is displayed when you press the **INFO** button. You must also set the time if you wish to use the automatic On/Off timers.

1. Press the **MENU** button to display the menu. Press the **▲** or **▼** button to select "Setup", then press the **ENTER** button.
2. Press the **ENTER** button to select "Time".
3. Press the **ENTER** button to select "Clock Set".

To...	Press the...
Move to "Hour" or "Minute"	◀ or ▶ button.
Set the "Hour" or "Minute"	▲ or ▼ button.
Press the ENTER button.	

5. Press the **EXIT** button to exit.
 - If you disconnect the power cord, you have to set the clock again.
 - You can also set hour and minute by pressing the number buttons on the remote control.



Setting the Sleep Timer



You can select a time period of between 30 and 180 minutes after which the television automatically switches to standby mode.

1. Press the **MENU** button to display the menu. Press the **▲** or **▼** button to select "Setup", then press the **ENTER** button.
2. Press the **ENTER** button to select "Time".
3. Press the **▲** or **▼** button to select "Sleep Timer", then press the **ENTER** button.
4. Press the **▲** or **▼** button repeatedly until the desired time appears (Off, 30, 60, 90, 120, 150, 180). Press the **ENTER** button.
 - The TV automatically switches to standby mode when the timer reaches 0.
5. Press the **EXIT** button to exit.

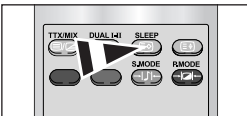

Press the **SLEEP** button on the remote control repeatedly until the appropriate time interval appears.

Switching the Television On and Off Automatically

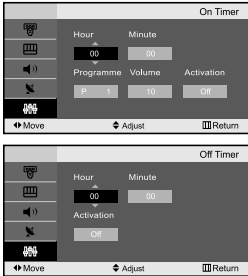

You can set the On/Off timers so that the set will:

- ◆ Switch on automatically and tune to the channel of your choice at the time you select.
- ◆ Switch off automatically at the time you select.

1. Press the **MENU** button to display the menu. Press the **▲** or **▼** button to select "Setup", then press the **ENTER** button.
2. Press the **ENTER** button to select "Time".
3. Press the **▲** or **▼** button to select "On Timer", then press the **ENTER** button.
4. Press the **▲** or **▼** button to adjust "Hour", then press the **▶** button to move to the next step. Set other items using the same method as above. When finished, press the **ENTER** button to return.
5. Press the **▲** or **▼** button to select "Off Timer", then press the **ENTER** button.
6. Press the **▲** or **▼** button to adjust "Hour", then press the **▶** button to move to the next step. Set other items using the same method as above. When finished, press the **ENTER** button to return.
7. Press the **EXIT** button to exit.
 - The first step is to set the television's clock. (refer to "Setting and Displaying the Current Time" on page 13)
 - You can also set hour and minute by pressing the number buttons on the remote control.
 - The "Activation" setting must be set to "On" in order for the timers to work.

SETTING THE OTHERS

Choosing Your Language



When you start using your set for the first time, you must select the language which will be used for displaying menus and indications.

1. Press the **MENU** button to display the on-screen menu. Press the **▲** or **▼** button to select "Setup", then press the **ENTER** button.
2. Press the **▲** or **▼** button to select "Language", then press the **ENTER** button.
3. Select a particular language by pressing the **▲** or **▼** button repeatedly. Press the **ENTER** button.
 - You can choose one of 12 languages.
4. Press the **EXIT** button to exit.

Setting the Blue Screen Mode



If no signal is being received or the signal is very weak, a blue screen automatically replaces the noisy picture background. If you wish to continue viewing the poor picture, you must set the "Blue Screen" mode to "Off".

1. Press the **MENU** button to display the menu. Press the **▲** or **▼** button to select "Setup", then press the **ENTER** button.
2. Press the **▲** or **▼** button to select "Blue Screen" then press the **ENTER** button.
3. Press the **▲** or **▼** button to select "On" or "Off". Press the **ENTER** button.
4. Press the **EXIT** button to exit.

Selecting the Source



You can select among external sources connected to your TV's input jacks.

1. Press the **MENU** button to display the menu. Press the **ENTER** button to select "Input".
 2. Press the **ENTER** button to select "Source List".
 3. Select the required device by pressing the **▲** or **▼** button. Press the **ENTER** button.
-  Press the **SOURCE** button on the remote control to toggle between all the available source. TV mode can be selected by pressing the **TV** or **P** button on the remote control but you cannot select it by pressing the **SOURCE** button.

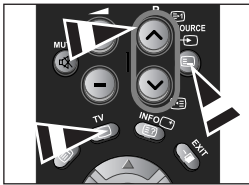

Editing the Input Source Names

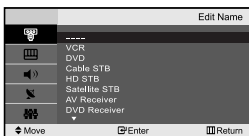

Name the device connected to the input jacks to make your input source selection easier.

1. Press the **MENU** button to display the menu. Press the **ENTER** button, to select "Input".
2. Press the **▲** or **▼** button to select "Edit Name", then press the **ENTER** button.
3. Press the **▲** or **▼** button to input select input source that you wish to edit. Press the **ENTER** button.
4. Press the **▲** or **▼** button to select the required device. Press the **ENTER** button.
5. Press the **EXIT** button to exit.

USING THE TELETEXT FEATURE

Teletext Decoder

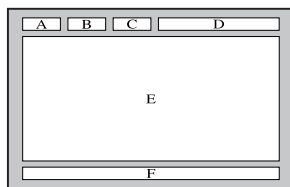

Most set channels carry “ teletext ”, pages of written information that provide information such as:

- ◆ Television programme times.
- ◆ News bulletins and Weather forecasts.
- ◆ Sports results.
- ◆ Subtitles for the hard of hearing.

The teletext pages are organized according to six categories:

Part	Contents
A	Selected page number.
B	Broadcasting station identity.
C	Current page number or search status.
D	Date and time.
E	Text.
F	Status information.

Displaying the Teletext Information



You can display teletext information at any time, but signal reception must be good. Otherwise:

- ◆ Information may be missing.
- ◆ Some pages may not be displayed.

To activate the teletext mode and display the contents page:

1. Using the P (▲) () or P (▼) () button, select the channel providing the teletext service.
2. Press the TTX/MIX () button to activate the teletext mode.
 - The contents page is displayed. It can be redisplayed at any time by pressing the MENU () button.
3. Press the TTX/MIX () button again.
 - The actual broadcast will be displayed simultaneously with the teletext page on the screen.
4. Press the TV () button again to exit from the Text display.
 - If any broken character appears while Text is being viewed, make sure that the Text language is identical with the language in the “Setup” menu mode. If both languages are different, select the same language with the Text language on the “Setup” menu.

Selecting a Specific Teletext Page

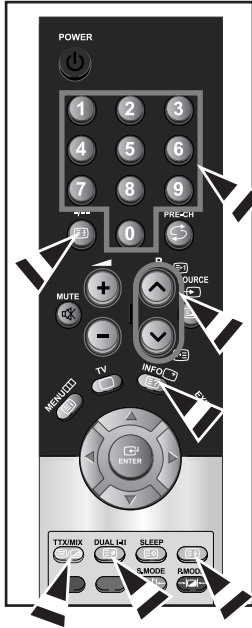

Press the number buttons on the remote control to enter the page number directly:

1. Enter the three-digit page number listed in the contents by pressing the corresponding numeric buttons.
2. If the selected page is linked with several secondary pages, the secondary pages are displayed in sequence. To freeze the display on a given page, press the **←** (E3). Press the **←** (E3) button again to resume.
3. Using the various display options:

To display...	Press the...
Both teletext information and the normal broadcast	TTX/MIX (E1/E2)
Hidden text (answers to quiz games, for example)	INFO (E7)
The normal screen	INFO (E7)
A secondary page, by entering its 4-digit number	DUAL I-II (E8)
The next page	P (E1)
The previous page	P (E2)
Double-size letters in the:	(E9)
• Upper half of the screen	• Once
• Lower half of the screen	• Twice
Normal screen	• Three times

Using Fastext to Select a Teletext Page

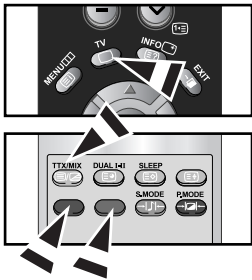

The various topics included in the teletext pages are colour-coded, and can be selected by pressing the coloured buttons on the remote control.

1. Display the teletext contents page by pressing the **TTX/MIX** (E1/E2) button.
2. Press the coloured button corresponding to the topic that you wish to select (The available topics are listed on the status information line).
3. Press the Red button to display the previous page. Press the Green button to display the next page.
4. Press the **TV** (E4) button again to exit from the Text display.

Storing Teletext Pages

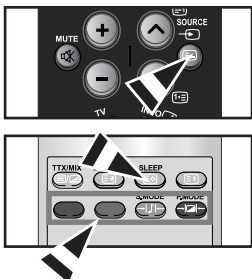

You can store up to four teletext pages to display them later at leisure.

1. Select the LIST mode using the **SOURCE** (E5) button.
 - The **SOURCE** (E5) button is used to switch between the LIST and FLOF modes.
2. Press the coloured button corresponding to the page that will be replaced.
3. Enter the new page number using the numeric buttons.
4. Repeat steps 2 and 3 for each page to be stored, using a different coloured button each time.
5. Press the **SLEEP** (E9) button until the corresponding blocks blink.

SETTING THE PC

Setting up Your PC Software (Based on Windows XP)

The Windows display-settings for a typical computer are shown below. The actual screens on your PC may be different depending upon your particular version of Windows and your particular video card. Even if your actual screens look different, the same, basic set-up information will apply in almost all cases. (If not, contact your computer manufacturer or Samsung Dealer.)

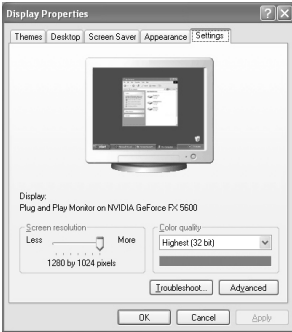

1. First, click on "Control Panel" on the Windows start menu.
2. When the control panel window appears, click on "Appearance and Themes" and a display dialog-box will appear.
3. When the control panel window appears, click on "Display" and a display dialog-box will appear.
4. Navigate to the "Settings" tab on the display dialog-box. The correct size setting (resolution):

Optimum

LW15M2: 1024 X 768
LW17M2: 1280 X 1024
LW20M2: 800 X 600

If a vertical-frequency option exists on your display settings dialog box, the correct value is "60" or "60 Hz". Otherwise, just click "OK" and exit the dialog box.

Display Modes

Both screen position and size will vary depending on the type of PC monitor and its resolution. The resolutions in the table are recommended. (All resolutions between the supported limits are supported)

Mode	Resolution	Horizontal Frequency (kHz)	Vertical Frequency (Hz)	Pixel Clock Frequency (MHz)	Sync Polarity (H/V)
VGA LW15M2/ LW17M2/ LW20M2	720X400 640X480	31.469 31.469	70.087 59.940	28.322 25.175	- / + - / -
VGA LW15M2/ LW17M2/ LW20M2	640X480	37.500	75.000	31.500	- / -
SVGA LW15M2/ LW17M2/ LW20M2	800X600 800X600	46.875 37.879	75.000 60.317	49.500 40.000	+ / + + / +
XGA LW15M2/ LW17M2	1024X768 1024X768	48.363 60.023	60.004 75.029	65.000 78.750	- / - + / +
SXGA LW17M2	1280X1024 1280X1024	63.981 79.976	60.020 75.025	108.000 135.000	+,- / -,+ + / +

- The interlace mode is not supported.
- The set might operate abnormally if a non-standard video format is selected.

Setting the PC

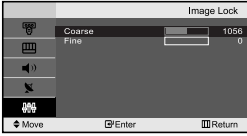

Coarse and Fine Tuning of the Image (Image Lock):

The purpose of picture quality adjustment is to remove or reduce picture noise. If the noise is not removed by Fine-tuning alone, then adjust the frequency as best as possible (coarse) and Fine-tune again. After the noise has been reduced, re-adjust the picture so that it is aligned on the center of screen.



1. Preset: Press the **SOURCE** button to select PC mode.
2. Press the **MENU** button to display the menu. Press the **▲** or **▼** button to select "Setup", then press the **ENTER** button.
3. Press the **▲** or **▼** button to select "PC", then press the **ENTER** button.
4. Press the **ENTER** button to select "Image Lock".
5. Press the **▲** or **▼** button to select "Coarse" or "Fine", then press the **ENTER** button.
6. Press the **◀** or **▶** button to adjust the screen quality. Press the **ENTER** button.
7. Press the **EXIT** button to exit.

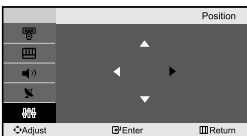

Changing the Image Position (Position):

Adjust the PC's screen positioning if it does not fit the TV screen.

1. Follow the "Coarse and Fine Tuning of the Image (Image Lock)" instructions number 1 to 3.
2. Press the **▲** or **▼** button to select "Position", then press the **ENTER** button.
3. Press the **▲** or **▼** button to adjusting the Vertical-Position. Press the **◀** or **▶** button to adjust the Horizontal-Position. Press the **ENTER** button.
4. Press the **EXIT** button to exit.

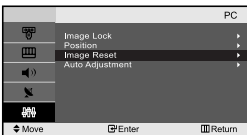

Initializing the Image Settings (Image Reset):

You can replace all image settings with the factory default values.

1. Follow the "Coarse and Fine Tuning of the Image (Image Lock)" instructions number 1 to 3.
2. Press the **▲** or **▼** button to select "Image Reset", then press the **ENTER** button.
3. Press the **EXIT** button to exit.

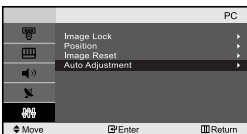



Adjusting the PC Screen Automatically (Auto Adjustment):

Auto adjustment allows the PC screen of set to self-adjust to the incoming PC video signal. The values of fine, coarse and position are adjusted automatically.

1. Follow the "Coarse and Fine Tuning of the Image (Image Lock)" instructions number 1 to 3.
2. Press the **▲** or **▼** button to select "Auto Adjustment", then press the **ENTER** button.
3. Press the **EXIT** button to exit.

RECOMMENDATIONS FOR USE

Troubleshooting: Before Contacting Service Personnel

No sound or picture	<ul style="list-style-type: none"> • Check that the mains lead has been connected to a wall socket. • Check that you have pressed the POWER  buttons on the lower-right panel. • Check the picture contrast and brightness settings. • Check the volume.
Normal picture but no sound	<ul style="list-style-type: none"> • Check the volume. • Check whether the MUTE  button has been pressed on the remote control.
No picture or black and white picture	<ul style="list-style-type: none"> • Adjust the colour settings. • Check that the broadcast system selected is correct.
Sound and picture interference	<ul style="list-style-type: none"> • Try to identify the electrical appliance that is affecting the set and move it further away. • Plug your set into a different mains socket.
Blurred or snowy picture, distorted sound	<ul style="list-style-type: none"> • Check the direction, location and connections of your aerial. This interference is often due to the use of an indoor aerial.
Remote control malfunctions	<ul style="list-style-type: none"> • Replace the remote control batteries. • Clean the upper edge of the remote control (transmission window). • Check the battery terminals.
"Check signal cable." message is displayed.	<ul style="list-style-type: none"> • Check that the signal cable is firmly connected to the PC or video sources. • Check that the PC or video sources are turned on.
On PC mode, "Not Supported Mode." message is displayed.	<ul style="list-style-type: none"> • Check the maximum resolution and the frequency of the video adaptor. • Compare these values with the data in the Display Modes.

The TFT LCD panel uses a panel consisting of sub pixels (LW15M2 - 2,359,296, LW17M2 - 3,932,160, LW20M2 - 1,440,000) which require sophisticated technology to produce. However, there may be few bright or dark pixels on the screen. These pixels will have no impact on the performance of the product.

Technical and Environmental Specifications

Model Name	LW15M2	LW17M2	LW20M2
Panel			
Size	15" Diagonal (4:3)	17" Diagonal (4:3)	20" Diagonal (4:3)
Display Size	304.1 (H) x 228.1 (V) mm	337.9 (H) x 270.3 (V) mm	408.0 (H) x 306.0 (V) mm
Pixel Pitch	0.297 (H) x 0.297 (V) mm	0.264 (H) x 0.264 (V) mm	0.51 (H) x 0.51 (V) mm
Frequency			
Horizontal / Vertical	30 ~ 69 kHz / 50 ~ 75 Hz	30 ~ 80 kHz / 50 ~ 75 Hz	28 ~ 47 kHz / 50 ~ 75 Hz
PC Resolution (Optimum)	1024 x 768 @ 60 Hz	1280 x 1024 @ 60 Hz	800 x 600 @ 60 Hz
Power Supply (Input)	AC 100 ~ 240 V, 60/50 Hz ± 3 Hz	AC 100 ~ 240 V, 60/50 Hz ± 3 Hz	AC 100 ~ 240 V, 60/50 Hz ± 3 Hz
Power Consumption			
Normal / Power Saving	40 W / < 3 W	45 W / < 3 W	55 W / < 3 W
Dimension (WxDxH)			
Body	360.2 x 64.2 x 338.6 mm	416.7x 71.8 x 392.9 mm	479.0 x 74.7 x 436.4 mm
With stand	360.2 x 192.9 x 396.5 mm	416.7 x 192.9 x 423.8 mm	479.0 x 226.0 x 463.0 mm
Weight			
With stand	3.6 kg (7.94 lbs)	4.95 kg (10.91 lbs)	7.45 kg (16.42 lbs)
Environmental Considerations			
Operating Temperature	10 °C to 40 °C (50 °F to 104 °F)	10 °C to 40 °C (50 °F to 104 °F)	10 °C to 40 °C (50 °F to 104 °F)
Operating Humidity	10 % to 80 %, non-condensing	10 % to 80 %, non-condensing	10 % to 80 %, non-condensing
Storage Temperature	-20 °C to 45 °C (-4 °F to 113 °F)	-20 °C to 45 °C (-4 °F to 113 °F)	-20 °C to 45 °C (-4 °F to 113 °F)
Storage Humidity	5 % to 95 %, non-condensing	5 % to 95 %, non-condensing	5 % to 95 %, non-condensing

Table des matières

CONNEXION ET PREPARATION DE VOTRE TELEVISEUR

- Liste de pièces..... 2
- Réglage du socle..... 2
- Réglage de l'angle du téléviseur 2
- Installation du kit de montage mural 3
- Installation de dispositifs de montage conformes VESA 3
- Présentation du panneau de commande 3
- Présentation du panneau de branchement 4
- Présentation de la télécommande 5
- Installation des piles dans la télécommande..... 6
- Mise en marche et arrêt 6
- Mode de mise en veille de votre télévision 6
- Plug & Play 6

REGLAGE DES CANAUX

- Mémorisation automatique des chaînes 7
- Mémorisation manuelle des chaînes 8
- Édition des chaînes 9
- Organisation des canaux mémorisés 9
- Attribution de noms aux canaux10
- Réception nette des chaînes grâce au réglage fin ..10

REGLAGE DE L'IMAGE

- Changement du mode image 11
- Réglage de l'image personnalisée 11
- Changement de la nuance couleur 12

REGLAGE DU SON

- Changement de la norme Son 12
- Réglage automatique du volume..... 12

REGLAGE DE L'HEURE

- Réglage et affichage de l'heure..... 13
- Réglage de la minuterie de mise en veille 13
- Marche et arrêt automatique du téléviseur 14

REGLAGE DES AUTRES OPTIONS

- Choix de la langue..... 14
- Réglage du mode d'écran bleu 15
- Sélection de la source 15
- Modification du nom d'une source d'entrée..... 15

UTILISATION DE LA FONCTION TELETEXTE

- Décodeur télétexte 16
- Affichage des informations Télétexte 16
- Sélection d'une page télétexte spécifique 17
- Utilisation du système
Fastext pour sélectionner une page télétexte 17
- Mémorisation de pages télétexte 17

REGLAGE DU PC

- Paramétrage du logiciel PC
(Basé sur Windows XP) 18
- Modes d'affichage 18
- Sélection du PC..... 19

RECOMMANDATIONS D'UTILISATION



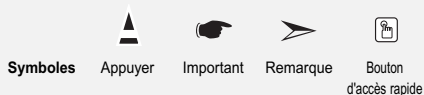

- Résolution des problèmes avant de contacter
le personnel qualifié pour le dépannage20
- Spécifications techniques et
environnementales20



CONNEXION ET PREPARATION DE VOTRE TELEVISEUR

Liste de pièces

Veillez vous assurer que les composants suivants sont bien inclus avec votre téléviseur LCD.
Le cas échéant, contactez votre revendeur.

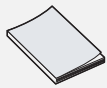
				
Télécommande et batteries (AAA x 2)	Cordon d'alimentation	Kit de fixation murale	Instructions d'utilisation	
• Carte de garantie	• Carte réseau de service	• Guide de sécurité	• Cartes d'enregistrement	

Réglage du socle

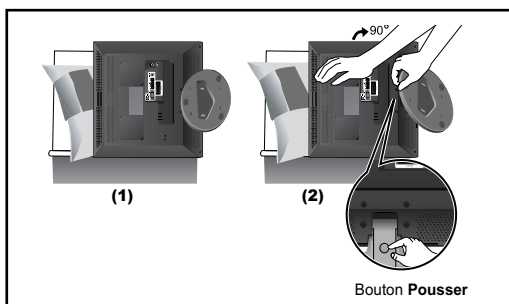

1. Placez la partie avant du téléviseur sur une table, en posant l'écran sur un chiffon doux ou un coussin, comme illustré à la figure (1).
- Alignez le bas du téléviseur le long du bord de la table.
2. Appuyez sur l'arrière du téléviseur, au centre. Réglez le socle comme illustré à la figure (2) tout en appuyant sur le bouton "Pousser" à l'arrière du socle.
3. Placez le téléviseur sur la table, de manière stable.

☛ Lorsque vous réglez le socle, appuyez sur le bouton "Pousser" situé à l'arrière.

Réglage de l'angle du téléviseur

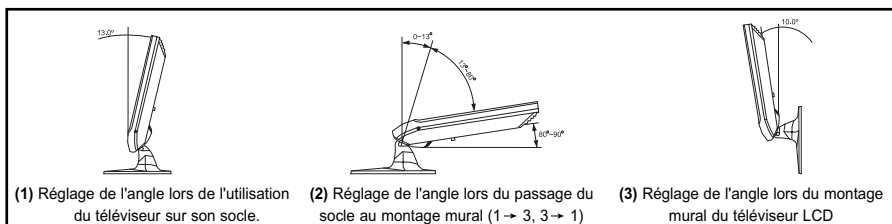

☛ Lorsque vous réglez le socle, appuyez sur le bouton "Pousser" situé à l'arrière.

1. La figure (1) illustre l'angle de réglage (0°~13°) lorsque vous utilisez le téléviseur LCD sur son socle.
Un angle trop important peut faire basculer le téléviseur LCD et l'endommager.
2. La figure (2) illustre l'angle de réglage (13°~80°) lorsque vous faites passer le téléviseur LCD du socle au montage mural (1 → 3, 3 → 1).
3. La figure (3) illustre l'angle de réglage (0°~10°) lorsque vous utilisez le téléviseur LCD en montage mural.

➤ Vous entendrez un "clac" lors du passage de l'angle de 1 à 2 ou de 3 à 2.

Installation du kit de montage mural

Les accessoires de montage mural (vendus séparément) vous permettent de fixer votre téléviseur au mur. Pour plus d'informations sur l'installation du kit de montage mural, reportez-vous aux instructions fournies avec les composants du kit. Faites appel à un technicien pour obtenir de l'assistance lors de l'installation du support mural. Samsung Electronics n'est pas responsable de tout dommage au produit ou toute blessure sur vous-même ou une autre personne si vous choisissez d'installer le téléviseur vous-même.

Installation de dispositifs de montage conformes VESA

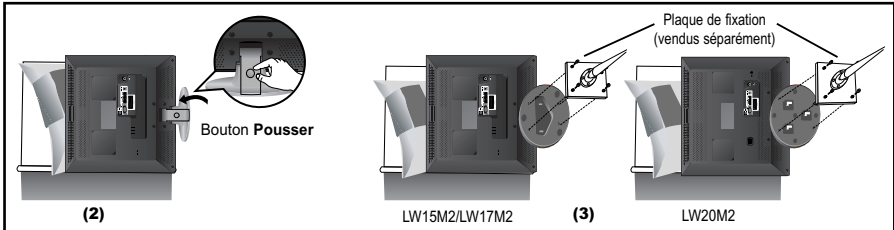

↳ Lorsque vous réglez le socle, appuyez sur le bouton "Pousser" situé à l'arrière.

1. Placez le téléviseur sur la table, écran vers le bas, sur un chiffon doux ou un coussin.
2. Réglez le socle en appuyant sur le bouton "Pousser" situé à l'arrière.
3. Alignez le patin de montage (non fourni) sur les trous situés au bas du socle et fixez le patin à l'aide des quatre vis fournies avec la base de type bras articulé, le support mural ou autre (non fournis).

Présentation du panneau de commande

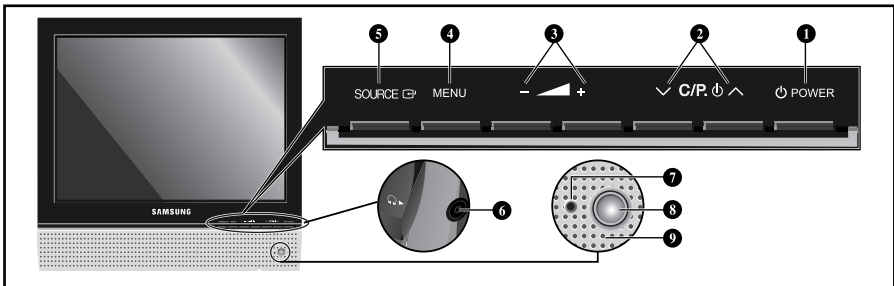

➤ La couleur et la forme du produit peuvent varier en fonction du modèle.

1 POWER

Appuyez sur ce bouton pour allumer ou éteindre le téléviseur.

2 C/P

Pour changer de canal. Dans le menu à l'écran, utilisez les boutons ∇ C/P \blacktriangleright de la même manière que les boutons ∇ et \blacktriangleright de la télécommande. (Vous pouvez allumer votre téléviseur sans votre télécommande à l'aide de ces boutons.)

3 - +

Appuyez pour diminuer ou augmenter le volume. Dans le menu à l'écran, utilisez les boutons $-$ \blacktriangleleft $+$ de la même manière que les boutons \blacktriangleleft et \blacktriangleright de la télécommande.

4 MENU

Appuyez sur ce bouton pour afficher le menu des fonctions de votre téléviseur.

5 SOURCE

Bascule entre toutes les sources d'entrée disponibles. (TV - Ext. - AV - S-Vidéo - PC). Dans le menu à l'écran, utilisez ce bouton de la même manière que le bouton **ENTER** de la télécommande.

6 (PRISE CASQUE)

Connectez un casque externe à cette prise pour une écoute privée.

7 Voyant d'alimentation

Clignote puis s'arrête lorsque le téléviseur est allumé. S'allume en mode Veille.

8 Capteur de la télécommande

Dirigez la télécommande vers ce point du téléviseur.

9 Enceintes

Présentation du panneau de branchement

➤ La couleur et la forme du produit peuvent varier en fonction du modèle.

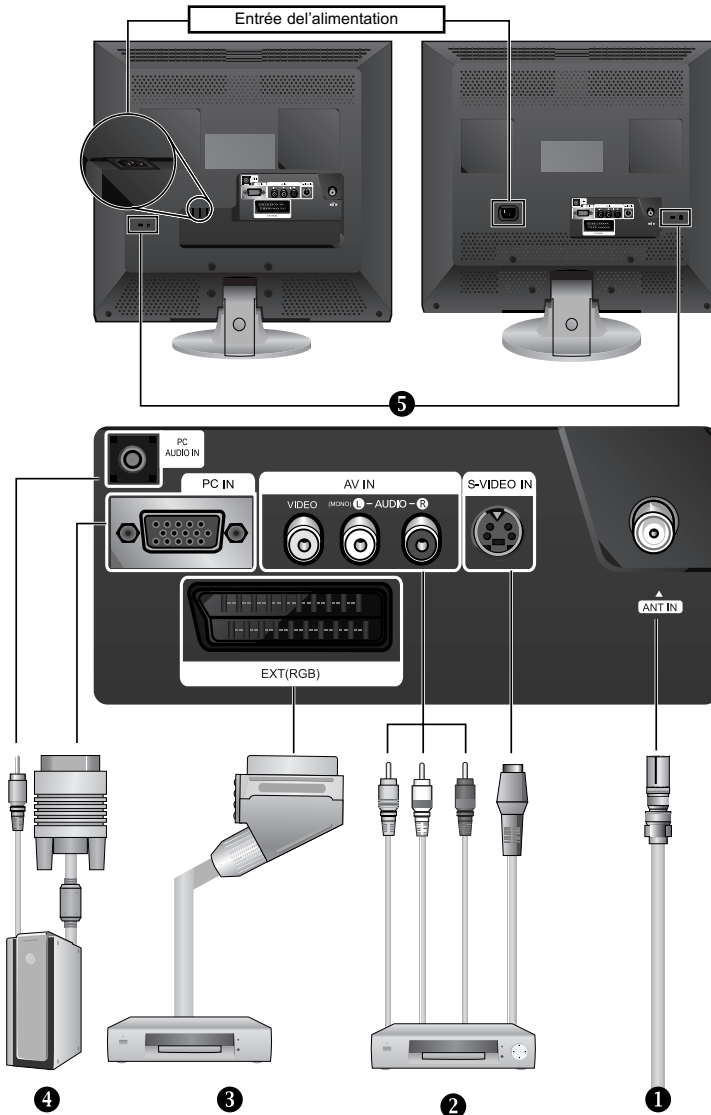

- ☛ Lorsque vous raccordez un appareil externe au téléviseur, assurez-vous que l'appareil est arrêté.
- ☛ Lorsque vous connectez un périphérique externe, faites correspondre les couleurs du terminal de connexion et du câble.

1 Branchement à un réseau de télévision câblé ou hertzien (en fonction du modèle)

Afin d'afficher correctement les canaux de télévision, un signal doit être reçu par le téléviseur/moniteur depuis l'une des sources suivantes :

- Une antenne extérieure / Un réseau de télévision câblée / Un réseau satellite

2 Branchement de périphériques audio/vidéo externes

- Connectez le câble RCA (en option) ou S-VIDEO (en option) à un périphérique A/V externe approprié tel qu'un magnétoscope, un lecteur DVD ou un caméscope.
- Connectez les câbles audio RCA (en option) au connecteur "L - AUDIO – R" situé à l'arrière de votre poste et aux connecteurs de sortie audio correspondants sur le périphérique A/V.

3 Branchement d'un boîtier décodeur, d'un magnétoscope ou d'un lecteur DVD

- Connectez le câble SCART (en option) du magnétoscope ou du lecteur DVD au connecteur SCART de ces appareils.
- Si vous souhaitez brancher en même temps le boîtier décodeur et le magnétoscope (ou lecteur DVD), branchez ces appareils ensemble puis connectez le magnétoscope (ou le lecteur DVD) à votre poste.

4 Branchement Ordinateur

- Connectez le câble D-Sub (en option) au connecteur "PC IN" situé à l'arrière de votre poste et à la carte vidéo de votre ordinateur.
- Connectez le câble audio stéréo (en option) au connecteur "PC AUDIO IN" situé à l'arrière de votre poste et au connecteur "Audio Out" de la carte son de votre ordinateur.

5 Verrou Kensington

- Le verrou Kensington (en option) est un dispositif utilisé pour fixer physiquement le système dans le cas d'une utilisation dans un endroit public.
- Pour utiliser un dispositif de verrouillage, contactez le revendeur de votre téléviseur.
- L'emplacement du verrou Kensington peut varier en fonction du modèle.

Présentation de la télécommande

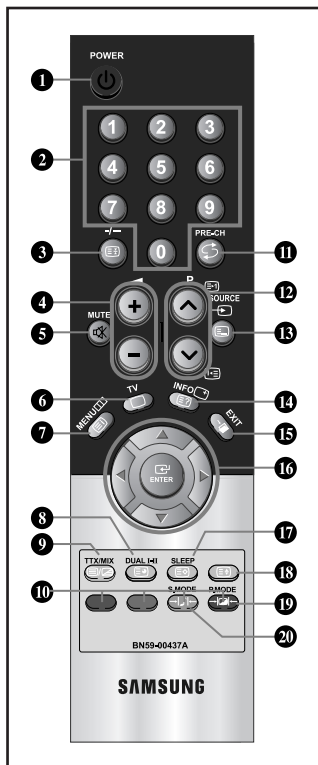

- 1 Bouton veille du téléviseur
- 2 Boutons numériques d'accès direct aux chaînes
- 3 Sélection de canaux à 1 ou 2 chiffres
- 4 \oplus : Augmenter le volume
 \ominus : Réduire le volume
- 5 Arrêt temporaire du son
- 6 Permet d'accéder directement au mode TV
- 7 Affiche le menu principal à l'écran
- 8 Sélection des effets sonores
- 11 Canal précédent
- 12 P \rightarrow : Chaîne suivante
P \leftarrow : Chaîne précédente
- 13 Sélection de la source d'entrée
- 14 Afficher les informations relatives au programme en cours
- 15 Permet de quitter le menu à l'écran
- 16 Déplacement du curseur dans le menu
- 17 Arrêt automatique
- 19 Sélection des effets visuels
- 20 Sélection du mode audio

Fonctions télétexte

- 3 Pause Télétexte
- 6 Sortir du Télétexte
- 7 Index Télétexte
- 8 Page secondaire Télétexte
- 9 Affichage Télétexte / Afficher à la fois informations Télétexte et le programme normal
- 10 Sélection de sujets Fastext
- 12 P \rightarrow : Page Télétexte suivante
P \leftarrow : Page Télétexte précédente
- 13 Sélection du mode Télétexte (LIST/FLOF)
- 14 Affichage du Télétexte
- 17 Mémorisation Télétexte
- 18 Sélection de la taille du Télétexte

- Une lumière intense peut affecter le bon fonctionnement de la télécommande.
- Pour plus d'informations, reportez-vous aux instructions supplémentaires.

Installation des piles dans la télécommande

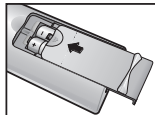
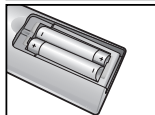
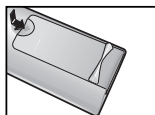









1. Faites coulisser le couvercle complètement.
2. Placez deux piles AAA.
 - Assurez-vous de faire correspondre les pôles "+" et "-" des piles avec le schéma situé à l'intérieur du compartiment.
3. Remplacez le couvercle.
 - Retirez les piles et stockez-les dans un endroit frais et sec si vous n'utilisez pas la télécommande pendant longtemps. La télécommande peut être utilisée jusqu'à environ 7 mètres de la télévision. (Pour une utilisation type de la télévision, les piles durent environ un an.)

➤ Si la télécommande ne fonctionne pas, vérifiez ce qui suit :

1. La télévision est-elle allumée?
2. Les pôles (+ / -) des piles sont-ils inversés?
3. Les piles sont-elles usagées?
4. Y a-t-il une coupure d'alimentation ou le cordon d'alimentation est-il débranché ?
5. Y a-t-il une lampe fluorescente ou un néon à proximité?





Mise en marche et arrêt

Le câble relié au secteur est fixé à l'arrière du téléviseur/moniteur.

1. Relier le câble principal à la prise appropriée.
 - Le voyant de veille s'allume sur le panneau inférieur droit.
2. Appuyez sur le bouton **POWER**  situé en bas à droite de votre unité.
 - Le dernier programme que vous avez regardé est automatiquement re-sélectionné.
3. Appuyez sur les boutons numériques (0-9) ou sur les boutons de chaîne ( / ) de la télécommande, ou sur le bouton      situé sur le panneau inférieur droit du téléviseur.
 - Lorsque vous allumez le téléviseur pour la première fois, vous devrez choisir la langue dans laquelle vous souhaitez que les menus s'affichent.
4. Pour éteindre votre téléviseur, appuyez de nouveau sur le bouton **POWER** .

Mode de mise en veille de votre télévision





Ce mode permet de réduire la consommation électrique. Le mode veille peut être utile lorsque vous souhaitez éteindre temporairement (pendant un repas par exemple).

1. Appuyez sur le bouton **POWER**  de la télécommande.
 - L'écran est éteint et le voyant de veille apparaît sur le panneau inférieur droit.
2. Pour mettre votre téléviseur sous tension, appuyez simplement sur le bouton **POWER** , les boutons numériques (0-9) ou le bouton channel up/down ( / )
 - Ne laissez pas le téléviseur/moniteur en mode attente pendant de longues périodes (lorsque vous êtes en vacances par exemple). Il est conseillé de débrancher le téléviseur du secteur et de l'antenne.

Plug & Play



Lorsque le téléviseur est allumé pour la première fois, plusieurs réglages de base sont à faire l'un après l'autre. Ils vous sont automatiquement présentés. Les réglages suivants sont disponibles.

1. Appuyez sur le bouton **POWER**  de la télécommande.
Le message "Start Plug & Play" s'affiche lorsque "OK" est sélectionné.
2. Sélectionnez la langue appropriée à l'aide de la touche  ou .
Appuyez sur le bouton **ENTER**  pour confirmer votre choix.
3. Le message "Vérifier l'entrée de l'antenne.", la touche "OK" est alors sélectionnée. Appuyez sur le bouton **ENTER** .
 - Vérifiez que le câble de l'antenne est correctement branché.

4. Sélectionnez la pays appropriée à l'aide de la touche ▲ ou ▼ . Appuyez sur le bouton **ENTER** pour confirmer votre choix.
5. Le menu "Mémorisation Auto" s'affiche. La commande "Démarrer" est sélectionnée. Appuyez sur le bouton **ENTER** .
 - La recherche des chaînes débute et s'arrête automatiquement. Lorsque toutes les chaînes disponibles ont été enregistrées, le menu "Régl. horl." s'affiche.
 - Appuyez sur le bouton **ENTER** à tout moment pour interrompre le processus de mémorisation.
6. Appuyez sur le bouton **ENTER** . Sélectionnez l' "Heure" ou les "Minute" à l'aide de la touche ◀ ou ▶ . Validez l' "Heure" ou les "Minute" à l'aide de la touche ▲ ou ▼ .
 - Vous pouvez également régler les heures et les minutes en appuyant sur les touches numériques de la télécommande.
7. Appuyez sur le bouton **ENTER** pour confirmer votre choix.

- ♦ **Langue** : Sélectionnez votre langue.
- ♦ **Pays** : Sélectionnez votre pays.
- ♦ **Mémorisation Auto** : Recherche et mémorise automatiquement les chaînes disponibles dans la zone locale.
- ♦ **Régl. horl.** : Règle l'heure de l'horloge du téléviseur selon l'heure actuelle.



Pour réinitialiser cette fonction...

1. Appuyez sur le bouton **MENU** pour afficher le menu. Appuyez sur la touche ▲ ou ▼ pour sélectionner "Configuration", puis sur la touche **ENTER** .
2. Appuyez sur la touche ▲ ou ▼ pour sélectionner "Plug & Play", puis sur la touche **ENTER** .
3. Les paramètres sont modifiés ou réinitialisés.

REGLAGE DES CANAUX

Mémorisation automatique des chaînes

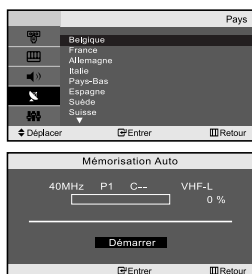

Vous pouvez chercher les plages de fréquences disponibles par balayage (leur disponibilité dépend de votre pays). Il est possible que les numéros de programmes alloués automatiquement ne correspondent pas aux numéros de programmes souhaités ou actuels. Vous pouvez toutefois organiser les numéros manuellement et effacer les chaînes que vous ne souhaitez pas regarder.

1. Appuyez sur le bouton **MENU** pour afficher le menu. Appuyez sur le bouton ▲ ou ▼ pour sélectionner "Canal", puis sur la touche **ENTER** .
2. Appuyez sur le bouton **ENTER** pour sélectionner "Pays".
3. Sélectionnez la pays appropriée à l'aide de la touche ▲ ou ▼ . Appuyez sur le bouton **ENTER** pour confirmer votre choix.
4. Appuyez sur le bouton ▲ ou ▼ pour sélectionner "Mémorisation Auto", puis sur la touche **ENTER** .
5. Appuyez sur le bouton **ENTER** .
 - Le téléviseur commence la mémorisation de toutes les chaînes disponibles.
 - Appuyez sur le bouton **ENTER** à tout moment pour interrompre le processus de mémorisation et retourner au menu "Canal".
6. Lorsque toutes les chaînes disponibles ont été enregistrées, le menu "Tri des canaux" s'affiche.

Mémorisation manuelle des chaînes

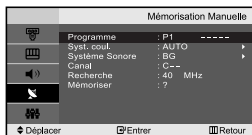

Vous pouvez mémoriser jusqu'à 100 chaînes, y compris celles reçues via les réseaux câblés.

Lors de la mémorisation manuelle des chaînes, vous pouvez choisir :

- ◆ De mémoriser ou non chaque chaîne trouvée.
- ◆ Le numéro du programme qui vous servira à identifier chaque chaîne mémorisée.



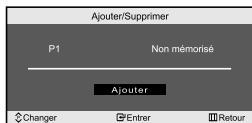

1. Appuyez sur le bouton **MENU** pour afficher le menu. Appuyez sur le bouton **▲** ou **▼** pour sélectionner "Canal", puis sur la touche **ENTER**.
2. Appuyez sur le bouton **▲** ou **▼** pour sélectionner "Mémorisation Manuelle", puis sur la touche **ENTER**.
3. Appuyez sur le bouton **ENTER** pour sélectionner "Programme".
4. Pour attribuer un numéro de programme à un canal, vous pouvez trouver le chiffre correspondant en appuyant sur le bouton **▲** ou **▼** puis appuyez sur le bouton **ENTER**.
5. Appuyez sur le bouton **▲** ou **▼** pour sélectionner "Syst. coul.", puis sur la touche **ENTER**.
6. Sélectionnez les couleurs normalisées voulues en appuyant de façon répétée sur la touche **▲** ou **▼**, puis sur la touche **ENTER**.
7. Appuyez sur le bouton **▲** ou **▼** pour sélectionner "Système Sonore", puis sur la touche **ENTER**.
8. Sélectionnez la norme audio voulue en appuyant de façon répétée sur la touche **▲** ou **▼**, puis sur la touche **ENTER**.
 - S'il n'y a aucun son ou si le son est anormal, re-sélectionnez la norme Son requise.
9. Si vous connaissez le numéro de la chaîne à enregistrer, appuyez sur le bouton **▲** ou **▼** pour sélectionner "Canal". Appuyez sur le bouton **ENTER**. Sélectionnez **C** (Chaîne par voie hertzienne) ou **S** (Chaîne câblée) en appuyant sur le bouton **▲** ou **▼**. Appuyez sur la touche **▶** pour sélectionner la chaîne. Sélectionnez le numéro de votre choix en appuyant sur le bouton **▲** ou **▼** puis appuyez sur le bouton **ENTER**.
 - Channel mode : P (Mode Programme),
C (Mode chaîne par voie hertzienne),
S (Mode chaîne câblée)
10. Si vous ne connaissez pas les numéros des chaînes, appuyez sur le bouton **▲** ou **▼** pour sélectionner "Recherche". Appuyez sur le bouton **ENTER**. Effectuez la recherche à l'aide des boutons **▲** ou **▼**, puis appuyez sur le bouton **ENTER**.
11. Appuyez sur le bouton **▲** ou **▼** pour sélectionner "Mémoriser", puis sur la touche **ENTER**. Appuyez sur le bouton **▲** ou **▼** pour sélectionner "OK", puis sur la touche **ENTER**.
12. Répétez les étapes 3 à 11 pour chaque canal à mémoriser.

- ◆ **Programme** : Sélectionne un numéro de programme pour la chaîne.
- ◆ **Syst. coul.** : Définit la norme de couleur.
- ◆ **Système Sonore** : Définit la norme audio.
- ◆ **Canal** : Sélectionne une chaîne.
- ◆ **Recherche** : Recherche la valeur de fréquence de la chaîne.
- ◆ **Mémoriser** : Enregistre vos réglages.

Édition des chaînes



Vous pouvez exclure des chaînes que vous avez choisies parmi celles que vous avez balayées. Lorsque vous balayez les chaînes mémorisées, celles que vous avez choisies d'éviter ne s'affichent pas. Toutes les chaînes que vous ne choisissez pas spécifiquement d'éviter s'affichent lors du balayage.





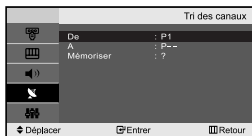



1. Utilisez les boutons numériques pour sélectionner directement la chaîne à ajouter ou à supprimer.
2. Appuyez sur le bouton **MENU** pour afficher le menu. Appuyez sur le bouton **▲** ou **▼** pour sélectionner "Canal", puis sur la touche **ENTER** .
3. Appuyez sur le bouton **▲** ou **▼** pour sélectionner "Ajouter/Supprimer", puis sur la touche **ENTER** .
4. Si vous appuyez plusieurs fois sur le bouton **ENTER** , la fonction bascule entre l'ajout et la suppression de chaînes.
5. Appuyez sur les boutons **P**  ou **P**  pour passer à la chaîne appropriée, puis répétez ce qui précède.
6. Appuyez sur le bouton **EXIT** pour quitter le menu.
 - Vous pouvez afficher n'importe quelle chaîne (y compris une chaîne effacée) en utilisant les boutons numériques de la télécommande.

Organisation des canaux mémorisés



Vous pouvez intervertir les numéros de deux chaînes pour :

- ◆ **Changer l'ordre numérique dans lequel ces chaînes ont été automatiquement mémorisées.**
- ◆ **Attribuer des numéros facilement mémorisables aux chaînes que vous regardez le plus souvent.**

1. Appuyez sur le bouton **MENU** pour afficher le menu. Appuyez sur le bouton **▲** ou **▼** pour sélectionner "Canal", puis sur la touche **ENTER** .
2. Appuyez sur le bouton **▲** ou **▼** pour sélectionner "Tri des canaux", puis sur la touche **ENTER** .
3. Appuyez sur le bouton **ENTER**  pour sélectionner "De". Appuyez sur le bouton **▲** ou **▼** jusqu'à ce que le numéro de chaîne à modifier s'affiche. Appuyez sur le bouton **ENTER** .
4. Appuyez sur le bouton **▲** ou **▼** pour sélectionner "A", puis sur la touche **ENTER** . Appuyez sur le bouton **▲** ou **▼** jusqu'à ce qu'apparaisse le nouveau numéro à attribuer à la chaîne. Appuyez sur le bouton **ENTER** .
5. Appuyez sur le bouton **▲** ou **▼** pour sélectionner "Mémoriser", puis sur la touche **ENTER** . Appuyez sur le bouton **▲** ou **▼** pour sélectionner "OK", puis sur la touche **ENTER** .
 - La chaîne sélectionnée est échangée avec celle mémorisée auparavant avec le numéro choisi.
6. Répétez les étapes 3 à 5 pour classer une autre chaîne.
7. Appuyez sur le bouton **EXIT** pour quitter le menu.

Attribution de noms aux canaux

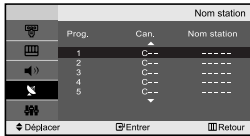

Les noms de chaînes sont attribués automatiquement lorsque les informations des chaînes sont émises. Ces noms peuvent être changés, vous autorisant à attribuer de nouveaux noms.

1. Appuyez sur le bouton **MENU** pour afficher le menu. Appuyez sur le bouton **▲** ou **▼** pour sélectionner "Canal", puis sur la touche **ENTER**.
2. Appuyez sur le bouton **▲** ou **▼** pour sélectionner "Nom station", puis sur la touche **ENTER**.
3. Si nécessaire, sélectionnez la chaîne à renommer à l'aide de la touche **▲** ou **▼**. Appuyez sur le bouton **ENTER**.

Pour...	Alors...
Sélectionner une lettre un nombre ou un symbole	Appuyez sur le bouton ▲ ou ▼ .
Passer à la lettre suivante	Appuyez sur le bouton ▶ .
Revenir à la lettre précédente	Appuyez sur le bouton ◀ .
Confirmer le nom	Appuyez sur le bouton ENTER .

➤ Les caractères disponibles sont :

- Les lettres de l'alphabet (A~Z)
- Les nombres (0~9)
- Les caractères spéciaux (-, espace)

5. Répétez les étapes 3 à 4 pour chaque canal à attribuer à un nouveau nom.
6. Appuyez sur le bouton **EXIT** pour quitter le menu.

Réception nette des chaînes grâce au réglage fin

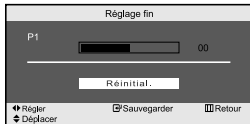

Utilisez la syntonisation précise pour régler manuellement une chaîne spécifique en vue d'une réception optimale.

1. Utilisez le pavé numérique pour sélectionner directement la chaîne à régler.
2. Appuyez sur le bouton **MENU** pour afficher le menu. Appuyez sur le bouton **▲** ou **▼** pour sélectionner "Canal", puis sur la touche **ENTER**.
3. Appuyez sur le bouton **▲** ou **▼** pour sélectionner "Réglage fin", puis sur la touche **ENTER**.
4. Appuyez sur le bouton **◀** ou **▶** pour effectuer une syntonisation précise. Appuyez sur le bouton **ENTER**.
5. Appuyez sur le bouton **EXIT** pour quitter le menu.

➤ Les chaînes réglées et mémorisées sont repérées par un astérisque "*" placé à droite de leur numéro dans la bannière des chaînes. Le numéro de la chaîne devient rouge.

➤ Pour réinitialiser le réglage, sélectionnez "Réinitial." à l'aide de la touche **▲** ou **▼**, puis appuyez sur la touche **ENTER**.

REGLAGE DE L'IMAGE

Changement du mode image

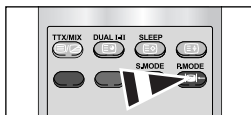

Vous pouvez également appuyer sur le bouton **P.MODE** de la télécommande pour sélectionner l'une des configurations d'image.

Vous pouvez sélectionner le type d'image qui correspond le mieux à vos exigences d'affichage.

1. Appuyez sur le bouton **MENU** pour afficher le menu. Appuyez sur le bouton **▲** ou **▼** pour sélectionner "Image", puis sur la touche **ENTER**.
2. Appuyez sur le bouton **ENTER** pour sélectionner "Mode".
3. Appuyez sur le bouton **▲** ou **▼** pour sélectionner l'effet visuel désiré. Appuyez sur le bouton **ENTER**.
4. Appuyez sur le bouton **EXIT** pour quitter le menu.

- **Dynamique** : Sélectionne l'affichage des images en haute définition, pour une pièce claire.
- **Standard** : Sélectionne l'affichage des images de manière optimale, pour un environnement normal.
- **Cinéma** : Sélectionne l'affichage des images dans des conditions optimales pour une pièce sombre.
- **Personnalisé** : Permet de consulter vos paramètres d'affichage favoris.
(Reportez-vous à "Réglage de l'image personnalisée" page 11)

➤ Le mode Image doit être réglé séparément pour chaque source d'entrée.

Réglage de l'image personnalisée

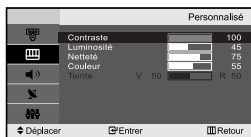

Votre téléviseur dispose de plusieurs réglages qui vous permettent de contrôler la qualité de l'image.

1. Appuyez sur le bouton **MENU** pour afficher le menu. Appuyez sur le bouton **▲** ou **▼** pour sélectionner "Image", puis sur la touche **ENTER**.
2. Appuyez sur le bouton **▲** ou **▼** pour sélectionner "Personnalisé", puis sur la touche **ENTER**.
3. Appuyez sur le bouton **▲** ou **▼** pour sélectionner un élément particulier. Appuyez sur le bouton **ENTER**.
4. Appuyez sur le bouton **◀** ou **▶** pour augmenter ou diminuer la valeur d'un élément particulier. Appuyez sur le bouton **ENTER**.
5. Appuyez sur le bouton **EXIT** pour quitter le menu.

- **Contraste** : Règle le degré de luminosité (clair/sombre) entre les objets et l'arrière-plan.
- **Luminosité** : Règle la luminosité de l'écran entier.
- **Netteté** : Règle le contour des objets afin d'augmenter ou de diminuer leur netteté.
- **Couleur** : Règle les couleurs afin de les éclaircir ou de les assombrir.
- **Teinte (NTSC uniquement)** : Ajuste la couleur des objets, les rendant plus rouges ou plus verts, pour les rendre plus naturels.

➤ Si vous modifiez ces paramètres, le mode image bascule automatiquement sur "Personnalisé".

Changement de la nuance couleur



Vous pouvez sélectionner la nuance de couleur qui vous convient le mieux.

1. Appuyez sur le bouton **MENU** pour afficher le menu. Appuyez sur le bouton **▲** ou **▼** pour sélectionner "Image", puis sur la touche **ENTER**
2. Appuyez sur le bouton **▲** ou **▼** pour sélectionner "Nuance Coul.", puis sur la touche **ENTER** .
3. Appuyez sur le bouton **▲** ou **▼** pour sélectionner le paramètre de nuance de couleur désiré. Appuyez sur le bouton **ENTER** .
4. Appuyez sur le bouton **EXIT** pour quitter le menu.

- ♦ **Froide2** : Rend la température des couleurs plus bleue que le menu "Froide1".
- ♦ **Froide1** : Rend le blanc bleuâtre.
- ♦ **Normal** : Garde le blanc intact.
- ♦ **Chaude1** : Rend le blanc rougeâtre.
- ♦ **Chaude2** : Rend la température des couleurs plus rouge que le menu "Chaude1".

REGLAGE DU SON

Changement de la norme Son

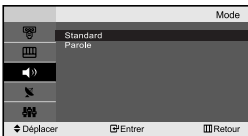

Vous pouvez sélectionner le type d'effet sonore souhaité lorsque vous regardez un programme donné.

1. Appuyez sur le bouton **MENU** pour afficher le menu. Appuyez sur le bouton **▲** ou **▼** pour sélectionner "Son", puis sur la touche **ENTER** .
2. Appuyez de nouveau sur le bouton **ENTER** pour sélectionner "Mode".
3. Appuyez sur le bouton **▲** ou **▼** pour sélectionner l'effet sonore souhaité. Appuyez sur le bouton **ENTER** .
4. Appuyez sur le bouton **EXIT** pour quitter le menu.

- **Standard** : Sélectionne le mode audio normal.
- **Parole** : Privilégie la voix par rapport aux autres sons.

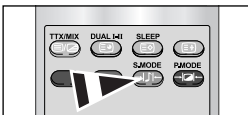

Vous pouvez également sélectionner ces options en appuyant simplement sur le bouton **S.MODE** de la télécommande.

Réglage automatique du volume

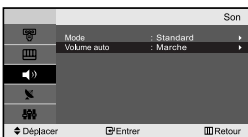

Chaque station de radiodiffusion possède ses propres conditions d'émission de signal. Il vous faut alors régler le volume à chaque fois que vous changez de chaîne. Cette fonction vous permet de régler automatiquement le volume de la chaîne en diminuant le volume de sortie du son si la modulation du signal est trop forte ou en augmentant le volume de sortie du son si le signal est trop faible.

1. Appuyez sur le bouton **MENU** pour afficher le menu. Appuyez sur le bouton **▲** ou **▼** pour sélectionner "Son", puis sur la touche **ENTER** .
2. Appuyez sur le bouton **▲** ou **▼** pour sélectionner "Volume auto", puis sur la touche **ENTER** .
3. Appuyez sur le bouton **▲** ou **▼** pour sélectionner "Marche" ou "Arrêt". Appuyez sur le bouton **ENTER** .
4. Appuyez sur le bouton **EXIT** pour quitter le menu.

REGLAGE DE L'HEURE

Réglage et affichage de l'heure



Vous pouvez régler l'horloge du téléviseur de telle sorte que l'heure actuelle s'affiche lorsque vous appuyez sur le bouton "INFO". Vous devez également régler l'heure si vous souhaitez utiliser les minuteries de mise sous/hors tension.

1. Appuyez sur le bouton **MENU** pour afficher le menu. Appuyez sur le bouton **▲** ou **▼** pour sélectionner "Configuration", puis sur la touche **ENTER** .
2. Appuyez sur le bouton **ENTER** pour sélectionner "Horloge".
2. Appuyez sur le bouton **ENTER** pour sélectionner "Règl. hor.".

Pour...	Appuyez sur le...
Passer aux "Heure" ou aux "Minute"	bouton ◀ ou ▶
Régler les "Heure" ou les "Minute"	bouton ▲ ou ▼
Appuyez sur le bouton ENTER .	

5. Appuyez sur le bouton **EXIT** pour quitter le menu.
 - Si vous débranchez le cordon d'alimentation, vous devrez de nouveau régler l'horloge.
 - Vous pouvez également régler les heures et les minutes en appuyant sur les touches numériques de la télécommande.



Réglage de la minuterie de mise en veille



Vous pouvez sélectionner une durée comprise entre 30 et 180 minutes à l'issue de laquelle le téléviseur passera automatiquement en mode veille.

1. Appuyez sur le bouton **MENU** pour afficher le menu. Appuyez sur le bouton **▲** ou **▼** pour sélectionner "Configuration", puis sur la touche **ENTER** .
2. Appuyez sur le bouton **ENTER** pour sélectionner "Horloge".
3. Appuyez sur le bouton **▲** ou **▼** pour sélectionner "Veille", puis sur la touche **ENTER** .
4. Appuyez plusieurs fois sur le bouton **▲** ou **▼** jusqu'à ce que l'heure désirée apparaisse. (Arrêt, 30, 60, 90, 120, 150, 180). Appuyez sur le bouton **ENTER** .

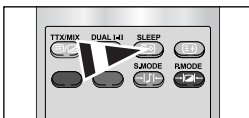

Appuyez à plusieurs reprises sur le bouton **SLEEP** de la télécommande, jusqu'à ce que l'intervalle désiré s'affiche.

- Le téléviseur passe automatiquement en mode veille lorsque la minuterie atteint 0.
5. Appuyez sur le bouton **EXIT** pour quitter le menu.

Marche et arrêt automatique du téléviseur

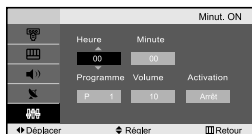

Vous pouvez activer ou désactiver la minuterie afin que :

- ◆ **Le téléviseur s'allume automatiquement et se positionne sur la chaîne de votre choix au moment que vous avez choisi.**
- ◆ **Le téléviseur s'éteint automatiquement au moment que vous avez choisi.**



1. Appuyez sur le bouton **MENU** pour afficher le menu. Appuyez sur le bouton **▲** ou **▼** pour sélectionner "Configuration", puis sur la touche **ENTER**.
2. Appuyez sur le bouton **ENTER** pour sélectionner "Horloge".
3. Appuyez sur le bouton **▲** ou **▼** pour sélectionner "Minut. ON", puis sur la touche **ENTER**.
4. Appuyez sur le bouton **▲** ou **▼** pour régler "Heure", puis appuyez sur le bouton **▶** pour passer à l'étape suivante. Effectuez les autres paramétrages à l'aide de la même méthode que celle ci-dessus. Lorsque vous avez terminé, appuyez sur le bouton **ENTER**.
5. Appuyez sur le bouton **▲** ou **▼** pour sélectionner "Minut. OFF", puis sur la touche **ENTER**.
6. Appuyez sur le bouton **▲** ou **▼** pour régler "Heure", puis appuyez sur le bouton **▶** pour passer à l'étape suivante. Effectuez les autres paramétrages à l'aide de la même méthode que celle ci-dessus. Lorsque vous avez terminé, appuyez sur le bouton **ENTER**.
7. Appuyez sur le bouton **EXIT** pour quitter le menu.
 - La première étape consiste à régler l'horloge du téléviseur. (reportez-vous à "Réglage et affichage de l'heure" à la page 13).
 - Vous pouvez également régler les heures et les minutes en appuyant sur les touches numériques de la télécommande.
 - Le paramètre "Activation" doit être réglé sur "Marche" pour que les minuteries fonctionnent.

REGLAGE DES AUTRES OPTIONS

Choix de la langue





Lorsque vous utilisez le téléviseur pour la première fois, vous devez sélectionner la langue utilisée pour afficher les menus et les indications.

1. Appuyez sur le bouton **MENU** pour afficher le menu affiché à l'écran. Appuyez sur le bouton **▲** ou **▼** pour sélectionner "Configuration", puis sur la touche **ENTER**.
2. Appuyez sur le bouton **▲** ou **▼** pour sélectionner "Langue", puis sur la touche **ENTER**.
3. Sélectionnez la langue voulue en appuyant de façon répétée sur la touche **▲** ou **▼**. Appuyez sur le bouton **ENTER**.
 - Vous pouvez choisir parmi 12 langues.
4. Appuyez sur le bouton **EXIT** pour quitter le menu.

Réglage du mode d'écran bleu





Si aucun signal n'est reçu ou si le signal est très faible, un écran bleu remplace automatiquement l'arrière-plan de l'image parasité. Pour continuer malgré tout à afficher l'image de mauvaise qualité, vous devez "Arrêt" l'option "Ecran Bleu".



1. Appuyez sur le bouton **MENU** pour afficher le menu. Appuyez sur le bouton **▲** ou **▼** pour sélectionner "Configuration", puis sur la touche **ENTER** .
2. Appuyez sur le bouton **▲** ou **▼** pour sélectionner "Ecran Bleu", puis sur la touche **ENTER** .
3. Appuyez sur le bouton **▲** ou **▼** pour sélectionner "Marche" ou "Arrêt". Appuyez sur le bouton **ENTER** .
4. Appuyez sur le bouton **EXIT** pour quitter le menu.

Sélection de la source



Vous pouvez sélectionner l'une des sources externes connectées aux prises d'entrée de votre téléviseur.

1. Appuyez sur le bouton **MENU** pour afficher le menu. Appuyez sur le bouton **ENTER**  pour sélectionner "Entrée".
2. Appuyez de nouveau sur le bouton **ENTER**  pour sélectionner "Liste Source".
3. Sélectionnez le périphérique requis en appuyant à plusieurs reprises sur le bouton **▲** ou **▼**. Appuyez sur le bouton **ENTER** .





 Appuyez sur le bouton **SOURCE** pour sélectionner la source d'entrée requise. Vous pouvez sélectionner le mode TV en appuyant sur la touche **TV** ou sur les touches **P**  /  de la télécommande. Vous ne pouvez pas le sélectionner avec la touche **SOURCE**.



Modification du nom d'une source d'entrée



Donnez un nom aux appareils connectés aux prises d'entrée, de manière à faciliter la sélection des sources d'entrée.

1. Appuyez sur le bouton **MENU** pour afficher le menu. Appuyez sur le bouton **ENTER**  pour sélectionner "Entrée".
2. Appuyez sur le bouton **▲** ou **▼** pour sélectionner "Modif. Nom", puis sur la touche **ENTER** .
3. Appuyez sur le bouton **▲** ou **▼** pour sélectionner la source d'entrée que vous souhaitez éditer. Appuyez sur le bouton **ENTER** .
4. Appuyez sur le bouton **▲** ou **▼** pour sélectionner l'appareil désiré. Appuyez sur le bouton **ENTER** .
5. Appuyez sur le bouton **EXIT** pour quitter le menu.

UTILISATION DE LA FONCTION TELETEXTE

Décodeur télétexte

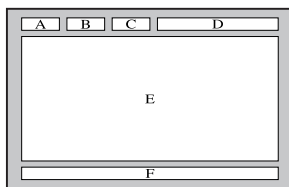

La plupart des chaînes du téléviseur possèdent des pages "télétexte" fournissant des informations telles que :

- ◆ Les horaires des programmes télévisés.
- ◆ Bulletins d'informations et prévisions météo.
- ◆ Des résultats sportifs.
- ◆ Des sous-titres pour les malentendants.

Les pages télétextes sont organisées en six catégories :

Part	Table des matières
A	Numéro de la page sélectionnée.
B	Identité de la chaîne émettrice.
C	Numéro de page actuelle ou état de recherche.
D	Date et heure.
E	Texte.
F	Informations sur l'état.

Affichage des informations Télétexte



Vous pouvez afficher des informations télétexte à tout moment, mais la réception du signal doit être bonne. Dans le cas contraire :

- ◆ Des informations peuvent manquer.
- ◆ Des pages peuvent ne pas être affichées.

Pour activer le mode télétexte et afficher les informations télétexte :

1. A l'aide du bouton **P** () ou **P** () sélectionnez la chaîne fournissant le service télétexte.
2. Appuyez sur le bouton **TTX/MIX** () pour activer le mode Télétexte.
 - La page de sommaire s'affiche. Vous pouvez l'afficher de nouveau à tout moment en appuyant sur le bouton **MENU** ().
3. Appuyez de nouveau sur la touche **TTX/MIX** ().
 - La diffusion en cours s'affiche à l'écran en même temps que la page télétexte.
4. Appuyez de nouveau sur le bouton **TV** () pour sortir de l'affichage TTX.
 - Si des caractères bizarres apparaissent lors de l'affichage d'un texte, vérifiez que la langue du texte est identique à celle définie dans le mode menu "Configuration".
En cas de différence, sélectionnez la même langue que celle du menu "Configuration".

Sélection d'une page télétexte spécifique



Appuyez sur les touches numériques de la télécommande pour entrer directement le numéro de page :

- Entrez le numéro de page à trois chiffres figurant dans la table des matières en appuyant sur les boutons numériques correspondants.
- Si la page sélectionnée est liée à plusieurs pages secondaires, celles-ci sont affichées par séquence. Pour figer l'affichage sur une page donnée, appuyez sur le bouton **-/-** (). Appuyez de nouveau sur le bouton **-/-** () pour reprendre.
- Utilisation des diverses options d'affichage :

Pour afficher...	Appuyez sur...
A la fois les informations télétexte et le programme normal	TTX/MIX ()
Le texte caché (réponses de jeux par exemple)	INFO ()
L'écran normal	INFO ()
Une page secondaire, en entrant son En saisissant les 4 chiffres sur le clavier numérique, exemple : 0002	DUAL I-II ()
La page suivante	P ()
La page précédente	P ()
Les lettres de taille double dans la :	()
• Moitié supérieure de l'écran	• Une fois
• Moitié inférieure de l'écran	• Deux fois
Écran normal	• Trois fois

Utilisation du système Fastext pour sélectionner une page télétexte



Les différents sujets inclus dans les pages du Télétexte disposent d'un code de couleur et peuvent être sélectionnés à l'aide des boutons colorés de la télécommande.

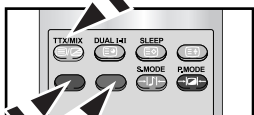

- Affichez les informations du Télétexte en appuyant sur le bouton **TTX/MIX** ().
- Appuyez sur le bouton coloré correspondant au sujet que vous voulez sélectionner ; (les sujets disponibles sont listés sur la ligne d'informations d'état).
- Appuyez sur le bouton rouge pour afficher la page précédente. Appuyez sur le bouton vert pour afficher la page suivante.
- Appuyez de nouveau sur le bouton **TV** () pour quitter l'affichage de texte.

Mémorisation de pages télétexte



Vous pouvez mémoriser jusqu'à quatre pages télétexte pour les visualiser ultérieurement à votre convenance.

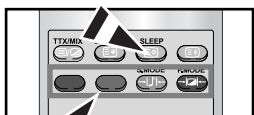

- Sélectionnez le mode LISTE à l'aide du bouton **SOURCE** ().
➤ Le bouton **SOURCE** () sert à basculer entre les modes LISTE et FLOF.
- Appuyez sur le bouton coloré correspondant à la page qui sera remplacée.
- Entrez le nouveau numéro de page à l'aide des boutons numériques.
- Répétez les étapes 2 et 3 pour chaque page à enregistrer en utilisant chaque fois un bouton de couleur différente.
- Appuyez sur le bouton **SLEEP** () jusqu'à ce que les blocs correspondants clignent.

REGLAGE DU PC

Paramétrage du logiciel PC (Basé sur Windows XP)

Les paramètres d'affichage de Windows pour un ordinateur courant sont affichés ci-dessous. Les écrans sur votre PC seront probablement différents, selon votre version de Windows et votre carte vidéo. Même si vos écrans sont différents, des informations de configuration de base identiques seront applicables dans pratiquement tous les cas. (Si ce n'est pas le cas, contactez le fabricant de votre ordinateur ou un revendeur Samsung.)

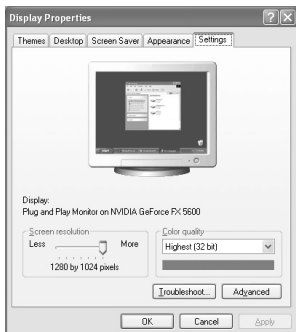

1. Cliquez sur "Panneau de configuration" dans le menu Démarrer de Windows.
2. Lorsque vous êtes sur l'écran du panneau de configuration, cliquez sur "Apparences et Thèmes" et une boîte de dialogue Propriétés de l'affichage apparaît.
3. Lorsque vous êtes sur l'écran du panneau de configuration cliquez sur "Affichage" et une boîte de dialogue Propriétés de l'affichage apparaît.
4. Allez sur l'onglet "Panneau de configuration" dans la boîte de dialogue. Propriétés de l'affichage. Réglage correct de la taille (résolution) :

Optimale

LW15M2: 1024 X 768
LW17M2: 1280 X 1024
LW20M2: 800 X 600

Si votre boîte de dialogue des paramètres d'affichage comporte une option de fréquence verticale, la valeur correcte est "60" ou "60 Hz". Sinon cliquez sur "OK" et quittez la boîte de dialogue.

Modes d'affichage

La position et la taille de l'écran varient en fonction du type et de la résolution du moniteur du PC. Les résolutions du tableau sont recommandées (toutes les résolutions comprises dans les limites sont prises en charge).

Mode	Résolution	Fréquence horizontale (kHz)	Fréquence verticale (Hz)	Fréquence d'horloge (MHz)	Polarité (H/V)
VGA LW15M2/ LW17M2/ LW20M2	720X400 640X480	31,469 31,469	70,087 59,940	28,322 25,175	- / + - / -
VGA LW15M2/ LW17M2/ LW20M2	640X480	37,500	75,000	31,500	- / -
SVGA LW15M2/ LW17M2/ LW20M2	800X600 800X600	46,875 37,879	75,000 60,317	49,500 40,000	+ / + + / +
XGA LW15M2/ LW17M2	1024X768 1024X768	48,363 60,023	60,004 75,029	65,000 78,750	- / - + / +
SXGA LW17M2	1280X1024 1280X1024	63,981 79,976	60,020 75,025	108,000 135,000	+,- / -,+ + / +

- Le mode entrelacé n'est pas pris en charge.
- Il est possible que le téléviseur fonctionne anormalement si un format vidéo non standard est sélectionné.

Sélection du PC



Réglage de base et réglage fin de l'image (Verrouillage Image) :

Le but du réglage de la qualité de l'image est d'éliminer ou de réduire le bruit parasite de l'image (défauts). Si le bruit parasite n'est pas éliminé en effectuant uniquement une syntonisation fine, réglez la fréquence du mieux que vous pouvez (approximative) puis effectuez à nouveau une syntonisation plus fine. Une fois le bruit parasite réduit, réajustez l'image pour l'aligner au centre de l'écran.

1. Présélection : Appuyez sur le bouton **SOURCE** pour sélectionner le mode PC.
2. Appuyez sur le bouton **MENU** pour afficher le menu. Appuyez sur le bouton **▲** ou **▼** pour sélectionner "Configuration", puis sur la touche **ENTER**.
3. Appuyez sur le bouton **▲** ou **▼** pour sélectionner "PC", puis sur la touche **ENTER**.
4. Appuyez sur le bouton **ENTER** pour sélectionner "Verrouillage Image".
5. Appuyez sur le bouton **▲** ou **▼** pour sélectionner "Regl. Base" ou "Regl. Prec.", puis sur la touche **ENTER**.
6. Appuyez sur le bouton **◀** ou **▶** pour régler la qualité de l'écran. Appuyez sur le bouton **ENTER**.
7. Appuyez sur le bouton **EXIT** pour quitter le menu.



Changement de la position de l'image (Position) :

Réglez la position de l'écran du PC si elle n'est pas adaptée à l'écran du téléviseur.

1. Suivez les instructions 1 à 3 de "Réglage de base et réglage fin de l'image (Verrouillage Image)".
2. Appuyez sur le bouton **▲** ou **▼** pour sélectionner "Position", puis sur la touche **ENTER**.
3. Appuyez sur le bouton **▲** ou **▼** pour régler la position horizontale. Appuyez sur le bouton **◀** ou **▶** pour régler la position verticale. Appuyez sur le bouton **ENTER**.
4. Appuyez sur le bouton **EXIT** pour quitter le menu.

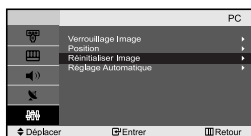

Initialisation des réglages d'image (Réinitialiser Image) :

Vous pouvez ramener tous les réglages d'image à leur valeur par défaut.

1. Suivez les instructions 1 à 3 de "Réglage de base et réglage fin de l'image (Verrouillage Image)".
2. Appuyez sur le bouton **▲** ou **▼** pour sélectionner "Réinitialiser Image", puis sur la touche **ENTER**.
3. Appuyez sur le bouton **EXIT** pour quitter le menu.

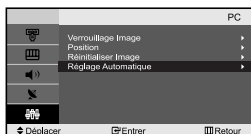



Réglage automatique de l'écran PC (Réglage Automatique) :

Le réglage automatique permet l'autoréglage de l'écran du PC par rapport au signal vidéo PC entrant. Les valeurs Regl. Prec, Regl. Base et Position sont réglées automatiquement.

1. Suivez les instructions 1 à 3 de "Réglage de base et réglage fin de l'image (Verrouillage Image)".
2. Appuyez sur le bouton **▲** ou **▼** pour sélectionner "Réglage Automatique", puis sur la touche **ENTER**.
3. Appuyez sur le bouton **EXIT** pour quitter le menu.

RECOMMANDATIONS D'UTILISATION

Résolution des problèmes avant de contacter le personnel qualifié pour le dépannage

Aucune image ou aucun son	<ul style="list-style-type: none"> • Vérifiez que la prise est bien branchée à une prise murale. • Vérifiez que vous avez bien appuyé sur le bouton POWER  en bas à droite de la télévision. • Vérifiez les paramètres de contraste et de luminosité. • Vérifiez le volume.
Image normale mais aucun son	<ul style="list-style-type: none"> • Vérifiez le volume. • Vérifiez si le bouton MUTE  de la télécommande a été touché.
Aucune image ou une image en noir et blanc	<ul style="list-style-type: none"> • Réglez les paramètres de couleur. • Vérifiez que le système d'émission sélectionné est correct.
Interférence du son et de l'image	<ul style="list-style-type: none"> • Essayez d'identifier l'appareil électrique qui perturbe le téléviseur et éloignez-le. • Branchez le téléviseur sur une autre prise.
Image neigeuse ou floue, son déformé	<ul style="list-style-type: none"> • Vérifiez l'orientation, l'emplacement et les connexions de votre antenne. Cette interférence est souvent due à l'utilisation d'une antenne intérieure.
Dysfonctionnements de la télécommande	<ul style="list-style-type: none"> • Remplacez les piles de la télécommande. • Nettoyez la partie supérieure de la télécommande (zone d'émission des signaux). • Vérifiez les connecteurs des piles.
Le message "Vérif. câble signal" s'affiche.	<ul style="list-style-type: none"> • Assurez-vous que le câble de signal est bien branché au PC ou aux sources vidéo. • Assurez-vous que les sources vidéo ou le PC sont allumés.
En mode PC, le message "Mode non pris en charge" s'affiche.	<ul style="list-style-type: none"> • Vérifiez la résolution maximale et la fréquence de l'adaptateur vidéo. • Comparez ces valeurs aux données des modes d'affichage.

Le panneau LCD TFT est doté de sous-pixels (LW15M2 - 2.359.296, LW17M2 - 3.932.160, LW20M2 - 1.440.000) exigeant le déploiement d'une technologie sophistiquée. Il se peut cependant que quelques pixels clairs ou foncés apparaissent sur l'écran. Ces pixels n'auront aucune incidence sur les performances du produit.

Spécifications techniques et environnementales

Modèle	LW15M2	LW17M2	LW20M2
Ecran			
Size	Diagonale de 15 pouces (4:3)	17" Diagonal (4:3)	20" Diagonal (4:3)
Taille	304,1 (H) x 228,1 (V) mm	337,9 (H) x 270,3 (V) mm	408,0 (H) x 306,0 (V) mm
Pas des pixels	0,297 (H) x 0,297 (V) mm	0,264 (H) x 0,264 (V) mm	0,51 (H) x 0,51 (V) mm
Fréquence			
Horizontale / Verticale	30 ~ 69 kHz / 50 ~ 75 Hz	30 ~ 80 kHz / 50 ~ 75 Hz	28 ~ 47 kHz / 50 ~ 75 Hz
PC Résolution (Optimale)	1024 x 768 @ 60 Hz	1280 x 1024 @ 60 Hz	800 x 600 @ 60 Hz
Alimentation (Entrée)	AC 100 ~ 240 V, 60/50 Hz ± 3 Hz	AC 100 ~ 240 V, 60/50 Hz ± 3 Hz	AC 100 ~ 240 V, 60/50 Hz ± 3 Hz
Consommation			
Normal / Economie d'énergie	40 W / < 3 W	45 W / < 3 W	55 W / < 3 W
Dimension (L x P x H)			
TV	360,2 x 64,2 x 338,6 mm	416,7 x 71,8 x 392,9 mm	479,0 x 74,7 x 436,4 mm
Avec support	360,2 x 192,9 x 396,5 mm	416,7 x 192,9 x 423,8 mm	479,0 x 226,0 x 463,0 mm
Poids			
Avec support	3,6 kg (7,94 lbs)	4,95 kg (10,91 lbs)	7,45 kg (16,42 lbs)
EnvConsidérations environnementales			
Température de fonctionnement	10 °C ~ 40 °C (50 °F ~ 104 °F)	10 °C ~ 40 °C (50 °F ~ 104 °F)	10 °C ~ 40 °C (50 °F ~ 104 °F)
Humidité au cours du fonctionnement	10 % ~ 80 %, sans condensation	10 % ~ 80 %, sans condensation	10 % ~ 80 %, sans condensation
Température de stockage	-20 °C ~ 45 °C (-4 °F ~ 113 °F)	-20 °C ~ 45 °C (-4 °F ~ 113 °F)	-20 °C ~ 45 °C (-4 °F ~ 113 °F)
Humidité de stockage	5 % ~ 95 %, sans condensation	5 % ~ 95 %, sans condensation	5 % ~ 95 %, sans condensation

Inhalt

ANSCHLIESSEN UND VORBEREITEN DES FERNSEHGERÄTS

- Lieferumfang 2
- Standfuß einstellen 2
- Neigungswinkel des Fernsehgeräts einstellen 2
- Wandhalterung anbringen 3
- VESA-Befestigungssystem anbringen..... 3
- Bedienfeld 3
- Anschlussfeld..... 4
- Fernbedienung..... 5
- Batterien in die Fernbedienung montieren 6
- Ein-und Ausschalten 6
- Schalten des Fernsehgeräts in den Standby-Modus 6
- Plug & Play 6

EINSTELLEN DER KANÄLE

- Kanäle automatisch speichern 7
- Kanäle manuell speichern 8
- Kanäle bearbeiten 9
- Gespeicherte Kanäle sortieren 9
- Kanalnamen zuweisen.....10
- Senderfeinabstimmung durchführen10

EINSTELLEN DES BILDES

- Bildstandard ändern..... 11
- Benutzereinstellung Bild anpassen 11
- Farbwert ändern 12

EINSTELLEN DES TONS

- Tonwiedergabestandard ändern12
- Lautstärke automatisch einstellen 12

EINSTELLEN DER ZEIT

- Uhrzeit einstellen und anzeigen 13
- Stellen der Einschlafschaltuhr 13
- Fernseher automatisch ein- und ausschalten 14

VORNEHMEN SONSTIGER EINSTELLUNGEN

- Sprache der Bedienung wählen14
- Anzeigen eines blauen Bildschirms..... 15
- Signalquelle auswählen15
- Signalquellennamen bearbeiten 15

VERWENDEN DER VIDEOTEXT-FUNKTION

- Videotextdecoder 16
- Anzeigen von Videotextinformationen 16
- Auswählen einer bestimmten Videotextseite 17
- Auswählen einer Videotextseite mit Fasttext 17
- Videotext-Seiten speichern 17

KONFIGURIEREN DES PCS

- Installation der PC-Software (Unter Windows XP) 18
- Anzeigemodi 18
- PC auswählen 19

EMPFEHLUNGEN FÜR DEN BETRIEB

- Fehlerbehebung: Vor der Kontaktaufnahme mit dem Kundendienst.....20
- Technische Daten und Umgebungsbedingungen.....20



Symbole

Tastendruck



Wichtig



Hinweis







Zielwahltaste

ANSCHLIESSEN UND VORBEREITEN DES FERNSEHGERÄTS

Lieferumfang

Überprüfen Sie die Verpackung Ihres LCD-Fernsehgeräts auf Vollständigkeit. Sollten Teile fehlen, wenden Sie sich bitte an Ihren Händler.

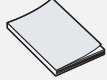
				
Fernbedienung und 2 Batterien (Typ AAA)	Netzkabel	Wandhalterung		Bedienungsanleitung
• Garantiekarte	• Servicenetzliste	• Sicherheitshinweise		• Registrierungskarte

Standfuß einstellen

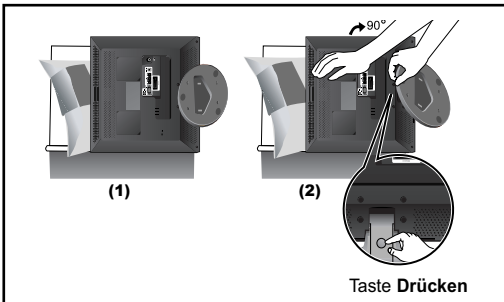

1. Legen Sie die Vorderseite des Fernsehgeräts auf ein weiches Tuch oder eine Unterlage auf einem Tisch, wie in Abbildung 1 dargestellt. - Richten Sie die Unterseite des Fernsehgeräts an der Tischkante aus.
 2. Drücken Sie mittig auf die Rückseite des Fernsehgeräts. Stellen Sie den Fuß wie in Abbildung 2 dargestellt ein, und drücken Sie dabei die Taste Drücken an der Rückseite des Fußes.
 3. Positionieren Sie das Fernsehgerät sicher auf dem Tisch.
- ☛ Drücken Sie beim Einstellen des Fußes die Taste Drücken an der Rückseite des Fußes.

Neigungswinkel des Fernsehgeräts einstellen

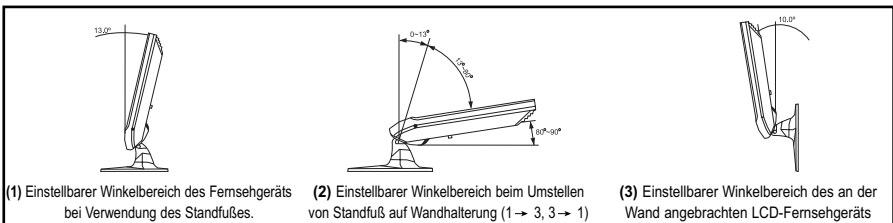

- (1) Einstellbarer Winkelbereich des Fernsehgeräts bei Verwendung des Standfußes.
- (2) Einstellbarer Winkelbereich beim Umstellen von Standfuß auf Wandhalterung (1 → 3, 3 → 1)
- (3) Einstellbarer Winkelbereich des an der Wand angebrachten LCD-Fernsehgeräts

☛ Drücken Sie beim Einstellen des Fußes die Taste Drücken an der Rückseite des Fußes.

1. In Abbildung 1 wird der Einstellungswinkel (0 °-13 ° Grad) bei Verwendung des LCD-Monitors mit dem Fuß. Bei zu starker Neigung kann das LCD-Fernsehgerät kippen, was zu Schäden am Gerät führen kann.
 2. Abbildung 2 zeigt den einstellbaren Winkelbereich (13 °-80 ° Grad) beim Umstellen des Standfußes des LCD-Fernsehgeräts zur Wandhalterung.
 3. Abbildung 3 zeigt den einstellbaren Winkelbereich (0 °-10 ° Grad) bei Wandmontage des LCD-Fernsehgeräts.
- Beim Ändern des Winkels von Position 1 zu Position 2 bzw. Position 3 zu Position 2 ist ein Klickgeräusch zu vernehmen.

Wandhalterung anbringen

Mit der separat erhältlichen Wandhalterung können Sie das Fernsehgerät an einer Wand befestigen. Detaillierte Informationen zum Montieren der Wandhalterung finden Sie in den Anweisungen, die im Lieferumfang der Wandhalterung enthalten sind. Lassen Sie sich beim Anbringen der Wandmontagehalterung von einem Techniker helfen. Samsung Electronics haftet nicht für Schäden an Gerät oder Personen, wenn die Montage vom Kunden selbst durchgeführt wird.

VESA-Befestigungssystem anbringen

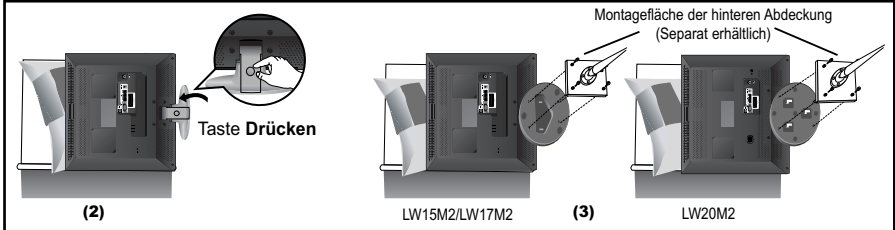

➤ Drücken Sie beim Einstellen des Fußes die Taste Drücken an der Rückseite des Fußes.

1. Legen Sie das Fernsehgerät mit dem Bildschirm nach unten auf ein weiches Tuch auf einem Tisch.
2. Drücken Sie beim Einstellen des Fußes die Taste Drücken an der Rückseite des Fußes.
3. Richten Sie die Halterungsplatte des Befestigungssystems (nicht mitgeliefert) an den Bohrungen an der Unterseite des Fußes aus und montieren Sie das Befestigungssystem (nicht mitgeliefert) mit den vier diesem beiliegenden Schrauben.

Bedienfeld

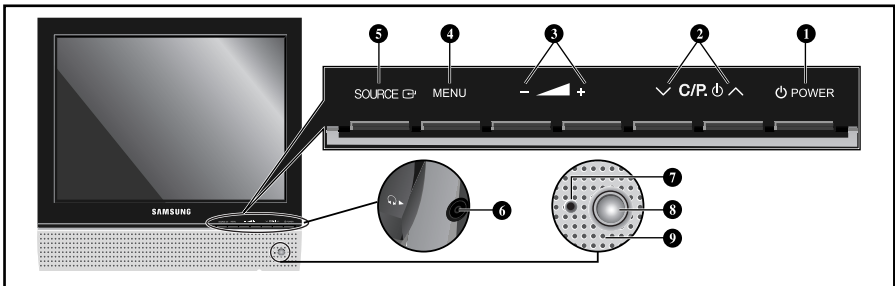

➤ Die Produktfarbe und -form kann je nach Modell unterschiedlich sein.

1 POWER

Drücken Sie diese Taste, um das TV-Gerät ein- und auszuschalten.

2 C/P (mit Pfeil nach unten) (mit Pfeil nach oben)

Kanäle wechseln. Im Bildschirmmenü können Sie die Tasten C/P (mit Pfeil nach unten) (mit Pfeil nach oben) wie die Tasten (mit Pfeil nach unten) und (mit Pfeil nach oben) auf der Fernbedienung verwenden. (Ohne Fernbedienung kann der Fernseher über die Kanalwahltasten eingeschaltet werden.)

3 - (mit Pfeil nach links) + (mit Pfeil nach rechts)

Drücken Sie diese Tasten, um die Lautstärke zu erhöhen oder zu verringern. Im Bildschirmmenü können Sie die Tasten - (mit Pfeil nach links) + (mit Pfeil nach rechts) wie die Tasten (mit Pfeil nach links) und (mit Pfeil nach rechts) auf der Fernbedienung verwenden.

4 MENU

Drücken Sie diese Taste, um ein Bildschirmmenü zu den Funktionen des TVGeräts einzublenden.

5 SOURCE (mit Rechteck-Symbol)

Schaltet zwischen allen verfügbaren Signalquellen um (TV - Ext. - AV - S-Video - PC).

Im Bildschirmmenü können Sie diese Taste wie die Taste ENTER (mit Rechteck-Symbol) auf der Fernbedienung verwenden.

6 (mit Kopfhörersymbol) (KOPFHÖRERBUCHSE)

An dieser Buchse können Sie externe Kopfhörer anschließen, um das Hörerlebnis allein zu genießen.

7 Stromversorgungsanzeige

Blinkt und schaltet sich aus bei eingeschalteter Stromversorgung; leuchtet auf im Standbymodus.

8 Fernbedienungssensor

Zielen Sie mit der Fernbedienung auf diesen Sensor am Fernsehgerät.

9 Lautsprecher

Anschlussfeld

➤ Die Produktfarbe und -form kann je nach Modell unterschiedlich sein.

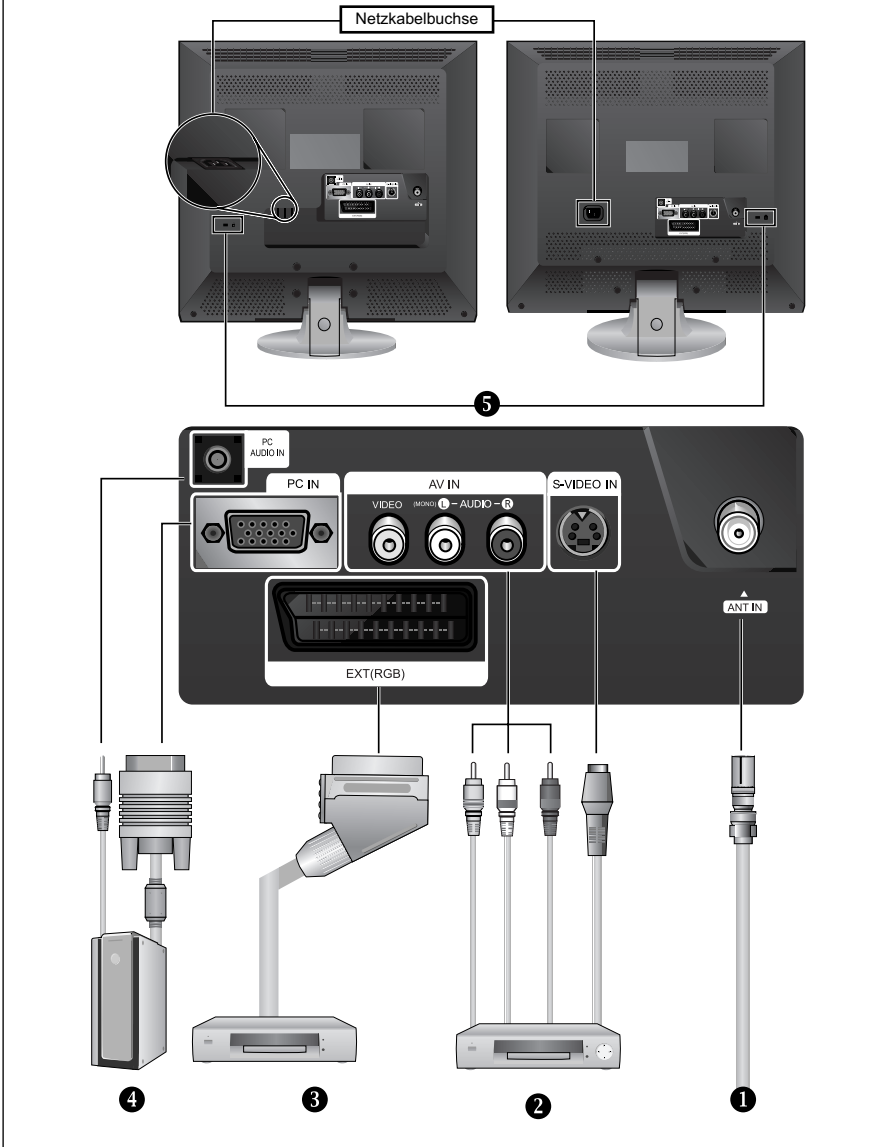

- Wenn Sie ein externes Gerät an das Fernsehgerät anschließen möchten, muss das Gerät unbedingt ausgeschaltet sein.
- Achten Sie beim Anschließen von Kabeln an die Ausgänge des Geräts darauf, dass die Kabel den entsprechenden farbcodierten Anschlüssen zugeordnet werden.

1 An der Antenne oder am Kabelfernsehnetz anschließen

Damit die Fernsehkanäle korrekt empfangen werden, muss der Monitor an eine der folgenden Signalquellen angeschlossen sein:

- Terrestrische Antenne / Kabelfernsehanschluss / Satellitenempfänger

2 Externe A/V-Geräte anschließen

- Schließen Sie ein Cinch- oder ein S-Video-Kabel (optional) an ein geeignetes externes A/V-Gerät an (z. B. einen Videorecorder, DVD-Player oder Camcorder).
- Verbinden Sie den Audioausgang "L – AUDIO – R" auf der Rückseite des Fernsehgeräts über Cinch-Audiokabel (optional) mit dem entsprechenden Audioausgang des A/V-Geräts.

3 Set-Top-Box, Videorecorder oder DVD-Gerät anschließen

- Schließen Sie das SCART-Kabel (optional) des Videorecorders oder DVD-Geräts an den SCART-Anschluss des Videorecorders oder DVD-Geräts an.
- Wenn Sie sowohl Set-Top-Box als auch Videorecorder (oder DVD-Gerät) anschließen möchten, verbinden Sie die Set-Top-Box mit dem Videorecorder (oder DVD-Gerät) und den Videorecorder (oder das DVD-Gerät) mit dem Fernsehgerät.

4 Computer anschließen

- Verbinden Sie die PC-Eingangsbuchse "PC IN" auf der Rückseite des Fernsehgeräts über ein D-Sub-Kabel (optional) mit der Grafikkarte des Computers.
- Verbinden Sie den Audioausgang der Soundkarte des Computers über das Stereoaudiokabel (optional) mit dem Eingang "PC AUDIO IN" auf der Rückseite des Fernsehgeräts.

5 Kensington-Schloss

- Das Kensington-Schloss (optional) dient zur Sicherung des Fernsehgeräts bei Verwendung an einem öffentlichen Ort.
- Wenn Sie ein Schloss verwenden möchten, wenden Sie sich an den Händler, bei dem Sie das Fernsehgerät erworben haben.
- Die Position des Kensington-Schlusses ist modellabhängig.

Fernbedienung

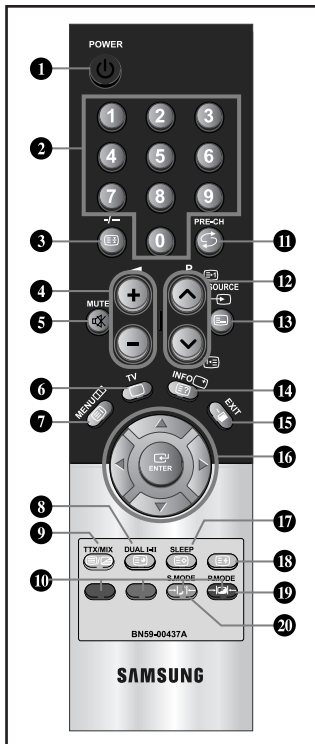

1 Standby-Taste des Fernsehgeräts

2 Zifferntasten für direkte Kanalwahl

3 Taste zum Auswählen von ein-/zweistelligen Programmplätzen

4 : Lautstärkerhöhung
 : Lautstärkerverminderung

5 Ton vorübergehend aussc halten

6 Modus TV direkt aufrufen

7 OSD-Menü anzeigen

8 Audioeffektauswahl

11 Voriger Sender

12 P : Nächster Sender

P : Voriger Sender

13 Wahl verfügbarer Quellen

14 Informationen zur aktuellen Sendung anzeigen

15 OSD-Menü ausblenden

16 Den Cursor im Menü

17 Sleep-Timer aktivieren/stellen

19 Bildeffekt wählen

20 Audiomodusauswahl

Videotext-Funktionen

3 Standbild

6 Videotextanzeige verlassen

7 Videotext-Index

8 Untergeordnete Seite

9 Videotext anzeigen / Videotext und Fernsehübertragung zugleich anzeigen

10 Fastext-Thema auswählen

12 P : Nächste Seite

P : Vorige Seite

13 Navigationsart wechseln (Liste oder FLOF)

14 Seite aufdecken

17 Seite speichern

18 Textgröße wählen

➤ Die Funktion der Fernbedienung kann durch helle Lichteinstrahlung beeinträchtigt werden.

➤ Weitere Informationen finden Sie in den folgenden Anweisungen.



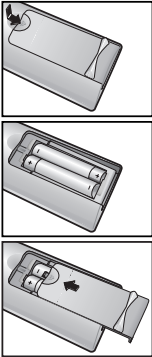





Batterien in die Fernbedienung montieren



1. Nehmen Sie die Batteriefachabdeckung ab.
 2. Legen Sie zwei AAA-Batterien ein.
 - Achten Sie darauf, dass die Pole der Batterien wie im Batteriefach angezeigt ausgerichtet sind.
 3. Schieben Sie die Abdeckung wieder auf die Fernbedienung.
 - Wenn die Fernbedienung für einen längeren Zeitraum nicht verwendet wird, nehmen Sie die Batterien heraus, und lagern Sie sie an einem kühlen, trockenen Ort. Die Fernbedienung funktioniert bis zu einer Entfernung von 7 m zum Fernseher. (Bei normaler Nutzung des Fernsehers halten die Batterien ungefähr ein Jahr.)
-
- **Sollte die Fernbedienung nicht funktionieren, überprüfen Sie Folgendes:**
1. Ist das Fernsehgerät eingeschaltet?
 2. Wurden der Plus- und Minuspol der Batterien vertauscht?
 3. Sind die Batterien leer?
 4. Liegt ein Stromausfall vor oder ist das Netzkabel des Fernsehgeräts nicht eingesteckt?
 5. Befindet sich eine Leuchtstoffröhre oder ein Neonschild in der Nähe?
- Batterien und Akkus gehören nicht in den Hausmüll. Als Verbraucher sind Sie verpflichtet, alte Batterien und Akkus zur umweltschonenden Entsorgung zurückzugeben. Sie können alte Batterien und Akkus bei den öffentlichen Sammelstellen in Ihrer Gemeinde oder überall dort abgeben, wo Batterien und Akkus der betreffenden Art verkauft werden.
-

Ein- und Ausschalten





Das Netzkabel ist auf der Rückseite des Geräts angeschlossen.

1. Schließen Sie das Netzkabel an eine geeignete Netzsteckdose an.
 - Unten rechts am Gerät leuchtet die Standby-Anzeige auf.
2. Drücken Sie die Taste **POWER**  unten rechts auf dem Bedienfeld.
 - Das Programm, das Sie zuletzt gesehen haben, wird automatisch angezeigt.
3. Drücken Sie auf der Fernbedienung die Zifferntasten (0 – 9) oder eine der Programmplatz-Wahltasten ( / ) , oder drücken Sie rechts unten auf dem Bedienfeld die Tasten  /  /  /  .
 - Wenn Sie das Gerät zum ersten Mal einschalten, können Sie die Sprache auswählen, in der die Menüs angezeigt werden.
4. Um das Gerät auszuschalten, drücken Sie erneut die Taste **POWER** .

Schalten des Fernsehgeräts in den Standby-Modus

Zur Verringerung des Stromverbrauchs kann das Gerät in den Standby-Modus geschaltet werden.





Der Standby-Modus ist nützlich, wenn Sie das Gerät vorübergehend ausschalten möchten (z. B. während einer Mahlzeit).





1. Drücken Sie auf der Fernbedienung die Taste **POWER**  .
 - Der Bildschirm wird ausgeschaltet und die Standby-Anzeige leuchtet unten rechts auf dem Bedienfeld.
2. Drücken Sie einfach erneut die Taste **POWER**  , eine Zifferntaste (**0–9**) oder die Kanalwechsellaste ( / ) um das Gerät wieder einzuschalten.
 - Lassen Sie das Gerät nicht für längere Zeit im Standby-Modus (z. B. wenn Sie verreist sind). Ziehen Sie sicherheitshalber den Netzstecker und trennen Sie das Antennenkabel.

Plug & Play



Wenn das Fernsehgerät zum ersten Mal eingeschaltet wird, werden automatisch einige Grundeinstellungen abgefragt. Die folgenden Einstellungen können vorgenommen werden.

1. Drücken Sie auf der Fernbedienung die Taste **POWER**  . Die Meldung "Start Plug & Play" wird angezeigt und "OK" ist ausgewählt.
2. Wählen Sie die entsprechende Sprache aus, indem Sie die Taste  oder  drücken. Bestätigen Sie Ihre Auswahl mit der Taste **ENTER** .
3. Die Meldung "Antenneneingang prüfen" wird eingeblendet. Das Kästchen "OK" ist ausgewählt. Drücken Sie die Taste **ENTER**  .
 - Überprüfen Sie, ob das Antennenkabel richtig angeschlossen ist.



4. Wählen Sie die entsprechende Land aus, indem Sie die Taste **▲** oder **▼** drücken. Bestätigen Sie Ihre Auswahl mit der Taste **ENTER** .
5. Das Menü "Autom. speichern" wird mit der aktivierten Option "Start" angezeigt. Drücken Sie die Taste **ENTER** .
 - Die Kanalsuche wird automatisch gestartet und beendet.
 - Wenn Sie alle verfügbaren Sender gespeichert haben, wird das Menü "Uhr stellen" angezeigt.
 - Zum Unterbrechen des Speichervorgangs zu einem beliebigen Zeitpunkt drücken Sie die Taste **ENTER** .
6. Drücken Sie die Taste **ENTER** .

Wählen Sie die "Stunde" und "Minute" aus, indem Sie die Taste **◀** oder **▶** drücken. Stellen Sie die "Stunde" und "Minute" ein, indem Sie die Taste **▲** oder **▼** drücken.

 - Sie können die Stunden und Minuten auch einstellen, indem Sie die Zifferntasten auf der Fernbedienung drücken.
7. Bestätigen Sie die vorgenommenen Einstellungen mit der Taste **ENTER** .

- ♦ **Sprache:** Wählen Sie mit dieser Option die gewünschte Sprache aus.
- ♦ **Land:** Wählen Sie mit dieser Option das gewünschte Land aus.
- ♦ **Autom. speichern:** Wählen Sie diese Option aus, um Sender im Empfangsbereich des Geräts automatisch zu suchen und zu speichern.
- ♦ **Uhr stellen:** Wählen Sie diese Option aus, um die Uhr des Fernsehgeräts auf die aktuelle Uhrzeit einzustellen.

So setzen Sie diese Funktion zurück:

1. Drücken Sie die Taste **MENU**, um das Menü anzuzeigen. Drücken Sie die Taste **▲** oder **▼**, um "Einstellungen" auszuwählen, und drücken Sie dann die Taste **ENTER** .
2. Drücken Sie die Taste **▲** oder **▼**, um "Plug & Play" auszuwählen, und drücken Sie dann die Taste **ENTER** .
3. Dadurch werden die Einstellungen geändert oder zurückgesetzt.







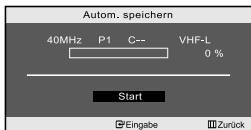

EINSTELLEN DER KANÄLE

Kanäle automatisch speichern



Sie können den verfügbaren Frequenzbereich nach Kanälen absuchen (die Verfügbarkeit ist von Land zu Land verschieden). Automatisch zugewiesene Programmnummern entsprechen unter Umständen nicht den gewünschten Programmnummern. Sie können jedoch die Programmnummern manuell sortieren und nicht gewünschte Kanäle löschen.



1. Drücken Sie die Taste **MENU**, um das Menü anzuzeigen. Drücken Sie die Taste **▲** oder **▼**, um "Kanal" auszuwählen, und drücken Sie dann die Taste **ENTER** .
2. Drücken Sie die Taste **ENTER** , um "Land" auszuwählen.
3. Wählen Sie die entsprechende Land aus, indem Sie die Taste **▲** oder **▼** drücken. Bestätigen Sie Ihre Auswahl mit der Taste **ENTER** .
4. Drücken Sie die Taste **▲** oder **▼**, um "Autom. speichern" auszuwählen, und drücken Sie dann die Taste **ENTER** .
5. Drücken Sie die Taste **ENTER** .
 - Das Fernsehgerät beginnt mit dem Speichern aller verfügbaren Sender.
 - Sie können die Taste **ENTER**  jederzeit drücken, um den Speichervorgang zu unterbrechen und zum Menü "Kanal" zurückzukehren.
6. Wenn Sie alle verfügbaren Sender gespeichert haben, wird das Menü "Sortieren" angezeigt.

Kanäle manuell speichern



Sie können bis zu 100 Kanäle, einschließlich Kabelkanälen, speichern. Bei der manuellen Kanalspeicherung haben Sie folgende Optionen:

- ◆ **Gefundene Kanäle speichern oder nicht.**
- ◆ **Die Programmnummer des jeweiligen gespeicherten Kanals bestimmen.**



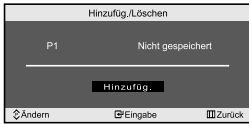

1. Drücken Sie die Taste **MENU**, um das Menü anzuzeigen. Drücken Sie die Taste **▲** oder **▼**, um "Kanal" auszuwählen, und drücken Sie dann die Taste **ENTER**.
2. Drücken Sie die Taste **▲** oder **▼**, um "Man. speichern" auszuwählen, und drücken Sie dann die Taste **ENTER**.
3. Drücken Sie die Taste **ENTER**, um "Programm" auszuwählen.
4. Um einem Sender eine Programmnummer zuzuweisen, suchen Sie mit der Taste **▲** oder **▼** die richtige Nummer, und drücken Sie dann die Taste **ENTER**.
5. Drücken Sie die Taste **▲** oder **▼**, um "Fernsehnorm" auszuwählen, und drücken Sie dann die Taste **ENTER**.
6. Wählen Sie den erforderlichen Farbstandard aus, indem Sie wiederholt die Taste **▲** oder **▼** drücken und dann die Taste **ENTER** drücken.
7. Drücken Sie die Taste **▲** oder **▼**, um "Tonsystem" auszuwählen, und drücken Sie dann die Taste **ENTER**.
8. Wählen Sie den erforderlichen Audiostandard aus, indem Sie wiederholt die Taste **▲** oder **▼** drücken und dann die Taste **ENTER** drücken.
 - Falls kein oder nur schlechter Ton zu hören sein sollte, wählen Sie ein anderes Tonsystem aus.
9. Wenn Ihnen Nummer des zu speichernden Kanals bekannt ist, drücken Sie die Taste **▲** oder **▼**, um "Kanal" auszuwählen. Drücken Sie die Taste **ENTER**. Wählen Sie mit der Taste **▲** oder **▼** die Option **C** (Antennenkanal) oder **S** (Kabelkanal) aus. Drücken Sie die Taste **▶**, um den Kanal auszuwählen. Wählen Sie mit den Tasten **▲** oder **▼** die gewünschte Nummer, und drücken Sie dann die Taste **ENTER**.
 - Kanalmodus: P (Programm-Modus),
C (Antennenkanalmodus),
S (Kabelkanal-Modus)
10. Wenn Sie den Programmplatz des gewünschten Senders nicht kennen, wählen Sie mit den Tasten **▲** oder **▼** die Option "Suchlauf" aus. Drücken Sie die Taste **ENTER**. Zum Starten des Suchlaufs drücken Sie die Taste **▲** oder **▼** und anschließend die Taste **ENTER**.
11. Drücken Sie die Taste **▲** oder **▼**, um "Speichern" auszuwählen, und drücken Sie dann die Taste **ENTER**. Drücken Sie die Taste **▲** oder **▼**, um "OK" auszuwählen, und drücken Sie dann die Taste **ENTER**.
12. Wiederholen Sie die Schritte 3 bis 11 für jeden weiteren Sender, den Sie speichern möchten.

- ◆ **Programm:** Wählen Sie mit dieser Option einen Programmplatz für den Sender aus.
- ◆ **Fernsehnorm:** Stellen Sie mit dieser Option die Fernsehnorm ein.
- ◆ **Tonsystem:** Stellen Sie mit dieser Option das Tonsystem ein.
- ◆ **Kanal:** Wählen Sie mit dieser Option einen Sender aus.
- ◆ **Suchlauf:** Wählen Sie diese Option aus, um die Sendefrequenz des Senders zu ermitteln.
- ◆ **Speichern:** Wählen Sie diese Option aus, um die Einstellungen zu speichern.

Kanäle bearbeiten



Sie haben die Möglichkeit, bei der Kanalsuche gefundene Kanäle zu überspringen. Wenn Sie dann die gespeicherten Kanäle durchlaufen, werden die entsprechenden Kanäle nicht angezeigt. Alle Kanäle, die nicht ausdrücklich übersprungen werden sollen, werden angezeigt.





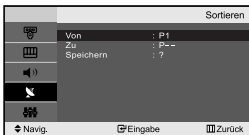



1. Verwenden Sie die Nummerntasten, um den hinzuzufügenden oder zu löschenden Sender direkt auszuwählen.
2. Drücken Sie die Taste **MENU**, um das Menü anzuzeigen. Drücken Sie die Taste **▲** oder **▼**, um "Kanal" auszuwählen, und drücken Sie dann die Taste **ENTER** .
3. Drücken Sie die Taste **▲** oder **▼**, um "Hinzufüg./Löschen" auszuwählen, und drücken Sie dann die Taste **ENTER** .
4. Durch wiederholtes Drücken der Taste **ENTER**  schalten Sie zwischen dem Hinzufügen und dem Löschen von Sendern um.
5. Drücken Sie die Tasten **P**  oder **P** , um zum gewünschten Programmplatz zu wechseln, und wiederholen Sie die oben beschriebenen Schritte.
6. Zum Beenden drücken Sie die Taste **EXIT**.
 - Mit den Zifferntasten auf der Fernbedienung können Sie jeden Sender (einschließlich gelöschter Sender) anzeigen.

Gespeicherte Kanäle sortieren



Sie können die Nummern von zwei Kanälen austauschen, um:

- ◆ *Die numerische Reihenfolge zu ändern, in der die Kanäle automatisch gespeichert wurden.*
- ◆ *Den Kanälen, die Sie am häufigsten sehen, einfach zu merkende Nummern zuzuweisen.*

1. Drücken Sie die Taste **MENU**, um das Menü anzuzeigen. Drücken Sie die Taste **▲** oder **▼**, um "Kanal" auszuwählen, und drücken Sie dann die Taste **ENTER** .
2. Drücken Sie die Taste **▲** oder **▼**, um "Sortieren" auszuwählen, und drücken Sie dann die Taste **ENTER** .
3. Drücken Sie die Taste **ENTER** , um "Von" auszuwählen. Drücken Sie wiederholt die Taste **▲** oder **▼**, bis der zu ändernde Programmplatz angezeigt wird. Drücken Sie die Taste **ENTER** .
4. Drücken Sie die Taste **▲** oder **▼**, um "Zu" auszuwählen, und drücken Sie dann die Taste **ENTER** . Drücken Sie wiederholt die Taste **▲** oder **▼**, bis die gewünschte neue Nummer des Programmplatzes angezeigt wird. Drücken Sie die Taste **ENTER** .
5. Drücken Sie die Taste **▲** oder **▼**, um "Speichern" auszuwählen, und drücken Sie dann die Taste **ENTER** . Drücken Sie die Taste **▲** oder **▼**, um "OK" auszuwählen, und drücken Sie dann die Taste **ENTER** .
 - Der ausgewählte Kanal wird mit dem zuvor unter der entsprechenden Nummer gespeicherten Kanal ausgetauscht.
6. Wiederholen Sie die Schritte **3** und **5** für jeden weiteren Kanal, dem Sie eine neue Nummer zuweisen möchten.
7. Zum Beenden drücken Sie die Taste **EXIT**.

Kanalnamen zuweisen

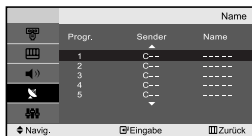

Kanalnamen werden automatisch zugewiesen, sofern Kanalinformationen ausgestrahlt werden. Diese Namen können geändert werden, so dass Sie neue Namen vergeben können.

1. Drücken Sie die Taste **MENU**, um das Menü anzuzeigen. Drücken Sie die Taste **▲** oder **▼**, um "Kanal" auszuwählen, und drücken Sie dann die Taste **ENTER** .
2. Drücken Sie die Taste **▲** oder **▼**, um "Name" auszuwählen, und drücken Sie dann die Taste **ENTER** .
3. Wählen Sie ggf. den Kanal aus, der einem neuen Namen zugewiesen werden soll, indem Sie die Taste **▲** oder **▼** drücken. Drücken Sie die Taste **ENTER** .

Wenn Sie...	Drücken Sie...
Einen Buchstaben, eine Zahl oder ein Symbol auswählen möchten	Drücken Sie die Taste ▲ oder ▼
Zum nächsten Buchstaben springen möchten	Drücken Sie die Taste ▶
Zum vorherigen Buchstaben springen möchten	Drücken Sie die Taste ◀
Namen bestätigen	Drücken Sie die Taste ENTER .

➤ Ihnen stehen die folgenden Zeichen zur Verfügung:

- Großbuchstaben (A-Z)
- Zahlen (0-9)
- Sonderzeichen (_ , space)

5. Wiederholen Sie die Schritte **3** bis **4** für jeden Sender, dem Sie einen neuen Namen zuweisen möchten.
6. Zum Beenden drücken Sie die Taste **EXIT**.

Senderfeinabstimmung durchführen

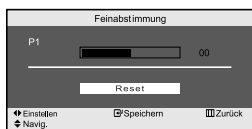

Verwenden Sie die Feinabstimmung, um für bestimmte Sender die Empfangseinstellungen manuell zu optimieren.

1. Verwenden Sie die Zifferntasten, um den Sender, den Sie feinabstimmen möchten, direkt auszuwählen.
2. Drücken Sie die Taste **MENU**, um das Menü anzuzeigen. Drücken Sie die Taste **▲** oder **▼**, um "Kanal" auszuwählen, und drücken Sie dann die Taste **ENTER** .
3. Drücken Sie die Taste **▲** oder **▼**, um "Feinabstimmung" auszuwählen, und drücken Sie dann die Taste **ENTER** .
4. Drücken Sie die Taste **◀** oder **▶**, bis die gewünschte Einstellung erreicht ist. Drücken Sie die Taste **ENTER** .
5. Zum Beenden drücken Sie die Taste **EXIT**.

➤ Gespeicherte feinabgestimmte Kanäle werden mit einem Sternchen "*" auf der rechten Seite der Kanalnummer im Kanal-Banner markiert.

Die Kanalnummer wird dann rot angezeigt.



➤ Wählen Sie zum Zurücksetzen der Feinabstimmung die Option "Reset" aus, indem Sie wiederholt die Taste **▲** oder **▼** drücken und dann die Taste **ENTER** drücken.

EINSTELLEN DES BILDES

Bildstandard ändern



Sie können den Bildstandard auswählen, der für Ihre Sehgewohnheiten am besten geeignet ist.

1. Drücken Sie die Taste **MENU**, um das Menü anzuzeigen. Drücken Sie die Taste **▲** oder **▼**, um "Bild" auszuwählen, und drücken Sie dann die Taste **ENTER** .
2. Drücken Sie die Taste **ENTER** , um "Modus" auszuwählen.
4. Drücken Sie die Taste **▲** oder **▼**, um das gewünschte Bildeffekt auszuwählen. Drücken Sie die Taste **ENTER** .
5. Zum Beenden drücken Sie die Taste **EXIT**.

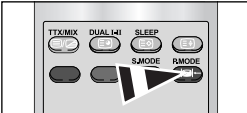

 Sie können auch die Taste **P.MODE** auf der Fernbedienung drücken, um eine der Bildeinstellungen auszuwählen.





- **Dynamisch:** Wählen Sie diese Option für die Anzeige von hochauflösenden Fernsehbildern bei starker Umgebungsbeleuchtung aus.
- **Standard:** Wählen Sie diese Option für die optimale Anzeige von Fernsehbildern bei normaler Umgebungsbeleuchtung aus.
- **Film:** Wählen Sie diese Option für die optimale Anzeige von Fernsehbildern bei geringer Umgebungsbeleuchtung aus.
- **Benutzerdef.:** Wählen Sie diese Option aus, um Fernsehbilder entsprechend Ihren eigenen Bildeinstellungen anzuzeigen. (Weitere Informationen finden Sie unter "Benutzereinstellung Bild anpassen" auf Seite 11.)

➤ Der Bildmodus muss für jede Signalquelle separat angepasst werden.

Benutzereinstellung Bild anpassen



Das Gerät verfügt über mehrere Einstellmöglichkeiten für die Bildqualität.

1. Drücken Sie die Taste **MENU**, um das Menü anzuzeigen. Drücken Sie die Taste **▲** oder **▼**, um "Bild" auszuwählen, drücken Sie dann die Taste **ENTER** .
2. Drücken Sie die Taste **▲** oder **▼**, um "Benutzerdef." auszuwählen, und drücken Sie dann die Taste **ENTER** .
3. Drücken Sie die Taste **▲** oder **▼**, um eine bestimmte Option auszuwählen. Drücken Sie die Taste **ENTER** .
4. Drücken Sie die Taste **◀** oder **▶**, um den Wert einer bestimmten Option zu erhöhen oder zu verringern. Drücken Sie die Taste **ENTER** .
5. Zum Beenden drücken Sie die Taste **EXIT**.

- **Kontrast:** Wählen Sie diese Option aus, um den Kontrast zwischen Objekten und Hintergrund einzustellen.
- **Helligkeit:** Wählen Sie diese Option aus, um die Helligkeit des gesamten Bildschirms einzustellen.
- **Schärfe:** Wählen Sie diese Option aus, um die Konturen von Objekten zu schärfen oder weichzeichnen.
- **Farbe:** Wählen Sie diese Option aus, um die Farbhelligkeit einzustellen.
- **Farbton (nur für NTSC):** Wählen Sie diese Option aus, um natürlichere Farbtöne für Objekte durch Erhöhen des Rot- oder Grünanteils einzustellen.

➤ Wenn Sie Änderungen an diesen Einstellungen vornehmen, wird der Bildmodus automatisch zu "Benutzerdef." geändert.

Farbwert ändern



Sie können den für Ihre Augen angenehmsten Farbton auswählen.

1. Drücken Sie die Taste **MENU**, um das Menü anzuzeigen. Drücken Sie die Taste **▲** oder **▼**, um "Bild" auszuwählen, und drücken Sie dann die Taste **ENTER**.
2. Drücken Sie die Taste **▲** oder **▼**, um "Farbtemp." auszuwählen, und drücken Sie dann die Taste **ENTER**.
3. Drücken Sie die Taste **▲** oder **▼**, um die gewünschte Farbtoneinstellung auszuwählen. Drücken Sie die Taste **ENTER**.
4. Zum Beenden drücken Sie die Taste **EXIT**.

- ♦ **Kalt2**: Sorgt für eine höhere Farbtemperatur (blauer) als das Menü "Kalt1".
- ♦ **Kalt1**: Verleiht Weißtönen einen bläulichen Stich.
- ♦ **Normal**: Behält Weißtöne bei.
- ♦ **Warm1**: Verleiht Weißtönen einen rötlichen Stich.
- ♦ **Warm2**: Sorgt für eine geringere Farbtemperatur (röter) als das Menü "Warm1".

EINSTELLEN DES TONS

Tonwiedergabestandard ändern

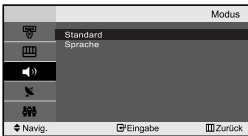

Sie können spezielle Toneffekte auswählen, die wiedergegeben werden, wenn Sie eine bestimmte Sendung sehen.

1. Drücken Sie die Taste **MENU**, um das Menü anzuzeigen. Drücken Sie die Taste **▲** oder **▼**, um "Ton" auszuwählen, und drücken Sie dann die Taste **ENTER**.
2. Drücken Sie die Taste **ENTER**, um "Modus" auszuwählen.
3. Wählen Sie mit den Tasten **▲** oder **▼** den gewünschten Tonmodus aus. Drücken Sie die Taste **ENTER**.
4. Zum Beenden drücken Sie die Taste **EXIT**.

- ♦ **Standard**: Wählt den normalen Audiomodus aus.
- ♦ **Sprache**: Betont Stimmen im Verhältnis zu anderen Geräuschen.

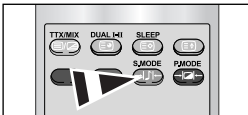

Optionen können Sie auch durch Drücken der Taste **S.MODE** auf der Fernbedienung wählen.

Lautstärke automatisch einstellen



Jeder Fernsehsender verfügt über seine eigenen Signalbedingungen, so dass es für Sie mitunter recht mühsam sein kann, beim Umschalten des Programms jedes Mal die Lautstärke nachzuregeln. Mit dieser Funktion können Sie die Lautstärke des gewünschten Programms automatisch einstellen lassen, indem bei einem hohen Modulationssignal die Lautstärke verringert und bei einem niedrigen Modulationssignal die Lautstärke erhöht wird.

1. Drücken Sie die Taste **MENU**, um das Menü anzuzeigen. Drücken Sie die Taste **▲** oder **▼**, um "Ton" auszuwählen, und drücken Sie dann die Taste **ENTER**.
2. Drücken Sie die Taste **▲** oder **▼**, um "Auto. Lautst." auszuwählen, und drücken Sie dann die Taste **ENTER**.
3. Wählen Sie mit der Taste **▲** oder **▼**, die Option "Ein" oder "Aus" aus. Drücken Sie die Taste **ENTER**.
4. Zum Beenden drücken Sie die Taste **EXIT**.

EINSTELLEN DER ZEIT

Uhrzeit einstellen und anzeigen

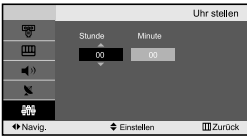

Sie können die Uhr des Fernsehers einstellen. Dann wird die aktuelle Uhrzeit angezeigt, wenn Sie die Taste "INFO" drücken. Sie müssen die Uhr stellen, wenn Sie die automatischen Zeitschaltuhren verwenden möchten.

1. Drücken Sie die Taste **MENU**, um das Menü anzuzeigen. Drücken Sie die Taste **▲** oder **▼**, um "Einstellungen" auszuwählen, und drücken Sie dann die Taste **ENTER**.
2. Drücken Sie die Taste **ENTER**, um "Zeit" auszuwählen.
3. Drücken Sie die Taste **ENTER**, um "Uhr stellen" auszuwählen.

Wenn Sie...	Drücken Sie...
Option "Stunde" oder "Minute" markieren	Die Taste ◀ oder ▶
Stellen Sie die "Stunde" und die "Minute"	Die Taste ▲ oder ▼
Drücken Sie die Taste ENTER .	

5. Zum Beenden drücken Sie die Taste **EXIT**.

- Wenn Sie das Netzkabel ziehen, müssen Sie die Uhr erneut einstellen.
- Sie können die Stunden und Minuten auch einstellen, indem Sie die Zifferntasten auf der Fernbedienung drücken.

Stellen der Einschlafschaltuhr



Sie können ein Intervall zwischen 30 und 180 Minuten auswählen, nach dessen Ablauf der Fernseher automatisch in den Standby-Modus geschaltet wird.

1. Drücken Sie die Taste **MENU**, um das Menü anzuzeigen. Drücken Sie die Taste **▲** oder **▼**, um "Einstellungen" auszuwählen, und drücken Sie dann die Taste **ENTER**.
2. Drücken Sie die Taste **ENTER**, um "Zeit" auszuwählen.
3. Drücken Sie die Taste **▲** oder **▼**, um "Sleep-Timer" auszuwählen, und drücken Sie dann die Taste **ENTER**.
4. Drücken Sie mehrmals die Taste **▲** oder **▼**, bis die gewünschte Zeit angezeigt wird. (Aus, 30, 60, 90, 120, 150, 180). Drücken Sie die Taste **ENTER**.
 - Das Fernsehgerät/der Monitor wechselt automatisch in den Standby-Modus, wenn die Schaltuhr den Wert 0 erreicht.
5. Zum Beenden drücken Sie die Taste **EXIT**.

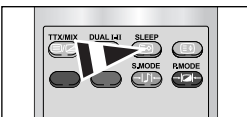

Drücken Sie auf der Fernbedienung mehrmals die Taste **SLEEP**, bis das gewünschte Zeitintervall angezeigt wird.

Fernseher automatisch ein- und ausschalten

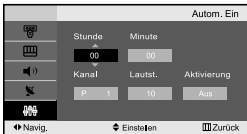







Sie können die Zeitschaltuhren des Fernsehgeräts stellen, so dass Folgendes geschieht :

◆ **Automatisches Einschalten des Fernsehgeräts und Einstellen des ausgewählten Senders.**

◆ **Automatisches Ausschalten zum ausgewählten Zeitpunkt.**





1. Drücken Sie die Taste **MENU**, um das Menü anzuzeigen. Drücken Sie die Taste **▲** oder **▼**, um "Einstellungen" auszuwählen, und drücken Sie dann die Taste **ENTER** .
2. Drücken Sie die Taste **ENTER** , um "Zeit" auszuwählen.
3. Drücken Sie die Taste **▲** oder **▼**, um "Autom. Ein" auszuwählen, und drücken Sie dann die Taste **ENTER** .
4. Drücken Sie die Taste **▲** oder **▼**, um "Stunde" einzustellen, und drücken Sie dann die Taste **▶**, um zum nächsten Schritt zu wechseln. Stellen Sie die anderen Optionen auf die gleiche Weise ein. Wenn Sie fertig sind, drücken Sie zum Zurückkehren die Taste **ENTER** .
5. Drücken Sie die Taste **▲** oder **▼**, um "Autom. Aus" auszuwählen, und drücken Sie dann die Taste **ENTER** .
6. Drücken Sie die Taste **▲** oder **▼**, um "Stunde" einzustellen, und drücken Sie dann die Taste **▶**, um zum nächsten Schritt zu wechseln. Stellen Sie die anderen Optionen auf die gleiche Weise ein. Wenn Sie fertig sind, drücken Sie zum Zurückkehren die Taste **ENTER** .
7. Zum Beenden drücken Sie die Taste **EXIT**.
 - Zuerst müssen Sie die Uhr des Fernsehgeräts stellen. (Siehe "Uhrzeit einstellen und anzeigen" auf Seite 13)
 - Sie können die Stunden und Minuten auch einstellen, indem Sie die Zifferntasten auf der Fernbedienung drücken.
 - Die Timer funktionieren nur, wenn "Aktivierung" auf "Ein" eingestellt ist.

VORNEHMEN SONSTIGER EINSTELLUNGEN

Sprache der Bedienung wählen



Wenn Sie das Gerät das erste Mal verwenden, müssen Sie die Sprache auswählen, die für die Menüs und Hinweise verwendet wird.

1. Drücken Sie die Taste **MENU**, um das Bildschirmmenü anzuzeigen. Drücken Sie die Taste **▲** oder **▼**, um "Einstellungen" auszuwählen, und drücken Sie dann die Taste **ENTER** .
2. Drücken Sie die Taste **▲** oder **▼**, um "Sprache" auszuwählen, und drücken Sie dann die Taste **ENTER** .
3. Wählen Sie eine bestimmte sprache aus, indem Sie wiederholt die Taste **▲** oder **▼** drücken. Drücken Sie die Taste **ENTER** .
 - Sie können unter 12 Sprachen wählen.
4. Zum Beenden drücken Sie die Taste **EXIT**.

Anzeigen eines blauen Bildschirms



Wenn kein Signal empfangen wird oder das Signal sehr schwach ist, wird der rauschende Bildhintergrund automatisch durch ein blaues Bild ersetzt. Wenn Sie das schlechte Bild weiterhin anzeigen möchten, legen Sie den Modus "Blaues Bild" auf "Aus" fest.

1. Drücken Sie die Taste **MENU**, um das Menü anzuzeigen. Drücken Sie die Taste **▲** oder **▼**, um "Einstellungen" auszuwählen, und drücken Sie dann die Taste **ENTER**.
2. Drücken Sie die Taste **▲** oder **▼**, um "Blaues Bild" auszuwählen, und drücken Sie dann die Taste **ENTER**.
3. Wählen Sie mit der Taste **▲** oder **▼**, die Option "Ein" oder "Aus" aus. Drücken Sie die Taste **ENTER**.
4. Zum Beenden drücken Sie die Taste **EXIT**.

Signalquelle auswählen



Sie können zwischen den an den Eingangsbuchsen des Fernsehgeräts angeschlossenen externen Quellen auswählen.

1. Drücken Sie die Taste **MENU**, um das Menü anzuzeigen. Drücken Sie die Taste **ENTER**, um "Eingang" auszuwählen.
2. Drücken Sie die Taste **ENTER** erneut, um "Quellen" auszuwählen.
3. Wählen Sie das gewünschte Gerät durch wiederholtes Drücken Sie die Taste **ENTER**.

Drücken Sie die Taste **SOURCE**, bis die gewünschte Signalquelle ausgewählt ist. Sie können den Modus TV auswählen, indem Sie auf der Fernbedienung die Taste **TV** oder **P** drücken, aber nicht durch Drücken der Taste **SOURCE**.



Signalquellennamen bearbeiten



Vergeben Sie für die an die Eingangsbuchsen angeschlossenen Geräte Namen, um die Auswahl der Signalquelle zu vereinfachen.

1. Drücken Sie die Taste **MENU**, um das Menü anzuzeigen. Drücken Sie die Taste **ENTER**, um "Eingang" auszuwählen.
2. Drücken Sie die Taste **▲** oder **▼**, um "Name bearb." auszuwählen, und drücken Sie dann die Taste **ENTER**.
3. Wählen Sie mit den Tasten **▲** oder **▼** die zu bearbeitende Eingangsquelle aus. Drücken Sie die Taste **ENTER**.
4. Drücken Sie die Taste **▲** oder **▼**, um das erforderliche Gerät auszuwählen. Drücken Sie die Taste **ENTER**.
5. Zum Beenden drücken Sie die Taste **EXIT**.

VERWENDEN DER VIDEOTEXT-FUNKTION

Videotextdecoder

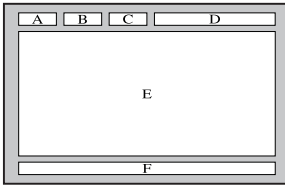

Zusammen mit den meisten Fernsehprogrammen werden Videotextseiten ausgestrahlt. Diese Seiten enthalten unter anderem die folgenden Informationen:

- ◆ **Sendezeiten.**
- ◆ **Nachrichten und Wetterberichte.**
- ◆ **Sportergebnisse.**
- ◆ **Untertitel für Hörgeschädigte.**

Die Videotextseiten sind in sechs Kategorien unterteilt:

Teil	Inhalt
A	Gewählte Seitennummer
B	Aktuelle Seitennummer oder Suchstatus
C	Senderkürzel
D	Datum und Uhrzeit
E	Text
F	Statusinformation

Anzeigen von Videotextinformationen



Sie können jederzeit Videotextinformationen anzeigen, allerdings muss der Signalempfang hierzu gut sein. Anderenfalls:

- ◆ **Informationen fehlen.**
- ◆ **einige Seiten nicht angezeigt werden können.**

So aktivieren Sie den Videotext und zeigen die Inhaltsseite an:

1. Drücken Sie die Taste **P** (☺) oder **P** (☺), um den gewünschten Sender auszuwählen, der den Videotextdienst bietet.
2. Drücken Sie die Taste **TTX/MIX** (☺/☺) um den Videotextmodus zu aktivieren.
 - Die Startseite wird angezeigt. Diese Seite kann jederzeit durch Drücken der Taste **MENU** (☺) erneut aufgerufen werden.
3. Drücken Sie erneut die Taste **TTX/MIX** (☺/☺).
 - Die aktuell übertragene Sendung wird gleichzeitig mit der Videotextseite auf dem Bildschirm angezeigt.
4. Drücken Sie erneut die Taste **TV** (☐), um die TTX-Anzeige zu schließen.
 - Wenn beim Anzeigen von Text falsche oder unvollständige Zeichen angezeigt werden, sollten Sie sicherstellen, dass die Textsprache mit der Sprache im Menümodus "Einstellungen" identisch ist. Wenn die beiden Sprachen nicht übereinstimmen, wählen Sie als Textsprache die gleiche Sprache, die im Menü "Einstellungen" angegeben ist.

Auswählen einer bestimmten Videotextseite

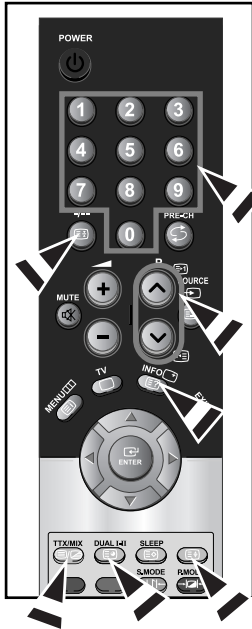

Sie können Seitenzahlen direkt über die Nummerntasten auf der Fernbedienung eingeben.

1. Geben Sie die dreistellige Seitennummer der gewünschten Seite mit den entsprechenden Nummerntasten ein.
2. Falls die ausgewählte Seite mit weiteren Unterseiten verknüpft ist, werden diese nacheinander angezeigt. Drücken Sie die Taste **-/--** () um das Blättern zu unterbrechen. Drücken Sie die Taste **-/--** () erneut, um das Blättern fortzusetzen.
3. Anzeigooptionen verwenden:

Gewünschte Anzeigooption...	Taste...
Sowohl Videotext als auch ein laufendes Programm,	TTX/MIX ()
Versteckter Text (Antworten bei Quizsendungen etc.)	INFO ()
Normale Wiedergabe	INFO ()
Eine Unterseite, durch Eingabe ihrer vierstelligen Nummer	DUAL-UI ()
Die nächste Seite	P ()
Die vorherige Seite	P ()
Doppelt so große Buchstaben in:	()
• der oberen Hälfte des Bildschirms	• einmal
• der unteren Hälfte des Bildschirms	• zweimal
Normale Wiedergabe	• dreimal

Auswählen einer Videotextseite mit Fastext

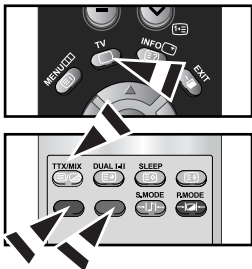

Die verschiedenen Themen auf den Videotextseiten sind farbig gekennzeichnet und lassen sich mit den Farbtasten auf der Fernbedienung auswählen.

1. Drücken Sie die Taste **TTX/MIX** (), um die Videotext-Startseite anzuzeigen..
2. Drücken Sie die farbige Taste, die dem Thema entspricht, das Sie anzeigen möchten. (Die verfügbaren Themen werden in der Statuszeile angezeigt.).
3. Drücken Sie die Taste Rot, um die vorherige Seite anzuzeigen. Drücken Sie die Taste Grün, um die nächste Seite anzuzeigen.
4. Drücken Sie die Taste **TV** () erneut, um die Textanzeige zu beenden.

Videotext-Seiten speichern

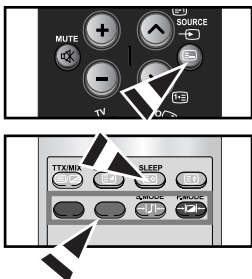

Sie können bis zu vier häufig verwendete Videotext-Seiten speichern.

1. Wählen Sie mit der Taste **SOURCE** () den LIST-Modus aus.
 - Mit der Taste **SOURCE** () können Sie zwischen LIST- und FLOF-Modus umschalten.
2. Drücken Sie die Farbtaste der Seite, die Sie ersetzen möchten.
3. Geben Sie die neue Seitenzahl über die Nummerntasten ein.
4. Wiederholen Sie Schritt 2 und 3 für jede Seite, die Sie speichern möchten. Verwenden Sie dabei jedes Mal eine andere Farbtaste.
5. Drücken Sie die Taste **SLEEP** (), bis die entsprechenden Blöcke blinken.

KONFIGURIEREN DES PCS

Installation der PC-Software (Unter Windows XP)

Im Folgenden sind die Windows-Anzeigeeinstellungen für die meisten Computer aufgeführt. Die tatsächlich auf dem Computer angezeigten Fenster variieren je nach Version von Windows und der jeweiligen Videokarte. Selbst wenn das angezeigte Fenster abweicht, gelten in den meisten Fällen die gleichen Grundinformationen für die Einstellung. (Wenden Sie sich andernfalls an den Computerhersteller oder Samsung-Händler.)

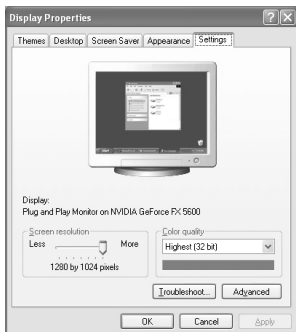

1. Klicken Sie im Startmenü von Windows auf "Control Pane".
2. Wenn das Fenster Systemsteuerung angezeigt wird, doppelklicken Sie auf "Appearance and Themes".
3. Wenn das Fenster Systemsteuerung angezeigt wird, doppelklicken Sie auf "Appearance and Themes".
4. Klicken Sie nun auf die Registerkarte "Settings".

Optimal

LW15M2: 1024 X 768
 LW17M2: 1280 X 1024
 LW20M2: 800 X 600

Wenn das Dialogfeld eine Option für die Bildschirmfrequenz enthält, muss als Einstellung "60" oder "60 Hz" ausgewählt werden. Klicken Sie jetzt auf "OK", um das Dialogfeld zu schließen.

Anzeigemodi

Bildposition und -größe sind vom Typ des PC-Monitors und dessen Auflösung abhängig.

Die in der Tabelle angegebenen Auflösungen sind die empfohlenen Auflösungen.

(Alle Zwischenauflösungen innerhalb der unterstützten Auflösungsbereiche werden unterstützt.)

Modus	Auflösung	Horizontalfrequenz (kHz)	Vertikalfrequenz (Hz)	Pixeltakt (MHz)	Synchronisations polarität (H/V)
VGA LW15M2/ LW17M2/ LW20M2	720X400 640X480	31,469 31,469	70,087 59,940	28,322 25,175	- / + - / -
VGA LW15M2/ LW17M2/ LW20M2	640X480	37,500	75,000	31,500	- / -
SVGA LW15M2/ LW17M2/ LW20M2	800X600 800X600	46,875 37,879	75,000 60,317	49,500 40,000	+ / + + / +
XGA LW15M2/ LW17M2	1024X768 1024X768	48,363 60,023	60,004 75,029	65,000 78,750	- / - + / +
SXGA LW17M2	1280X1024 1280X1024	63,981 79,976	60,020 75,025	108,000 135,000	+,- / -,+ + / +

- Das Zeilensprungverfahren wird nicht unterstützt.
- Das Fernsehgerät funktioniert möglicherweise nicht ordnungsgemäß, wenn kein Standardmodus ausgewählt wird.

PC auswählen

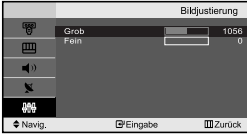

Grob- und Feinabstimmung des Bildes vornehmen (Bildjustierung):

Mithilfe der Anpassung der Bildqualität sollen Bildstörungen beseitigt oder verringert werden. Sollte sich das Bildrauschen durch die Feinabstimmung allein nicht beheben lassen, stellen Sie zunächst die Frequenz möglichst genau ein (Grob), und führen Sie dann erneut eine Feinabstimmung durch. Nachdem die Störungen reduziert worden sind, richten Sie das Bild erneut aus, so dass es auf dem Bildschirm zentriert ist.



1. Voreinstellung: Drücken Sie die Taste **SOURCE**, um den PC-Modus einzustellen.
2. Drücken Sie die Taste **MENU**, um das Menü anzuzeigen. Drücken Sie die Taste **▲** oder **▼**, um "Einstellungen" auszuwählen, und drücken Sie dann die Taste **ENTER**.
3. Drücken Sie die Taste **▲** oder **▼**, um "PC" auszuwählen, und drücken Sie dann die Taste **ENTER**.
4. Drücken Sie die Taste **ENTER**, um "Bildjustierung" auszuwählen.
5. Drücken Sie die Taste **▲** oder **▼**, um "Grob" oder "Fein" auszuwählen, und drücken Sie dann die Taste **ENTER**.
6. Drücken Sie die Taste **◀** oder **▶**, um die Bildqualität anzupassen. Drücken Sie die Taste **ENTER**.
7. Zum Beenden drücken Sie die Taste **EXIT**.

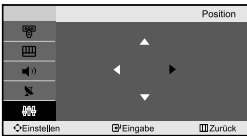

Bildposition ändern (Position):

Passen Sie die Position des PC-Bildes an, wenn es nicht auf das Fernsehbild passt.

1. Befolgen Sie die Anweisungen 1 bis 3 unter "Grob- und Feinabstimmung des Bildes vornehmen (Bildjustierung)".
2. Drücken Sie die Taste **▲** oder **▼**, um "Position" auszuwählen, und drücken Sie dann die Taste **ENTER**.
3. Drücken Sie die Taste **▲** oder **▼**, um die horizontale Position anzupassen. Drücken Sie die Taste **◀** oder **▶**, um die vertikale Position anzupassen. Drücken Sie die Taste **ENTER**.
4. Zum Beenden drücken Sie die Taste **EXIT**.

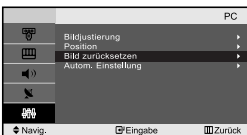

Bildeinstellungen zurücksetzen (Bild zurücksetzen):

Sie können alle Bildeinstellungen auf die werkseitigen Standardwerte zurücksetzen.

1. Befolgen Sie die Anweisungen 1 bis 3 unter "Grob- und Feinabstimmung des Bildes vornehmen (Bildjustierung)".
2. Drücken Sie die Taste **▲** oder **▼**, um "Bild zurücksetzen" auszuwählen, und drücken Sie dann die Taste **ENTER**.
3. Zum Beenden drücken Sie die Taste **EXIT**.

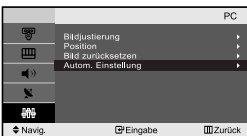



PC-Bildschirm automatisch einstellen (Autom. Einstellung):

Die automatische Einstellung ermöglicht eine automatische Anpassung des PC-Monitors an das eingehende PC-Videosignal. Die Werte für "fein", "grob" und "Position" werden automatisch eingestellt.

1. Befolgen Sie die Anweisungen 1 bis 3 unter "Grob- und Feinabstimmung des Bildes vornehmen (Bildjustierung)".
2. Drücken Sie die Taste **▲** oder **▼**, um "Autom. Einstellung" auszuwählen, und drücken Sie dann die Taste **ENTER**.
3. Zum Beenden drücken Sie die Taste **EXIT**.

EMPFEHLUNGEN FÜR DEN BETRIEB

Fehlerbehebung: Vor der Kontaktaufnahme mit dem Kundendienst

Kein Ton oder Bild	<ul style="list-style-type: none"> • Stellen Sie sicher, dass das Netzkabel an eine Steckdose angeschlossen ist. • Überprüfen Sie, ob Sie die Taste POWER  unten rechts auf dem Bedienfeld gedrückt haben. • Überprüfen Sie die Einstellungen für Kontrast und Helligkeit. • Überprüfen Sie die Lautstärke.
Normales Bild, aber kein Ton	<ul style="list-style-type: none"> • Überprüfen Sie die Lautstärke. • Überprüfen Sie, ob die Taste MUTE  auf der Fernbedienung gedrückt wurde.
Kein Bild oder nur schwarzweißes Bild	<ul style="list-style-type: none"> • Ändern Sie die Farbeinstellungen. • Stellen Sie sicher, dass die korrekte Fernsehnorm ausgewählt ist.
Ton- und Bildstörungen	<ul style="list-style-type: none"> • Suchen Sie das elektrische Gerät, das den Fernseher stört, und stellen Sie es in einem größeren Abstand auf. • Schließen Sie den Fernseher an eine andere Steckdose an.
Verzerrtes oder verschneites Bild, verzerrter Ton	<ul style="list-style-type: none"> • Überprüfen Sie Ausrichtung, Standort und Verbindung der Antenne. Interferenzen werden oft durch Zimmerantennen verursacht.
Fernbedienung funktioniert nicht richtig	<ul style="list-style-type: none"> • Ersetzen Sie die Batterien der Fernbedienung. • Reinigen Sie die Vorderseite der Fernbedienung (dort befindet sich der Infrarotsender) • Überprüfen Sie die Batteriekontakte.
Meldung "Signalkabel überprüfen" wird angezeigt	<ul style="list-style-type: none"> • Stellen Sie sicher, dass das Signalkabel fest mit dem Computer oder der Videoquelle verbunden ist. • Vergewissern Sie sich, dass der Computer bzw. die Videoquelle eingeschaltet sind.
Im PC-Modus wird die Meldung "Nicht unterstützter Modus" angezeigt.	<ul style="list-style-type: none"> • Finden Sie die maximale Auflösung und Bildwiederholfrequenz der Videokarte heraus. • Vergleichen Sie diese Werte mit den Angaben unter Anzeigemodi.

Für den TFT-LCD-Bildschirm wird ein Display aus Subpixeln verwendet (LW15M2 - 2.359.296, LW17M2 - 3.932.160, LW20M2 - 1.440.000), die nur in einem technisch anspruchsvollen Verfahren hergestellt werden können. Es können zwar einige helle oder dunkle Pixel auf dem Bildschirm erscheinen, sie beeinträchtigen die Leistung des Produktes jedoch nicht.

Technische Daten und Umgebungsbedingungen

Modell	LW15M2	LW17M2	LW20M2
Format			
Sichtbares Bild	Bildschirmdiagonale 15" (4:3)	Bildschirmdiagonale 17" (4:3)	Bildschirmdiagonale 20" (4:3)
Bildschirmgröße	304,1 (H) x 228,1 (V) mm	337,9 (H) x 270,3 (V) mm	408,0 (H) x 306,0 (V) mm
Pixelabstand	0,297 (H) x 0,297 (V) mm	0,264 (H) x 0,264 (V) mm	0,51 (H) x 0,51 (V) mm
Frequenz			
Horizontal / Vertical	30 ~ 69 kHz / 50 ~ 75 Hz	30 ~ 80 kHz / 50 ~ 75 Hz	28 ~ 47 kHz / 50 ~ 75 Hz
Auflösung (PC) (Optimal)	1024 x 768 @ 60 Hz	1280 x 1024 @ 60 Hz	800 x 600 @ 60 Hz
Stromversorgung (Eingang)	AC 100 ~ 240 V, 60/50 Hz ± 3 Hz	AC 100 ~ 240 V, 60/50 Hz ± 3 Hz	AC 100 ~ 240 V, 60/50 Hz ± 3 Hz
Leistungsaufnahme			
Normal / Stromsparmmodus	40 W / < 3 W	45 W / < 3 W	55 W / < 3 W
Abmessungen (B x T x H)			
Gehäuse	360,2 x 64,2 x 338,6 mm	416,7 x 71,8 x 392,9 mm	479,0 x 74,7 x 436,4 mm
Mit Fuß	360,2 x 192,9 x 396,5 mm	416,7 x 192,9 x 423,8 mm	479,0 x 226,0 x 463,0 mm
Gewicht			
Mit Fuß	3,6 kg (7,94 lbs)	4,95 kg (10,91 lbs)	7,45 kg (16,42 lbs)
Umgebungsbedingungen			
Temperatur (Betrieb)	10 °C bis 40 °C (50 °F bis 104 °F)	10 °C bis 40 °C (50 °F bis 104 °F)	10 °C bis 40 °C (50 °F bis 104 °F)
Luftfeuchtigkeit	10 % bis 80 %, nicht kondensierend	10 % bis 80 %, nicht kondensierend	10 % bis 80 %, nicht kondensierend
Temperatur (Lagerung)	-20 °C bis 45 °C (-4 °F bis 113 °F)	-20 °C bis 45 °C (-4 °F bis 113 °F)	-20 °C bis 45 °C (-4 °F bis 113 °F)
Luftfeuchtigkeit (Lagerung)	10 % bis 80 %, nicht kondensierend	10 % bis 80 %, nicht kondensierend	10 % bis 80 %, nicht kondensierend

Inhoud

UWTV/MONITOR AANSLUITEN EN GEBRUIKSKLAAR MAKEN

- Lijst met onderdelen 2
- De voet aanpassen 2
- In welke stand bevestigt u de tv 2
- De muurbevestigingsbeugel installeren..... 3
- VESA-compatibele bevestigingen monteren 3
- Overzicht van het bedieningspaneel 3
- Overzicht van het aansluitpaneel 4
- Overzicht van de afstandsbediening 5
- Batterijen in de afstandsbediening plaatsen 6
- In - en uitschakelen 6
- Televisie in standby-modus zetten..... 6
- Plug & Play 6

KANALEN INSTELLEN

- Kanalen automatisch opslaan 7
- Kanalen handmatig opslaan 8
- Kanalen wijzigen 9
- Opgeslagen kanalen sorteren 9
- Kanaalnamen vastleggen 10
- Kanalen fijn afstemmen 10

BEELD INSTELLEN

- De beeldstandaard aanpassen 11
- Aangepast beeld instellen 11
- De kleurtint wijzigen..... 12

GELUID INSTELLEN

- De geluidsstandaard wijzigen 12
- Het volume automatisch aanpassen 12

TIJD INSTELLEN

- De huidige tijd instellen en weergeven 13
- Standby-klok instellen 13
- De televisie automatisch aan uitschakelen 14

VERSCHILLENDE FUNCTIES GEBRUIKEN

- Taal kiezen..... 14
- Blauwe schermmodus instellen 15
- De bron selecteren 15
- De namen van de ingangsbron bewerken 15

TELETEKSTFUNCTIE GEBRUIKEN

- Teletekstdecoder 16
- Teletekstinformatie weergeven 16
- Specifieke teletekstpagina selecteren 17
- Fastext gebruiken om een teletekstpagina te selecteren..... 17
- Teletekstpagina's opslaan 17

PC INSTELLEN

- Uw software installeren (gebaseerd op Windows XP)..... 18
- Weergavemodus 18
- De PC selecteren 19

TIPS VOOR GEBRUIK



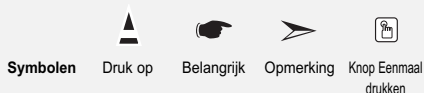

- Problemen oplossen: voordat u contact opneemt met de technische dienst 20
- Technische specificaties en milieu 20



UWTV/MONITOR AANSLUITEN EN GEBRUIKSKLAAR MAKEN

Lijst met onderdelen

Controleer of de volgende onderdelen bij uw LCD-TV geleverd zijn.
Neem contact op met uw verkoper als er onderdelen ontbreken.

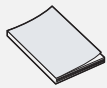
				
Afstandsbediening en 2 batterijen (AAA)	Netsnoer	Muurbevestiging	Gebruikershandleiding	
♦ Garantiekaart	♦ Service netwerkkaart	♦ Veiligheidsinstructies	♦ Registratiekaarten	

De voet aanpassen

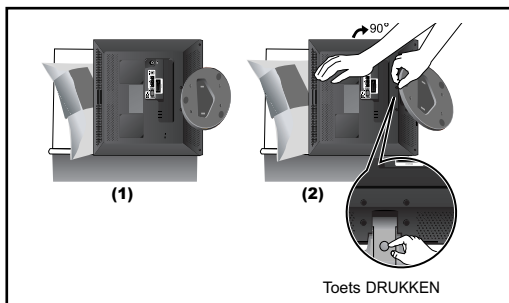

- Plaats de voorzijde van de tv met een zachte doek of een kussen eronder op een tafel zoals op afbeelding (1).
- Plaats de onderkant van de tv langs de rand van de tafel.
- Duw tegen het midden van de achterkant van de tv. Pas de voet aan zoals in afbeelding (2), terwijl u op de knop DRUKKEN aan de achterkant van de voet drukt.
- Plaats de TV op de tafel zodat deze veilig staat.
☛ Als u de voet aanpast, druk dan op de knop DRUKKEN aan de achterkant van de voet.

In welke stand bevestigt u de tv

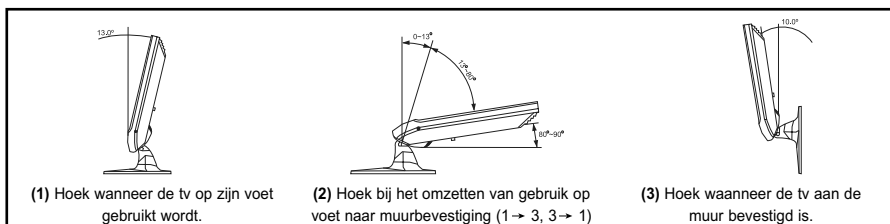

☛ Als u de voet aanpast, druk dan op de knop DRUKKEN aan de achterkant van de voet.

- Figuur (1) toont de hoekinstelling (0° ~ 13°) als u de LCD op de voet gebruikt.
Het overmatig laten hellen kan de LCD-tv doen omvallen, waardoor deze kan beschadigen
- Figuur (2) toont de hoekinstelling (13° ~ 80°) als u de LCD omzet van gebruik op de voet tot bevestiging aan de muur.
- Figuur (3) toont de hoekinstelling (0° ~ 10°) als u de LCD aan de muur bevestigt.

➤ U hoort een 'klik'-geluid wanneer u de hoek wijzigt van 1 naar 2 of van 3 naar 2.

De muurbevestigingsbeugel installeren

Met de los verkrijgbare wandsteunen kunt u de tv aan de muur bevestigen. Raadpleeg de meegeleverde instructies voor gedetailleerde informatie over het monteren van de wandsteunen. Neem contact op met een technicus alvorens de wandsteunen te bevestigen. Samsung Electronics is niet verantwoordelijk voor schade aan het product of voor verwondingen die u zelf of anderen oplopen wanneer u besluit de TV zelfstandig te installeren.

VESA-compatibele bevestigingen monteren

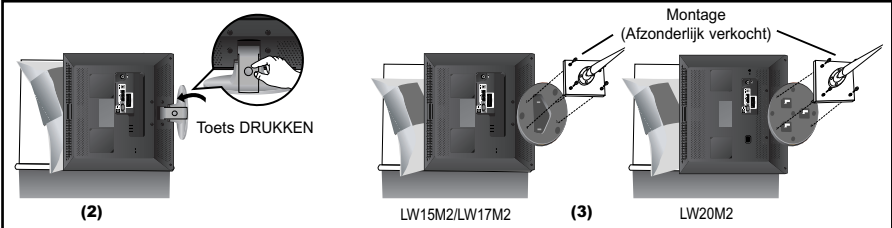

Als u de voet aanpast, druk dan op de knop DRUKKEN aan de achterkant van de voet.

- Plaats de voorzijde van de tv met een zachte doek of een kussen eronder op een tafel.
- Pas de voet aan door op de knop DRUKKEN aan de achterkant van de voet te drukken.
- Plaats het montagevlak (niet meegeleverd) tegenover de gaten aan de achterkant van de behuizing en bevestig het met de vier meegeleverde schroeven bij de armbevestiging, muurbevestiging of andere voet (niet meegeleverd).

Overzicht van het bedieningspaneel

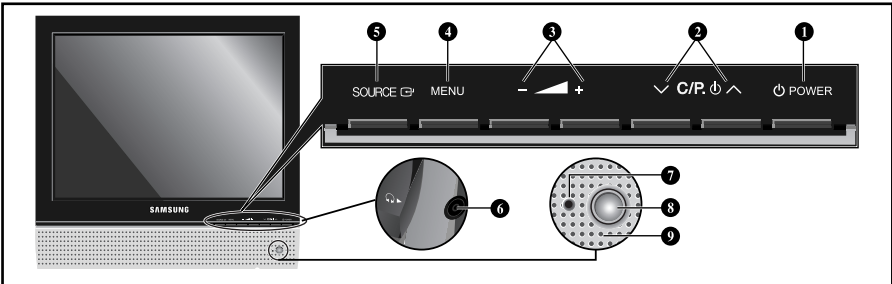

De kleur en vormgeving van het product kunnen afhankelijk van het model variëren.

1 ⏻ POWER

Druk op de toets om de televisie aan en uit te zetten.

2 √ C/P ∩

Druk op de afstandsbediening om van kanaal te veranderen. Gebruik de knoppen √ C/P ∩ in het schermmenu zoals u de knoppen ∩ en ∩ gebruikt op de afstandsbediening. (Zonder de afstandsbediening kunt u de TV inschakelen door de kanaaltoetsen in te drukken.)

3 - +

Hiermee kunt u het volume verlagen of verhogen. Gebruik de knoppen - + in het schermmenu zoals u de knoppen ∩ en ∩ gebruikt op de afstandsbediening.

4 MENU

Druk op de toets om op uw scherm het menu met de functies van uw televisie te bekijken.

5 SOURCE

Schakelen tussen alle beschikbare ingangsbronnen (TV - Ext. - AV - S-Video - PC).

Gebruik deze knop in het schermmenu zoals u de knop ENTER gebruikt op de afstandsbediening.

6 (HOOFDTELEFOONAANSLUITING)

Als u in uw eenjtje wilt luisteren, sluit u hier een externe hoofdtelefoon aan.

7 Controlelampje stroom

Knippert en gaat uit als de stroom ingeschakeld is en licht op bij de modus stand-by.

8 Sensor voor de afstandsbediening

Richt de afstandsbediening op dit punt op de TV.

9 Luidsprekers

Overzicht van het aansluitpaneel

➤ De kleur en vormgeving van het product kunnen afhankelijk van het model variëren.

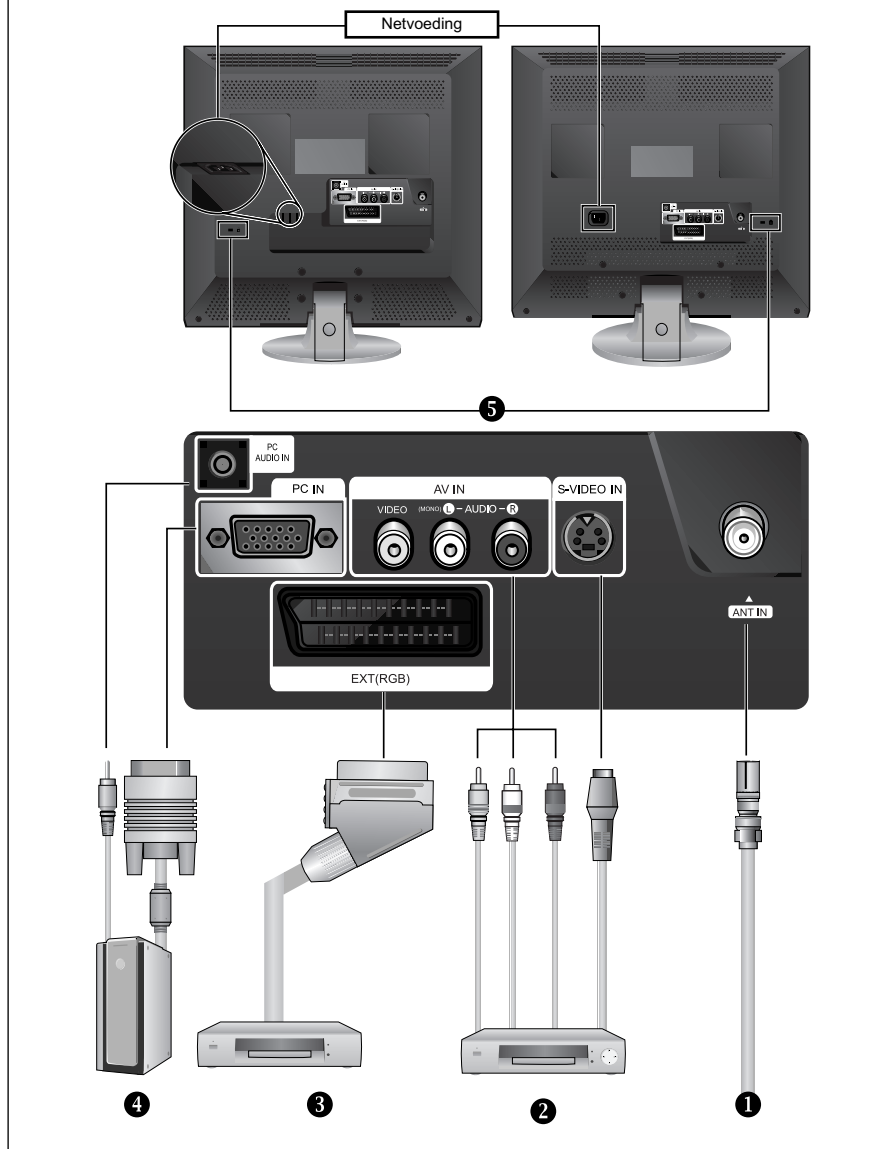

- ☛ Wanneer u een extern apparaat aansluit op de tv moet het toestel zijn uitgeschakeld.
- ☛ Zorg bij het aansluiten van een externe aansluiting dat de kleuren van de aansluiting en de kabel overeenkomen.

1 Aansluiten op antenne of kabeltelevisienetwerk (afhankelijk van het model)

Voor de juiste weergave van tv-kanalen moet het toestel een signaal ontvangen via een van de volgende bronnen:

- Een buitenantenne / Een kabeltelevisienetwerk / Een satellietnetwerk

2 Externe Audio/Video-apparatuur aansluiten

- Sluit een RCA- (optioneel) of S-VIDEO-kabel (optioneel) aan op de externe audio- of videoapparatuur, zoals een videorecorder, DVD-speler of camcorder.

- Sluit de stereo-audiokabel (optioneel) aan op "L - AUDIO – R" aan de achterkant van uw toestel en de andere uiteinden op de corresponderende uitgangen van het A/V-apparaat.

3 Een Set-Top Box, videorecorder of dvd-speler aansluiten

- Sluit de VCR- of DVD- SCART-kabel (optioneel) aan op de SCART-aansluiting van de videorecorder of dvd-speler.

- Als u zowel de Set-Top Box en de videorecorder (of dvd-speler) tegelijk wenst aan te sluiten, sluit u eerst de Set-Top Box op de videorecorder (of dvd-speler) aan en vervolgens de videorecorder (of dvd) op uw tv/monitor.

4 Computer aansluiten

- Sluit de ene uitgang van de D-Sub-kabel (optioneel) aan op "PC IN" aan de achterzijde van uw set en sluit de andere uitgang van de kabel aan op de videokaart van uw computer.

- Sluit de stereo-audiokabel (optioneel) aan op "PC AUDIO IN" aan de achterzijde van uw tv/monitor en het andere uiteinde op "Audio Out" van de geluidskaart van uw computer.

5 Kensington-slot

- Het Kensington-slot (optioneel) is een vergrendeling waarmee u het systeem fysiek kunt vastzetten voor gebruik in het openbaar.

- Als u een slot wilt gebruiken neemt u contact op met de dealer bij wie u de tv hebt aangeschaft.

- De plaats van het Kensington-slot kan variëren afhankelijk van het model.

Overzicht van de afstandsbediening

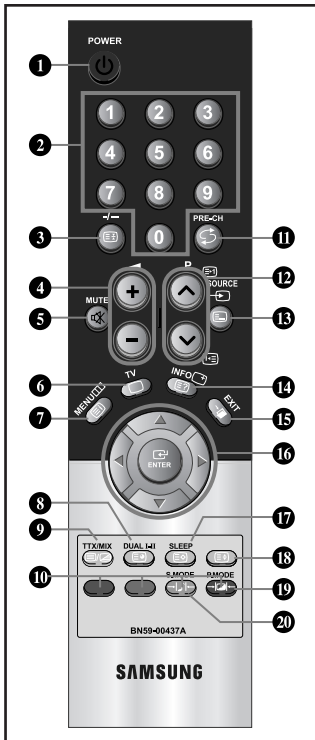

1 Standby-toets voor de televisie

2 Nummertoeets voor directe kanaalkeuze

3 Kanaal kiezen met één/twee cijfers

4 : Meer volume
 : Minder volume

5 Geluid tijdelijk uitzetten

6 Selecteer direct de TV-modus

7 Geeft het hoofdmenu weer

8 Geluidseffect-keuze

11 Vorig kanaal

12 : Volgend kanaal
 : Vorig kanaal

13 Invoer video selecteren

14 Beeldinstellingen weergeven

15 Het schermmenu afsluiten

16 Muisaanwijzer in het menu bedienen

17 Automatisch uitschakelen

19 Beeldstandaard selecteren

20 Geluidmodus-keuze

Teletekstfuncties

3 Teletekst Vasthouden

6 Verlaat het teletekstscherf

7 Teletekst index

8 Teletekst sub-pagina

9 Teletekst display/
teletekstinformatie en normale
uitzending tegelijk op scherm

10 Onderwerp Fastext selecteren

12 : Teletekst volgende pagina
 : Teletekst vorige pagina

13 Teletekstmodus selecteren

14 Teletekst weergeven

17 Teletekst opslaan

18 Teletekstformaat selecteren

➤ Fel licht kan de werking van de afstandsbediening beïnvloeden.

➤ Zie de overige instructies voor meer informatie.



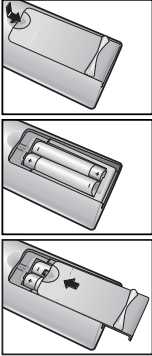

Batterijen in de afstandsbediening plaatsen



1. Verwijder het klepje.
 2. Plaats twee AAA batterijen.
 - Zorg ervoor dat de "+" en "-" uiteinden van de batterijen overeenkomen met de afbeelding in het vakje.
 3. Plaats het klepje weer terug.
 - Verwijder de batterijen en bewaar ze op een koele, droge plaats, indien u de afstandsbediening langere tijd niet gebruikt. De maximale werkingsafstand tussen de TV en afstandsbediening bedraagt circa 7 meter. (Bij een normaal gebruik van de TV gaan de batterijen ongeveer een jaar mee.)
-
- **Als de afstandsbediening niet werkt, controleert u het volgende:**
1. Is de stroom van de televisie ingeschakeld?
 2. Hebt u de plus- en minpolen van de batterijen verwisseld?
 3. Zijn de batterijen leeg?
 4. Is er een stroomonderbreking of is het netsnoer niet aangesloten?
 5. Schijnt er speciaal fluorescerend licht of neonlicht in de buurt?
-

In - en uitschakelen





Het netsnoer is bevestigd aan de achterzijde van de tv/monitor.

1. Steek de stekker in een geschikt stopcontact.
 - Het stand-by lampje op het paneel rechtsonder gaat branden.
2. Druk op de knop **POWER**  rechtsonder op het paneel.
 - Het programma waar u het laatst naar hebt gekeken, wordt automatisch opnieuw geselecteerd.
3. Druk op de cijfertoetsen (0~9) of de toets kanaal omhoog/omlaag ( / ) op de afstandsbediening of op de toets  op het paneel rechtsonder.
 - Wanneer u de TV de eerste keer inschakelt, wordt u gevraagd de taal te kiezen waarin de menu's moeten worden weergegeven.
4. Druk nogmaals op **POWER**  om het toestel uit te schakelen.

Televisie in standby-modus zetten

U kunt de TV in de stand-by stand zetten ter vermindering van het energieverbruik.





De stand-by stand kan handig zijn als u tijdelijk wilt stoppen met kijken (tijdens het eten bijvoorbeeld).

1. Druk op de **POWER**  toets van de afstandsbediening.
 - Het scherm is uitgeschakeld en een stand-by lampje op het paneel rechtsonder gaat branden.
2. Druk nogmaals op de **POWER** , op een cijfertoets (0~9) of de programmatoets/P-toets ( / ) om de tv/monitor weer aan te zetten.
 - Laat de TV niet gedurende langere tijd in de standby-stand staan (zoals tijdens vakanties en dergelijke).
U kunt het beste de stekker uit het stopcontact halen en de antenne ontkoppelen.

Plug & Play



Wanneer de tv voor het eerst wordt ingeschakeld, worden automatisch enkele basisinstellingen na elkaar uitgevoerd. De volgende instellingen zijn beschikbaar.

1. Druk op de **POWER**  toets van de afstandsbediening. Het bericht "Start Plug & Play" wordt weergegeven met "OK" geselecteerd.
2. Kies de juiste taal door op de  of  toets te drukken. Druk op **ENTER**  om uw keuze te bevestigen.
3. Het bericht "Antenne-ingang controleren" wordt weergegeven. Druk op "OK". Druk op **ENTER** .
 - Controleer of de antennekabel goed is aangesloten.

4. Kies de juiste land door op de ▲ of ▼ toets te drukken. Druk op **ENTER** om uw keuze te bevestigen.
5. Het menu "Automatisch opslaan" wordt weergegeven door "Start" te kiezen. Druk op **ENTER** .
 - Het zoeken naar een kanaal start en stopt automatisch. Nadat alle beschikbare kanalen zijn opgeslagen, wordt het menu "Klok instellen" weergegeven.
 - Druk op ieder gewenst moment op de toets **ENTER** om het opslaan te onderbreken.
6. Druk op **ENTER** .
 - Selecteer "Uur" of "min" door te drukken op de ◀ of ▶ toets.
 - Stel "Uur" of "min" in door te drukken op de ▲ of ▼ toets.
 - U kunt de uren en minuten ook rechtstreeks met de cijfertoetsen op de afstandsbediening instellen.
7. Druk op **ENTER** om uw instelling te bevestigen.

- ♦ **Taalkeuze:** Selecteer uw taal.
- ♦ **Land:** Selecteer uw land.
- ♦ **Automatisch opslaan:** Zoekt automatisch naar beschikbare kanalen in het lokale gebied en slaat deze op.
- ♦ **Klok instellen:** Stelt de TV-klok in op de lokale tijd.



Als u deze functie wilt herstellen...

1. Druk op de toets **MENU** voor weergave van het menu. Druk op de ▲ of ▼ toets om "Instellingen" te selecteren en druk vervolgens op **ENTER** .
2. Druk op de ▲ of ▼ toets om "Plug & Play" te selecteren en druk vervolgens op **ENTER** .
3. Hiermee worden de instellingen gewijzigd of opnieuw ingesteld.

KANALEN INSTELLEN

Kanalen automatisch opslaan

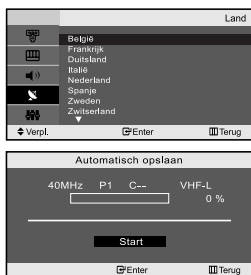

U kunt zoeken naar de beschikbare frequenties (deze zijn afhankelijk van het land waar u woont). Automatisch toegewezen programmanummers komen mogelijk niet overeen met de feitelijke of gewenste programmanummers. U kunt nummers echter handmatig rangschikken en ongewenste kanalen wissen.

1. Druk op de toets **MENU** voor weergave van het menu. Druk op de ▲ of ▼ toets om "Kanaal" te selecteren en druk vervolgens op **ENTER** .
2. Druk nogmaals op de toets **ENTER** om "Land" te selecteren.
3. Kies de juiste land door op de ▲ of ▼ toets te drukken. Druk op **ENTER** om uw keuze te bevestigen.
4. Druk op de ▲ of ▼ toets om "Automatisch opslaan" te selecteren en druk vervolgens op **ENTER** .
5. Druk op **ENTER** .
 - Het toestel slaat nu alle beschikbare kanalen op.
 - U kunt altijd op de toets **ENTER** drukken om te stoppen met het opslaan van kanalen en terug te keren naar het menu "Kanaal".
6. Nadat alle beschikbare kanalen zijn opgeslagen verschijnt het menu "Sorteren".

Kanalen handmatig opslaan

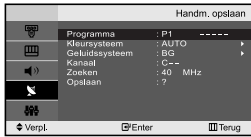

U kunt maximaal 100 tv-kanalen opslaan, waaronder kanalen die via kabelnetwerken worden ontvangen. Bij het handmatig opslaan van kanalen kunt u het volgende kiezen:

- ◆ **Of u een gevonden kanaal al dan niet opslaat.**
- ◆ **Welke programmanummers u aan de opgeslagen kanalen toewijst.**



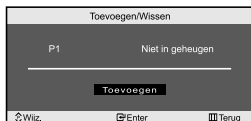

1. Druk op de toets **MENU** voor weergave van het menu. Druk op de **▲** of **▼** toets om "Kanaal" te selecteren en druk vervolgens op **ENTER**.
2. Druk op de **▲** of **▼** toets om "Handm. opslaan" te selecteren en druk vervolgens op **ENTER**.
3. Druk nogmaals op de toets **ENTER** om "Programma" te selecteren.
4. Om een programmanummer aan een kanaal te koppelen, zoekt u met de **▲** of **▼** toets het juiste nummer en vervolgens drukt u op **ENTER**.
5. Druk op de **▲** of **▼** toets om "Kleursysteem" te selecteren en druk vervolgens op **ENTER**.
6. Selecteer de standaardkleur die u wilt door op de **▲** of **▼** toets te blijven drukken en vervolgens op **ENTER** te drukken.
7. Druk op de **▲** of **▼** toets om "Geluidssysteem" te selecteren en druk vervolgens op **ENTER**.
8. Selecteer het gewenste standaardgeluid door op de **▲** of **▼** toets te blijven drukken en vervolgens op **ENTER** te drukken.
 - Als er geen geluid is of als het geluid vervormd is, selecteert u nogmaals de gewenste geluidsstandaard.
9. Als u het nummer weet van het kanaal dat u wilt opslaan, drukt u op de toets **▲** of **▼** om "Kanaal" te selecteren. Druk op de toets **ENTER**. Selecteer **C** (Antenne) of **S** (kabel) door te drukken op de toets **▲** of **▼**. Druk op de **▶** toets om een kanaal te selecteren. Selecteer het gewenste nummer door op **▲** of **▼** te drukken en aansluitend op **ENTER**.
 - Kanaalmodus: P (Programmamodus),
C (Antennemodus),
S (Kabelkanaal)
10. Als u de kanaalnummers niet weet, drukt u op de toets **▲** of **▼** om "Zoeken" te selecteren. Druk op de knop **ENTER**. Zoek met behulp van de toets **▲** of **▼** en druk daarna op de knop **ENTER**.
11. Druk op de **▲** of **▼** toets om "Opslaan" te selecteren en druk vervolgens op **ENTER**. Druk op de **▲** of **▼** toets om "OK" te selecteren en druk vervolgens op **ENTER**.
12. Herhaal de stappen 3 en 11 voor elk kanaal dat u wilt opslaan.

- ◆ **Programma:** Hiermee selecteert u een programmanummer voor het kanaal.
- ◆ **Kleursysteem:** Hiermee stelt u het kleurenondersteuningssysteem in.
- ◆ **Geluidssysteem:** Hiermee stelt u het geluidsondersteuningssysteem in.
- ◆ **Kanaal:** Hiermee selecteert u een kanaal.
- ◆ **Zoeken:** Hiermee zoekt u naar de frequentie van het kanaal.
- ◆ **Opslaan:** Hiermee slaat u de instellingen op.

Kanalen wijzigen



U kunt kanalen naar keuze uit de scanbewerking weglaten. Wanneer u door de opgeslagen kanalen scant, worden die kanalen overgeslagen en niet weergegeven. Alle kanalen die u niet wilt overslaan, worden tijdens het scannen weergegeven.

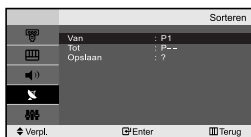

1. Met de numerieke toetsen kunt u het kanaal selecteren dat u wilt toevoegen of verwijderen.
 2. Druk op de toets **MENU** voor weergave van het menu. Druk op de **▲** of **▼** toets om "Kanaal" te selecteren en druk vervolgens op **ENTER** .
 3. Druk op de **▲** of **▼** toets om "Toevoegen/Wissen" te selecteren en druk vervolgens op **ENTER** .
 4. Door herhaaldelijk op de toets **ENTER**  te drukken, schakelt u tussen de functies toevoegen en verwijderen van een kanaal.
 5. Druk op de toetsen **P**  of **P**  om naar het gewenste kanaal te schakelen en herhaal de bovenstaande handelingen.
 6. Druk op de toets **EXIT** om af te sluiten.
- U kunt elk kanaal (ook gewisse kanalen) bekijken met behulp van de numerieke toetsen op de afstandsbediening.

Opgeslagen kanalen sorteren



U kunt de nummers van twee kanalen uitwisselen om:

- ◆ ***De numerieke volgorde waarin de kanalen automatisch werden opgeslagen, te wijzigen.***
- ◆ ***Gemakkelijk te onthouden nummers toe te kennen aan de kanalen die u het vaakst bekijkt.***

1. Druk op de toets **MENU** voor weergave van het menu. Druk op de **▲** of **▼** toets om "Kanaal" te selecteren en druk vervolgens op **ENTER** .
2. Druk op de **▲** of **▼** toets om "Sorteren" te selecteren en druk vervolgens op **ENTER** .
3. Druk nogmaals op de toets **ENTER**  om "Van" te selecteren. Druk op de knop **▲** of **▼** totdat het kanaalnummer dat u wilt wijzigen verschijnt. Druk op **ENTER** .
4. Druk op de **▲** of **▼** toets om "Tot" te selecteren en druk vervolgens op **ENTER** . Druk op de knop **▲** of **▼** totdat het nieuwe kanaalnummer dat u wilt toewijzen verschijnt. Druk op **ENTER** .
5. Druk op de **▲** of **▼** toets om "Op slaan" te selecteren en druk vervolgens op **ENTER** . Druk op de **▲** of **▼** toets om "OK" te selecteren en druk vervolgens op **ENTER** .
 - Het geselecteerde kanaal is verwisseld met het kanaal dat voorheen onder het gekozen nummer was opgeslagen.
6. Herhaal stap 3 en 5 als u nog een kanaal wilt sorteren.
7. Druk op de toets **EXIT** om af te sluiten.

Kanaalnamen vastleggen

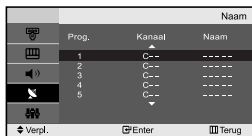

Kanalen krijgen automatisch een naam toegewezen wanneer kanaalinformatie wordt uitgezonden. U kunt deze naam wijzigen en nieuwe Naam toewijzen.

1. Druk op de toets **MENU** voor weergave van het menu. Druk op de **▲** of **▼** toets om "Kanaal" te selecteren en druk vervolgens op **ENTER** .
2. Druk op de **▲** of **▼** toets om "Naam" te selecteren en druk vervolgens op **ENTER** .
3. Indien van toepassing selecteert u het kanaal waaraan u een nieuwe naam wilt geven door te drukken op de **▲** of **▼** toets. Druk op **ENTER** .

Als U...	Dan...
Een letter, cijfer of symbool wilt selecteren	Druk op de toets ▲ of ▼
Naar de volgende letter wilt gaan	Druk op de toets ▶
Naar de vorige letter wilt gaan	Druk op de toets ◀
De naam wilt bevestigen	Druk op ENTER .

- De beschikbare tekens zijn:
 - Letters van het alfabet (A~Z)
 - Cijfers (0~9)
 - Speciale tekens (_ , space)

5. Herhaal de stappen **3** en **4** voor elk kanaal waaraan u een nieuwe naam wenst te geven.
6. Druk op de toets **EXIT** om af te sluiten.

Kanalen fijn afstemmen

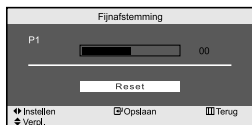

U kunt kanalen handmatig nauwkeurig instellen voor een optimale ontvangst.

1. Gebruik de cijfertoetsen om direct het kanaal te selecteren dat u fijner wilt instellen.
2. Druk op de toets **MENU** voor weergave van het menu. Druk op de **▲** of **▼** toets om "Kanaal" te selecteren en druk vervolgens op **ENTER** .
3. Druk op de **▲** of **▼** toets om "Fijnafstemming" te selecteren en druk vervolgens op **ENTER** .
4. Druk op **◀** of **▶** om de fijninstelling aan te passen. Druk op **ENTER** .
5. Druk op de toets **EXIT** om af te sluiten.

- Ingestelde en opgeslagen kanalen zijn herkenbaar aan een asterisk "*" rechts naast het kanaalnummer in het kanaaloverzicht en het kanaalnummer wordt rood.
- Om de instelling ongedaan te maken, selecteert u "Reset" door op de **▲** of **▼** toets en vervolgens op **ENTER** te drukken.

BEELD INSTELLEN

De beeldstandaard aanpassen

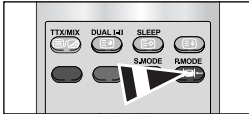
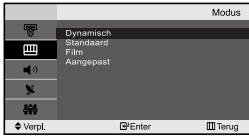

U kunt ook met behulp van de toets **P.MODE** op de afstandsbediening een beeldinstelling selecteren.

U kunt het beeld selecteren dat het best overeenkomt met uw wensen.

1. Druk op de toets **MENU** voor weergave van het menu. Druk op de **▲** of **▼** toets om "Beeld" te selecteren en druk vervolgens op **ENTER**.
2. Druk nogmaals op de toets **ENTER** om "Modus" te selecteren.
3. Druk op de toets **▲** of **▼** om het gewenste beeldeffect te selecteren. Druk op **ENTER**.
4. Druk op de toets **EXIT** om af te sluiten.

- **Dynamisch:** Stelt het beeld in op hoge-definitie voor in een lichte ruimte.
- **Standaard:** Stelt het beeld in voor optimale weergave in een normale omgeving.
- **Film:** Stelt het beeld in voor een comfortabele weergave in een donkere ruimte.
- **Aangepast:** Voor weergave van uw favoriete beeldinstellingen.
(Zie "Aangepast beeld instellen" op pagina 11.)

➤ De beeldmodus moet apart ingesteld worden voor elke ingangsbron.

Aangepast beeld instellen

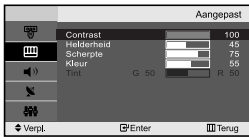

U kunt het beeldformaat selecteren dat het meest overeenkomt met uw wensen.

1. Druk op de toets **MENU** voor weergave van het menu. Druk op de **▲** of **▼** toets om "Beeld" te selecteren en druk vervolgens op **ENTER**.
2. Druk op de **▲** of **▼** toets om "Aangepast" te selecteren en druk vervolgens op **ENTER**.
3. Druk op de toets **▲** of **▼** om een specifiek item te selecteren. Druk op **ENTER**.
4. Druk op de toets **◀** of **▶** om de waarde van een specifiek item te verhogen of verlagen. Druk op **ENTER**.
5. Druk op de toets **EXIT** om af te sluiten.

- **Contrast:** Hiermee kunt u de het verschil tussen licht en donker van objecten op de achtergrond aanpassen.
- **Helderheid:** Hiermee past u de helderheid van het gehele scherm aan.
- **Scherpte:** Hiermee past u de randen van objecten aan, door ze scherper of vager te maken.
- **Kleur:** Hiermee past u de kleuren aan door ze lichter of donkerder te maken.
- **Tint (alleen NTSC):** Hiermee past u de kleuren van objecten aan door ze roder of groener te maken voor een natuurlijk effect.

➤ Als u deze instellingen wijzigt, wordt de beeldmodus automatisch ingesteld op "Aangepast".

De kleurtint wijzigen

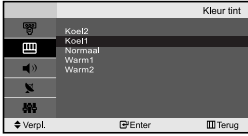

U kunt de kleurtoon selecteren die u het prettigst vindt voor uw ogen.

1. Druk op de toets **MENU** voor weergave van het menu. Druk op de ▲ of ▼ toets om "Beeld" te selecteren en druk vervolgens op **ENTER**
2. Druk op de ▲ of ▼ toets om "Kleur tint" te selecteren en druk vervolgens op **ENTER** .
3. PDruk op de toets ▲ of ▼ om de gewenste kleurtoon te selecteren. Druk op **ENTER** .
4. Druk op de toets **EXIT** om af te sluiten.

- ♦ **Koel2:** Maakt de kleurtemperatuur blauwer dan het menu "Koel1".
- ♦ **Koel1:** Maakt wit blauwachtig.
- ♦ **Normaal:** Houdt wit wit.
- ♦ **Warm1:** Maakt wit roodachtig.
- ♦ **Warm2:** Maakt de kleurtemperatuur roder dan het menu "Warm1".

GELUID INSTELLEN

De geluidsstandaard wijzigen

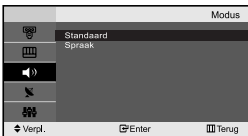

U kunt het geluidseffect selecteren dat het best overeenkomt met de beelden die u bekijkt.

1. Druk op de toets **MENU** voor weergave van het menu. Druk op de ▲ of ▼ toets om "Geluid" te selecteren en druk vervolgens op **ENTER** .
2. Druk nogmaals op de toets **ENTER** om "Modus" te selecteren.
3. Druk op ▲ of ▼ om het gewenste geluidseffect te selecteren. Druk op **ENTER** .
4. Druk op de toets **EXIT** om af te sluiten.

- ♦ **Standaard:** Selecteert de normale geluidsmodus.
- ♦ **Spraak:** Legt meer nadruk op stemmen dan op andere geluiden.

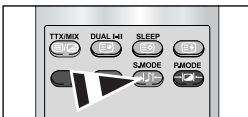

U kunt deze opties ook instellen door eenvoudig op de **S.MODE** van de afstandsbediening te drukken.

Het volume automatisch aanpassen

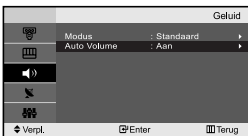

Elk zendstation heeft haar eigen signaalcondities waardoor het voor u niet handig is het volume in te moeten stellen zodra een kanaal is gewijzigd. Met deze functie kunt u automatisch het volume van het gewenste kanaal instellen door de geluidsuitvoer te verlagen wanneer het modulatiesignaal hoog is of door de geluidsoutput te verhogen wanneer het modulatiesignaal laag is.



1. Druk op de toets **MENU** voor weergave van het menu. Druk op de ▲ of ▼ toets om "Geluid" te selecteren en druk vervolgens op **ENTER** .
2. Druk op de ▲ of ▼ toets om "Auto Volume" te selecteren en druk vervolgens op **ENTER** .
3. Druk op de knop ▲ of ▼ om "Aan" of "Uit" te selecteren. Druk op **ENTER** .
4. Druk op de toets **EXIT** om af te sluiten.

TIJD INSTELLEN

De huidige tijd instellen en weergeven



U kunt de klok van de TV zodanig instellen dat de huidige tijd wordt weergegeven wanneer u op de toets INFO drukt. U moet de tijd eveneens instellen als u gebruik wilt maken van de automatische aan/uit-timers.

1. Druk op de toets **MENU** voor weergave van het menu. Druk op de ▲ of ▼ toets om "Instellingen" te selecteren en druk vervolgens op **ENTER** .
2. Druk nogmaals op de toets **ENTER**  om "Tijd" te selecteren.
3. Druk nogmaals op de toets **ENTER**  om "Klok instellen" te selecteren.







Als u...	Drukt u op...
Ga naar "Uur" of "min"	met de ◀ of ▶ toets
Stel "Uur" of "min"	met de ▲ of ▼ toets
Druk op ENTER  .	

5. Druk op de toets **EXIT** om af te sluiten.
 - Als u de stroomkabel loskoppelt, dient u de klok opnieuw in te stellen.
 - U kunt ook het uur of de minuten instellen met de numerieke toetsen op uw afstandsbediening.

Standby-klok instellen



U kunt een tijdsduur tussen 30 en 180 minuten instellen waarna de TV automatisch uitschakelt.

1. Druk op de toets **MENU** voor weergave van het menu. Druk op de ▲ of ▼ toets om "Instellingen" te selecteren en druk vervolgens op **ENTER** .
2. Druk nogmaals op de toets **ENTER**  om "Tijd" te selecteren.
3. Druk op de ▲ of ▼ toets om "Slaaptimer" te selecteren en druk vervolgens op **ENTER** .
4. Druk herhaaldelijk op de toets ▲ of ▼ tot de gewenste tijd wordt weergegeven. (Uit, 30, 60, 90, 120, 150, 180). Druk op **ENTER** .
- De TV schakelt automatisch over naar de standby-modus wanneer de timer 0 bereikt.
5. Druk op de toets **EXIT** om af te sluiten.

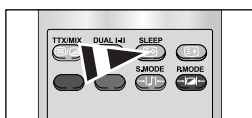

 Druk herhaaldelijk op de knop **SLEEP** op de afstandsbediening totdat het juiste tijdsinterval verschijnt.



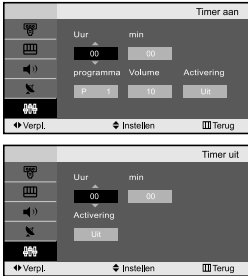



De televisie automatisch aan uitschakelen



U kunt de aan/uit-timers zo instellen dat de TV:

◆ **Automatisch wordt ingeschakeld en ingesteld op het door u gekozen kanaal en tijdstip.**

◆ **Automatisch wordt uitgeschakeld op het door u gekozen tijdstip.**



1. Druk op de toets **MENU** voor weergave van het menu. Druk op de **▲** of **▼** toets om "Instellingen" te selecteren en druk vervolgens op **ENTER** .
2. Druk nogmaals op de toets **ENTER**  om "Tijd" te selecteren.
3. Druk op de **▲** of **▼** toets om "Timer aan" te selecteren en druk vervolgens op **ENTER** .
4. Druk op de toets **▲** of **▼** om "Uur" in te stellen en druk vervolgens op de toets **▶** om door te gaan naar de volgende stap. Stel de andere items op dezelfde manier in. Druk wanneer u klaar bent op **ENTER**  om het menu te verlaten.
5. Druk op de **▲** of **▼** toets om "Timer uit" te selecteren en druk vervolgens op **ENTER** .
6. Druk op de toets **▲** of **▼** om "Uur" in te stellen en druk vervolgens op de toets **▶** om door te gaan naar de volgende stap. Stel de andere items op dezelfde manier in. Druk wanneer u klaar bent op **ENTER**  om het menu te verlaten.
7. Druk op de toets **EXIT** om af te sluiten.
 - Eerst stelt u de klok van de tv in.
(zie "De huidige tijd instellen en weergeven" op pagina 13)
 - U kunt het uur en de minuten ook instellen met de numerieke toetsen op uw afstandsbediening.
 - De timers werken alleen als "Activering" is ingesteld op "Aan".

VERSCHILLENDE FUNCTIES GEBRUIKEN

Taal kiezen



Wanneer u de TV/Monitor voor het eerst gebruikt, moet u de taal selecteren voor het weergeven van menu's en aanwijzingen.

1. Druk op de toets **MENU** voor weergave van het menu. Druk op de **▲** of **▼** toets om "Instellingen" te selecteren en druk vervolgens op **ENTER** .
2. Druk op de **▲** of **▼** toets om "Taalkeuze" te selecteren en druk vervolgens op **ENTER** .
3. Selecteer een bepaalde taal door te blijven drukken op de **▲** of **▼** toets. Druk op **ENTER** .
- U kunt een keus maken uit een van 12 talen.
4. Druk op de toets **EXIT** om af te sluiten.

Blauwe schermmodus instellen



Als er geen signaal wordt ontvangen of het signaal is heel zwak, vervangt een blauw scherm automatisch de onrustige achtergrond van het beeld. Als u het slechtere beeld wilt blijven zien, dient u de modus "Blauw scherm" op "Uit" te zetten.

1. Druk op de toets **MENU** voor weergave van het menu. Druk op de **▲** of **▼** toets om "Instellingen" te selecteren en druk vervolgens op **ENTER** .
2. Druk op de **▲** of **▼** toets om "Blauw scherm" te selecteren en druk vervolgens op **ENTER** .
3. Druk op de knop **▲** of **▼** om "Aan" of "Uit" te selecteren. Druk op **ENTER** .
4. Druk op de toets **EXIT** om af te sluiten.

De bron selecteren



U kunt kiezen tussen de externe bronnen die zijn aangesloten op de ingangen van de tv.

1. Druk op de toets **MENU** voor weergave van het menu. Druk op de toets **ENTER** om "Invoer" te selecteren.
2. Druk nogmaals op de toets **ENTER** om "Bronlijst" te selecteren.
3. Druk herhaaldelijk op de **▲** of **▼** toets om het gewenste apparaat te selecteren. Druk op **ENTER** .

Druk meermalen op de toets **SOURCE** om de gewenste ingangsbron te selecteren. De modus TV kan u selecteren door te drukken op de toets **TV** of op de toets **P** op de afstandsbediening, maar niet door te drukken op de toets **SOURCE**.



De namen van de ingangsbron bewerken

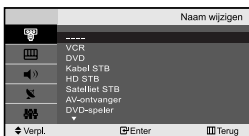

Geef het apparaat aangesloten op de ingangen een naam om de selectie van ingangsbron makkelijker te maken.

1. Druk op de toets **MENU** voor weergave van het menu. Druk op de toets **ENTER** om "Invoer" te selecteren.
2. Druk op de **▲** of **▼** toets om "Naam wijzigen" te selecteren en druk vervolgens op **ENTER** .
3. Druk op de toets **▲** of **▼** om naar de te bewerken ingangsbron te gaan. Druk op **ENTER** .
4. Druk op de toets **▲** of **▼** om het gewenste apparaat te selecteren. Druk op **ENTER** .
5. Druk op de toets **EXIT** om af te sluiten.

TELETEKSTFUNCTIE GEBRUIKEN

Teletekstdecoder

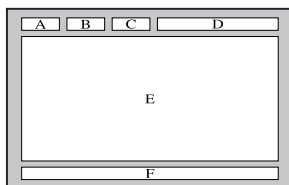

De meeste TV-kanalen bieden "teletekst" aan, ofwel pagina's met schriftelijke informatie over zaken als:

- ◆ Tijden van tv-programma's.
- ◆ Nieuws- en weerberichten.
- ◆ Sportuitslagen.
- ◆ Ondertiteling voor slechthorenden.

Deze informatie is onderverdeeld in genummerde pagina's (zie schema).

Onderdeel	Inhoud
A	Geselecteerd paginanummer.
B	Aanduiding kanaal/zendstation.
C	Huidig paginanummer of zoekstatus.
D	Datum en tijd.
E	Tekst.
F	Statusinformatie.

Teletekstinformatie weergeven



U kunt de teletekstinformatie altijd weergeven, mits de signaalontvangst goed is. Anders:

- ◆ Kan informatie ontbreken. Kan informatie ontbreken.
- ◆ Worden sommige pagina's mogelijk niet weergegeven.

De teletekstmodus activeren en de inhoudspagina weergeven:

1. Selecteer met de toets **P** () of **P** () het kanaal waarop teletekst kan worden ontvangen.
2. Druk op de toets **TTX/MIX** () om de teletekstmodus te activeren.
 - De inhoudspagina verschijnt. Deze pagina kunt u altijd opnieuw weergeven door op de toets **MENU** () te drukken.
3. Druk nogmaals op de toets **TTX/MIX** ().
 - De eigenlijke uitzending zal tegelijk met de teletekstpagina op het scherm worden weergegeven.
4. Druk nogmaals op de toets **TV** () om de teletekstmodus te verlaten.
 - Als er sprake is van gebroken letters bij het bekijken van tekst, controleer dan of de taal voor de tekst hetzelfde is als de taal in de modus voor het menu "Instellingen". Als de talen verschillend zijn, selecteer dan dezelfde taal voor de tekst in het menu "Instellingen".

Specifieke teletekstpagina selecteren

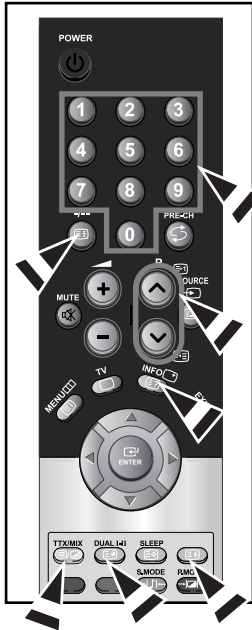

Druk op de cijfertoetsen op de afstandsbediening om het paginanummer direct op te vragen:

1. Voer het op de inhoudspagina vermelde driecijferig paginanummer in door op de desbetreffende cijfertoetsen te drukken.
2. Als de geselecteerde pagina koppelingen naar subpagina's bevat, worden de subpagina's na elkaar weergegeven. U kunt het beeld op een bepaalde pagina stilzetten door op **-/-** (). Druk nogmaals op **-/-** () om het stilzetten te annuleren.
3. Weergaveopties:

Voor de weergave van...	Drukt u op...
Zowel teletekstinformatie als de normale uitzending	TTX/MIX ()
Verborgene tekst (zoals antwoorden op quizvragen)	INFO ()
Het normale beeld	INFO ()
Een subpagina, door een viercijferig paginanummer in te toetsen	DUAL I-II ()
De volgende pagina	P ()
De vorige pagina	P ()
De vorige pagina	()
• De bovenste helft van het scherm	• Eenmaal
• De onderste helft van het scherm	• Tweemaal
Het normale scherm	• Driemaal

Fastext gebruiken om een teletekstpagina te selecteren

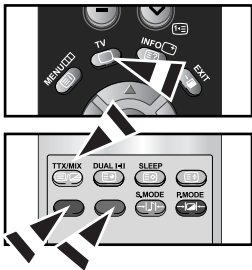

De verschillende onderwerpen op de teletekstpagina's hebben een kleurcodering, en kunnen geselecteerd worden door de gekleurde knoppen van de afstandsbediening in te drukken.

1. Druk op de toets **TTX/MIX** () om de teletekstinhoudspagina weer te geven.
2. Druk op de gekleurde toets voor het gewenste onderwerp (de beschikbare onderwerpen worden weergegeven op de regel met statusinformatie).
3. Druk op de rode toets voor weergave van de vorige pagina. Druk op de groene toets voor weergave van de volgende pagina.
4. Druk nogmaals op de toets **TV** () om de teletekstweergave te verlaten.

Teletekstpagina's opslaan

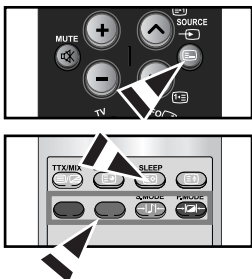

U kunt maximaal vier teletekstpagina's opslaan om ze later op uw gemak te bekijken.

1. Selecteer de modus **LIST** met de toets **SOURCE** ().
 ➤ Met de toets **SOURCE** () kunt u schakelen tussen de standen voor **LIST** en **FLOF**.
2. Druk op de gekleurde toets die overeenkomt met de pagina die u wilt vervangen.
3. Voer het nieuwe paginanummer in via de nummertoeetsen.
4. Herhaal stappen 2 en 3 voor elke pagina die u wilt opslaan, waarbij u steeds een andere gekleurde toets gebruikt.
5. Druk op de toets **SLEEP** () tot de desbetreffende blokken knipperen.

PC INSTELLEN

Uw software installeren (gebaseerd op Windows XP)

Hieronder worden de weergave-instellingen van Windows voor een normale computer weergegeven. De weergaven op uw PC kunnen anders zijn, afhankelijk van uw Windows-versie en uw videokaart. Ook als uw weergaven anders zijn, kloppen de instellingsgegevens in grote lijnen in bijna alle gevallen. Als dit niet het geval is, kunt u contact opnemen met uw computerfabrikant of uw Samsung-dealer.



1. Klik op "Configuratiescherm" in het menu Start van Windows.
2. Klik op "Vormgeving en thema's" in het Configuratiescherm om een dialoogvenster voor het beeldscherm te openen.
3. Klik op "Beeldscherm" in het Configuratiescherm om een dialoogvenster voor het beeldscherm te openen.
4. Klik op de tab "Instellingen" en stel de juiste resolutie voor de monitor in op

Optimum

LW15M2: 1024 X 768
LW17M2: 1280 X 1024
LW20M2: 800 X 600

Als het dialoogvenster een optie bevat voor het instellen van de verticale frequentie, is de juiste waarde "60" of "60 Hz". Klik op "OK" om het dialoogvenster te sluiten.

Weergavemodus

Zowel de beeldpositie als de grootte variëren afhankelijk van het type monitor en de bijbehorende resolutie. De resoluties in de tabel worden aangeraden.

(Alle resoluties tussen de ondersteunde limieten worden ondersteund)

Modus	Resolutie	Horizontale frequentie (kHz)	Verticale frequentie (Hz)	Pixel klokfrequentie (MHz)	Sync Polarity (H/V)
VGA LW15M2/ LW17M2/ LW20M2	720X400 640X480	31,469 31,469	70,087 59,940	28,322 25,175	- / + - / -
VGA LW15M2/ LW17M2/ LW20M2	640X480	37,500	75,000	31,500	- / -
SVGA LW15M2/ LW17M2/ LW20M2	800X600 800X600	46,875 37,879	75,000 60,317	49,500 40,000	+ / + + / +
XGA LW15M2/ LW17M2	1024X768 1024X768	48,363 60,023	60,004 75,029	65,000 78,750	- / - + / +
SXGA LW17M2	1280X1024 1280X1024	63,981 79,976	60,020 75,025	108,000 135,000	+,- / -,+ + / +

- De interlace-modus wordt niet ondersteund.
- Het plasmascherm functioneert mogelijk niet normaal als een niet-standaard videoformaat wordt geselecteerd.

De PC selecteren



Grovere of fijnere afstelling van het beeld (Beeld vergrendelen):

U past de beeldkwaliteit aan om beeldruis te verwijderen of te verminderen. Als de ruis niet verdwijnt door het kanaal nauwkeurig (fine) in te stellen, stel dan de frequentie zo goed mogelijk in (coarse) en voer opnieuw een nauwkeurige instelling uit. Stel het beeld opnieuw in het midden van het scherm in nadat de ruis is.



1. Instellen: Druk op de toets **SOURCE** om de PC-modus in te schakelen.
2. Druk op de toets **MENU** voor weergave van het menu.
3. Druk op de **▲** of **▼** toets om "Instellingen" te selecteren en druk vervolgens op **ENTER**.
4. Druk op de **▲** of **▼** toets om "PC" te selecteren en druk vervolgens op **ENTER**.
5. Druk nogmaals op de toets **ENTER** om "Beeld vergrendelen" te selecteren.
6. Druk op de **▲** of **▼** toets om "Grof" of "Fijn" te selecteren en druk vervolgens op **ENTER**.
7. Druk op de toets **EXIT** om af te sluiten.

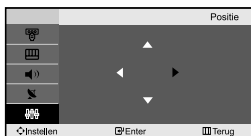

De beeldpositie wijzigen (Positie):

Pas de positie van het PC-scherm aan als deze niet gelijk is aan het TV-scherm.

1. Volg instructies 1 tot en met 3 onder "Grovere of fijnere afstelling van het beeld (Beeld vergrendelen)".
2. Druk op de **▲** of **▼** toets om "Positie" te selecteren en druk vervolgens op **ENTER**.
3. Druk op **▲** of **▼** om de horizontale positie aan te passen. Druk op **◀** of **▶** om de verticale positie aan te passen. Druk op **ENTER**.
4. Druk op de toets **EXIT** om af te sluiten.



De beeldinstellingen initialiseren (Beeld resetten):

U kunt alle beeldinstellingen vervangen door de fabrieksinstellingen.

1. Volg instructies 1 tot en met 3 onder "Grovere of fijnere afstelling van het beeld (Beeld vergrendelen)".
2. Druk op de **▲** of **▼** toets om "Beeld resetten" te selecteren en druk vervolgens op **ENTER**.
3. Druk op de toets **EXIT** om af te sluiten.

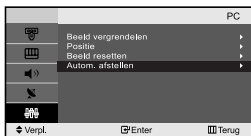



Het PC-beeld automatisch aanpassen (Autom. afstellen):

Auto-afstellen maakt het mogelijk om het PC-scherm zich zelf op inkomende PC- en videosignalen af te stellen. De waarden fijn, grof en positie worden automatisch aangepast.

1. Volg instructies 1 tot en met 3 onder "Grovere of fijnere afstelling van het beeld (Beeld vergrendelen)".
2. Druk op de **▲** of **▼** toets om "Autom. afstellen" te selecteren en druk vervolgens op **ENTER**.
3. Druk op de toets **EXIT** om af te sluiten.

TIPS VOOR GEBRUIK

Problemen oplossen: voordat u contact opneemt met de technische dienst

Geen geluid of beeld	<ul style="list-style-type: none"> Controleer of het netsnoer op een stopcontact is aangesloten. Controleer of u de knop POWER  rechtsonder op het paneel hebt ingedrukt. Controleer de instellingen voor het contrast en de helderheid van het beeld. Controleer het geluidsvolume.
Normaal beeld maar geen geluid	<ul style="list-style-type: none"> Controleer het geluidsvolume. Controleer of de toets MUTE  op de afstandsbediening is ingedrukt.
Geen beeld of zwart-wit beeld	<ul style="list-style-type: none"> Pas de kleurinstellingen aan. Controleer of het geselecteerde uitzendsysteem correct is.
Gestoord geluid en beeld	<ul style="list-style-type: none"> Probeer erachter te komen welk elektrisch apparaat de tv/monitor stoort en plaats het apparaat uit de buurt van de tv/monitor. Sluit de televisie op een ander stopcontact aan.
Vaag beeld of sneeuw, vervormd geluid	<ul style="list-style-type: none"> Controleer de richting, plaats en aansluitingen van de antenne.
Afstandsbediening werkt niet goed	<ul style="list-style-type: none"> Deze storing treedt vaak op bij het gebruik van een binnenantenne. Reinig de bovenste rand van de afstandbediening (transmissievenster). Controleer de batterijcontacten.
De melding "Signaalkabel controleren" wordt weergegeven	<ul style="list-style-type: none"> Zorg dat de signaalkabel goed op de PC of videobron is aangesloten. Zorg dat de PC of videobron zijn ingeschakeld.
In de PC-stand wordt de melding "Niet ondersteund." weergegeven.	<ul style="list-style-type: none"> Controleer de maximale resolutie en frequentie van de videoadapter. Vergelijk deze waarden met de gegevens in de Displaystanden.
<p>Het TFT LCD-paneel maakt gebruik van een paneel dat bestaat uit subpixels (LW15M2 - 2.359.296, LW17M2 - 3.932.160, LW20M2 - 1.440.000), waarvoor een geavanceerde productietechnologie vereist is. Er kunnen echter enkele heldere of donkere pixels in het scherm voorkomen. Deze pixels hebben geen invloed op de goede werking van het product.</p>	

Technische specificaties en milieu

Type	LW15M2	LW17M2	LW20M2
Paneel			
Afmeting	15" diagonaal (4:3)	17" diagonaal (4:3)	20" diagonaal (4:3)
Schermafmeting	304,1 (H) x 228,1 (V) mm	337,9 (H) x 270,3 (V) mm	408,0 (H) x 306,0 (V) mm
Pixel Pitch	0,297 (H) x 0,297 (V) mm	0,264 (H) x 0,264 (V) mm	0,51 (H) x 0,51 (V) mm
Frequentie			
Horizontaal / Verticaal	30 ~ 69 kHz / 50 ~ 75 Hz	30 ~ 80 kHz / 50 ~ 75 Hz	28 ~ 47 kHz / 50 ~ 75 Hz
PC Resolutie (Optimum)	1024 x 768 @ 60 Hz	1280 x 1024 @ 60 Hz	800 x 600 @ 60 Hz
Stroomtoevoer (Ingang)	100 ~ 240 V wisselstroom 60/50 Hz ±3 Hz	100 ~ 240 V wisselstroom 60/50 Hz ±3 Hz	100 ~ 240 V wisselstroom 60/50 Hz ±3 Hz
Energieverbruik			
Normaal / Energiebesparing	40 W / < 3 W	45 W / < 3 W	55 W / < 3 W
Afmetingen (B X D X H)			
Kast	360,2 x 64,2 x 338,6 mm	416,7 x 71,8 x 392,9 mm	479,0 x 74,7 x 436,4 mm
Met standaard	360,2 x 192,9 x 396,5 mm	416,7 x 192,9 x 423,8 mm	479,0 x 226,0 x 463,0 mm
Gewicht			
Met standaard	3,6 kg (7,94 lbs)	4,95 kg (10,91 lbs)	7,45 kg (16,42 lbs)
Omgevingsvereisten			
Temperatuur bij werking	10 °C tot 40 °C (50 °F tot 104 °F)	10 °C tot 40 °C (50 °F tot 104 °F)	10 °C tot 40 °C (50 °F tot 104 °F)
Vochtigheid bij werking	10 % tot 80 %, geen condensvorming	10 % tot 80 %, geen condensvorming	10 % tot 80 %, geen condensvorming
Opslagtemperatuur	-20 °C tot 45 °C (-4 °F tot 113 °F)	-20 °C tot 45 °C (-4 °F tot 113 °F)	-20 °C tot 45 °C (-4 °F tot 113 °F)
Vochtigheid bij opslag	5 % tot 95 %, geen condensvorming	5 % tot 95 %, geen condensvorming	5 % tot 95 %, geen condensvorming

Índice

CONEXIÓN Y CONFIGURACIÓN DEL TELEVISOR

- Lista de componentes 2
- Cómo ajustar el soporte 2
- Cómo ajustar el ángulo del televisor 2
- Instalación del equipo de montaje en la pared 3
- Instalación de dispositivos de montaje conforme con VESA 3
- Visualización del Panel de control 3
- Visualización del Panel de conexión 4
- Visualización del mando a distancia 5
- Instalación de las pilas en el mando a distancia 6
- Encendido y apagado 6
- Cómo poner el televisor en modo de espera 6
- Plug & Play 6

AJUSTE DE LOS CANALES

- Memorización automática de canales 7
- Memorización manual de canales 8
- Edición de canales 9
- Orden de los canales memorizados 9
- Asignación de nombres de canales 10
- Sintonía fina de la recepción de canales 10

AJUSTE DE LA IMAGEN

- Cambio del formato de la imagen 11
- Ajuste de imagen personal 11
- Cambio del tono del color 12

AJUSTE DEL SONIDO

- Cambio del estándar de sonido 12
- Ajuste del volumen automáticamente 12

AJUSTE DE LA HORA

- Configuración y visualización de hora actual 13
- Ajuste del temporizador de desconexión 13
- Encendido y apagado de la televisión automáticamente 14

OTROS AJUSTES

- Selección del idioma 14
- Ajuste del modo Pantalla Azul 15
- Selección de la fuente 15
- Edición de los nombres de fuentes de entrada 15

USO DE LA FUNCIÓN DE TELETEXO

- Decodificador de teletexto 16
- Visualización de informaciones del teletexto 16
- Selección de una página de teletexto específica 17
- Uso de Fastext para seleccionar una página del teletexto 17
- Memorización de páginas de teletexto 17

AJUSTE DEL PC

- Configuración del software del PC (basado en Windows XP) 18
- Modo de visualización 18
- Selección del PC 19

RECOMENDACIONES PARA EL USO



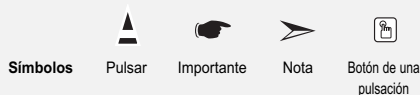

- Solución de problemas: antes de ponerse en contacto con el servicio técnico 20
- Especificaciones técnicas y medioambientales 20



CONEXIÓN Y CONFIGURACIÓN DEL TELEVISOR

Lista de componentes

Asegúrese de que los siguientes elementos se incluyan con el televisor de pantalla LCD. Si falta alguno, póngase en contacto con su distribuidor.

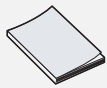
				
Mando a distancia + pilas (2x AAA)	Cable de alimentación	Kit de montaje mural	Kit de montaje mural	Manual de instrucciones
♦ Tarjeta de garantía	♦ Tarjeta de red de servicio	♦ Guía de seguridad	♦ Tarjetas de registro	

Cómo ajustar el soporte

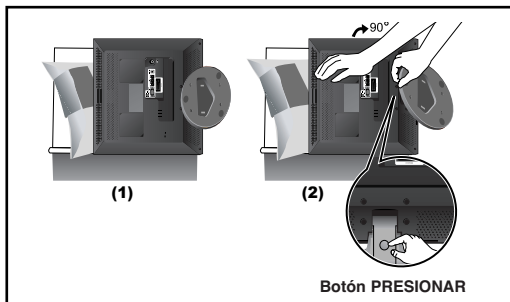

1. Coloque el frontal del televisor sobre un paño suave o una almohadilla encima de una mesa tal como se muestra en la figura (1).
- Alinee la parte inferior del televisor con el borde de la mesa.
2. Presione el centro de la parte posterior del televisor. Ajuste el soporte como se indica en la figura (2) mientras pulsa el botón PRESIONAR en la parte posterior del soporte.
3. Coloque el televisor sobre la mesa, de manera que se asiente firmemente.z

☛ Cuando ajuste el soporte, pulse el botón PRESIONAR que se encuentra en la parte posterior del soporte.

Cómo ajustar el ángulo del televisor

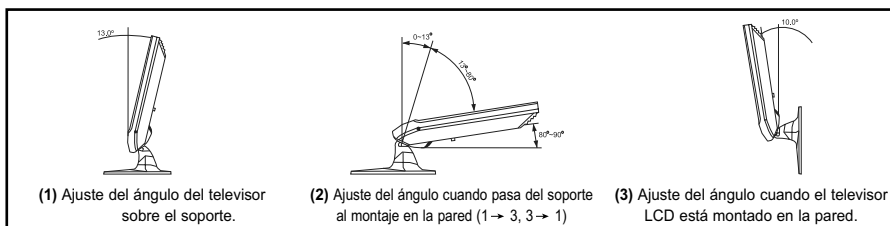

☛ Cuando ajuste el soporte, pulse el botón PRESIONAR que se encuentra en la parte posterior del soporte.

1. La Figura (1) muestra el ángulo de ajuste (0° ~ 13°) cuando utiliza la pantalla LCD en su soporte. Una inclinación excesiva puede hacer que el TV LCD vuelque y que se produzcan daños.
2. La Figura (2) muestra el ángulo de ajuste (13° ~ 80°) cuando la pantalla LCD pasa del soporte al montaje en la pared.
3. La Figura (3) muestra el ángulo de ajuste (0° ~ 10°) cuando monta la pantalla LCD en una pared.

➤ Oirá un "clic" cuando cambie el ángulo de 1 a 2 o de 3 a 2.

Instalación del equipo de montaje en la pared

Los elementos para montaje en la pared (se venden por separado) permiten instalar el televisor en una pared. Si desea más información sobre la instalación de los componentes para montaje en la pared, consulte las instrucciones que se facilitan con dichos elementos. Para la instalación del soporte mural, póngase en contacto con un técnico. Samsung Electronics no se hace responsable de los daños causados al producto o a los usuarios si éstos han efectuado personalmente la instalación del televisor.

Instalación de dispositivos de montaje conforme con VESA

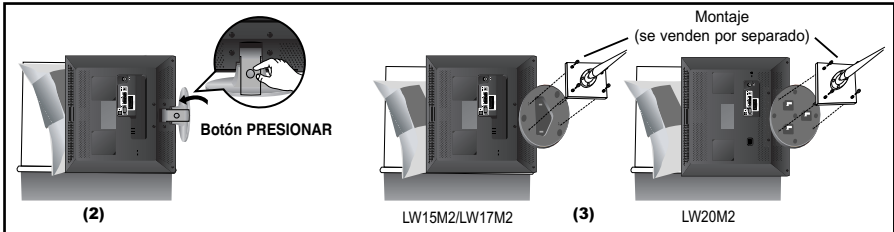

➤ Cuando ajuste el soporte, pulse el botón PRESIONAR que se encuentra en la parte posterior del soporte.

1. Sitúe el televisor boca abajo sobre un paño suave o un cojín, encima de una mesa.
2. Ajuste el soporte presionando el botón PRESIONAR de la parte posterior.
3. Alinee el adaptador de montaje (no suministrado) con los orificios de la parte inferior del soporte y sujételo con los cuatro tornillos que se suministran con el brazo basculante, el soporte de montaje en pared o cualquier otro mecanismo de soporte (no suministrado).

Visualización del Panel de control

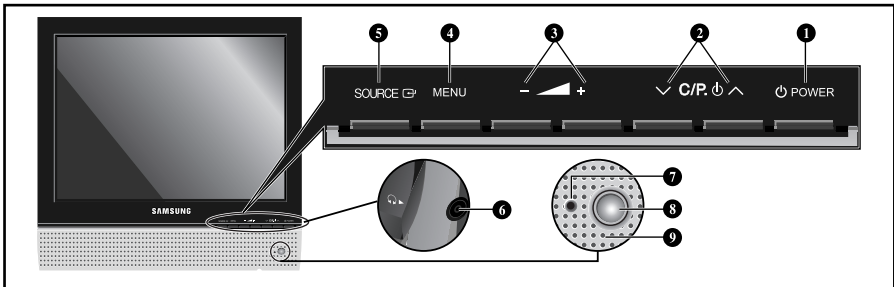

➤ El color y la forma del producto pueden variar según el modelo.

1 POWER

Púlselo para encender o apagar el televisor.

2 C/P

Púlselos para cambiar de canal.

En el menú de la pantalla, use estos botones C/P del mismo modo que los botones y del mando a distancia. (Sin mando a distancia, puede encender el TV utilizando el botón de los canales.)

3 - +

Púlselo para aumentar o reducir el volumen. En el menú de la pantalla, use estos botones - + del mismo modo que los botones y del mando a distancia.

4 MENU

Púlselo para ver en pantalla un menú de las características del televisor.

5 SOURCE

Cambia entre todas las fuentes de entrada disponibles (TV - Ext. - AV - S-Vídeo - PC). En el menú de la pantalla, use este botón del mismo modo que el botón ENTER del mando a distancia.

6 (CONECTOR DE AURICULARES)

Conecte un par de auriculares externos a esta toma para la escucha privada.

7 Indicador de encendido

Parpadea y se apaga cuando la unidad está encendida y se enciende en modo de espera

8 Sensor del mando a distancia

Dirija el mando a distancia hacia este punto del televisor.

9 Altavoces

Visualización del Panel de conexión

➤ El color y la forma del producto pueden variar según el modelo.

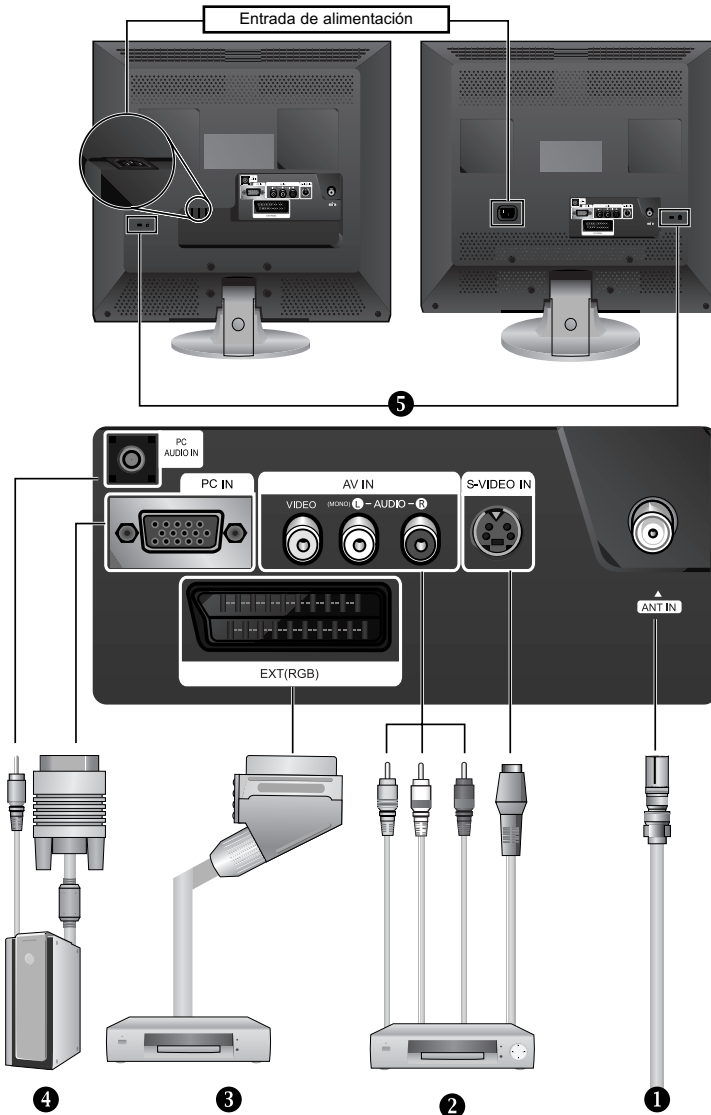

- Cada vez que conecte un dispositivo externo al televisor, compruebe que la unidad esté desconectada de la alimentación.
- Cuando conecte un terminal externo, debe hacer coincidir los colores del terminal de conexión y del cable.

1 Conexión a la antena o a la red de televisión por cable (dependiendo del modelo)

Para ver los canales de televisión correctamente, la unidad debe recibir una señal de una de las fuentes siguientes:

- Una antena exterior / Una red de televisión por cable / Una red por satélite

2 Conexión a dispositivos de AV

- Conecte el cable RCA (opcional) o S-VIDEO (opcional) a un dispositivo A/V externo apropiado, como un vídeo, DVD o cámara de vídeo.
- Conecte los cables de sonido RCA (opcionales) a "L - AUDIO - R" de la parte posterior del aparato y los otros extremos a los conectores de salida de sonido correspondientes en el dispositivo A/V.

3 Conexión de un receptor de televisión digital, vídeo o DVD

- Conecte el cable SCART del vídeo o DVD (opcional) al euroconector del vídeo o DVD.
- Si desea conectar tanto el decodificador como el vídeo (o DVD), deberá conectar el decodificador al vídeo (o DVD) y conectar el vídeo (o DVD) al aparato.

4 Conexión a un equipo

- Conecte el cable D- sub (opcional) a "PC IN", en la parte posterior del aparato, y el otro extremo a la tarjeta de vídeo del ordenador.
- Conecte el cable estéreo de audio (opcional) a la entrada "PC AUDIO IN" en la parte posterior del equipo y el otro extremo a la salida "Audio Out" de la tarjeta de sonido del ordenador.

5 Bloqueo Kensington

- El bloqueo Kensington (opcional) es un dispositivo que se utiliza para fijar físicamente el sistema cuando se utiliza en un sitio público.
- Si desea usar un dispositivo de bloqueo, póngase en contacto con el distribuidor donde adquirió el televisor.
- La ubicación del Bloqueo Kensington puede variar según los modelos.

Visualización del mando a distancia

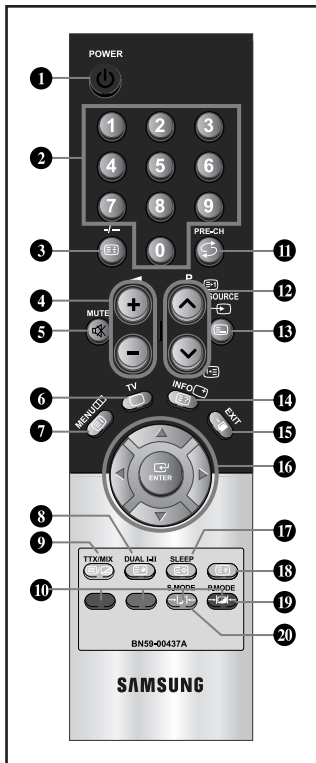

- 1 Botón de suspensión del televisor
- 2 Botón numéricos para elegir un canal directamente
- 3 Selección de canal de uno/dos dígitos
- 4 (+): Aumento del volumen
(-): Disminución del volumen
- 5 Interrupción momentánea del sonido
- 6 Selecciona el modo TV directamente
- 7 Muestra el menú principal en pantalla.
- 8 Selección de los efectos de sonido
- 11 Canal anterior
- 12 P (+): Canal siguiente
P (-): Canal anterior
- 13 Selección de fuente de entrada de vídeo
- 14 Visualiza información acerca de la emisión seleccionada
- 15 Sale del menú en pantalla
- 16 Controla el cursor en el menú
- 17 Apagado automático
- 19 Selección de efectos de imagen
- 20 Selección del modo de sonido

Funciones de Teletexto

- 3 Hold del teletexto
- 6 Sale de la visualización del teletexto
- 7 Índice del teletexto
- 8 Página secundaria de teletexto
- 9 Visualización de teletexto / mezcla información de teletexto y emisión normal
- 10 Selección de tema de fastext
- 12 P (+): Siguiente página de teletexto
P (-): Página de teletexto anterior
- 13 Selección del modo de teletexto (Lista o Fiof)
- 14 Mostrar teletexto
- 17 Awaiting for explanation
- 18 Selección de tamaño de teletexto

- El funcionamiento del mando a distancia se puede ver afectado por la luz brillante.
- Para obtener más detalles, consulte más instrucciones.

Instalación de las pilas en el mando a distancia

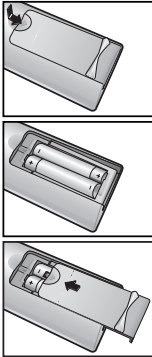





1. Deslice la tapa totalmente.
2. Coloque dos pilas de tamaño AAA.
 - Compruebe que los extremos "+" y "-" de las pilas concuerdan con el diagrama del interior del compartimento.
3. Vuelva a colocar la tapa.
 - Si no va a usar el mando a distancia durante un largo período de tiempo, extraiga las pilas y guárdelas en un lugar fresco y seco. El mando se puede utilizar hasta una distancia de unos 7 metros del televisor. (Con un uso normal del TV, las pilas duran alrededor de un año.)

➤ **Si el mando a distancia no funciona, haga estas comprobaciones:**

1. ¿Está encendido el TV?
2. ¿Están invertidos los extremos positivo y negativo de las pilas?
3. ¿Se han agotado las baterías?
4. ¿Ha habido un corte de luz o el cable está desenchufado?
5. ¿Hay cerca una luz fluorescente o un letrero de neón?





Encendido y apagado

El cable de alimentación se encuentra en la parte posterior de la unidad.

1. Conecte el cordón eléctrico en un enchufe adecuado.
 - Se ilumina el indicador de modo en espera del panel inferior derecho.
2. Pulse el botón **POWER**  en la sección inferior derecha del panel.
 - El programa que estaba viendo por última vez se vuelve a seleccionar de forma automática.
3. Pulse los botones numéricos (0~9) o de canales arriba/abajo ( / ) del mando a distancia o el botón  del panel inferior derecho.
 - Cuando encienda el equipo por primera vez, se le pedirá que elija el idioma en el que quiere que aparezcan los menús.
4. Para apagar el equipo, pulse de nuevo **POWER** .

Cómo poner el televisor en modo de espera





Se puede dejar el Televisor en modo de espera para reducir el consumo de energía. El modo de espera es muy útil si desea interrumpir la visualización momentáneamente (durante la comida, por ejemplo).

1. Pulse el botón **POWER**  del mando a distancia.
 - la pantalla se apaga y el indicador de modo de espera aparece en el panel inferior derecho.
2. Para volver a encender el equipo, pulse de nuevo **POWER** , los botón numéricos (0~9) o canal siguiente/anterior ( / ) .
 - No deje el Televisor en modo de espera durante largos periodos de tiempo (cuando esté fuera de casa por vacaciones, por ejemplo). Lo más apropiado es desenchufar el cordón de corriente y el cable de la antena.

Plug & Play



Cuando el equipo se enciende por primera vez, se presenta automáticamente una serie de opciones de configuración básicas. Los ajustes siguientes están disponibles.

1. Pulse el botón **POWER**  del mando a distancia. Aparece el mensaje "Start Plug & Play" con "OK" seleccionado.
2. Seleccione el idioma apropiado pulsando los botones  o  . Pulse el botón **ENTER**  para confirmar la elección.
3. Aparece el mensaje "Comprobar la entrada de la antena" con la opción "Aceptar" seleccionada. Pulse el botón **ENTER**  .
 - Compruebe que el cable de la antena esté conectado correctamente.

4. Seleccione el país apropiado pulsando los botones \blacktriangle o \blacktriangledown . Pulse el botón **ENTER** \square para confirmar la elección.
5. Se visualiza el menú "Guardado automático" con la opción "Empezar" seleccionada. Pulse el botón **ENTER** \square .
 - La búsqueda de canales comenzará y terminará automáticamente. Después de memorizar todos los canales, se muestra "Ajustar hora"
 - Pulse el botón **ENTER** \square en cualquier momento para interrumpir el proceso de memorización.
6. Pulse el botón **ENTER** \square . Seleccione la "Hora" o el "Minuto" pulsando los botones \blacktriangleleft o \blacktriangleright . Establezca la "Hora" o el "Minuto" pulsando los botones \blacktriangle o \blacktriangledown .
 - También puede ajustar la hora y los minutos pulsando los botones numéricos del mando a distancia.
7. Pulse el botón **ENTER** \square para confirmar el ajuste.

- ♦ **Idioma:** Seleccione el idioma.
- ♦ **País:** Seleccione el país.
- ♦ **Guardado automático:** Automáticamente busca y almacena los canales disponibles en el área local.
- ♦ **Ajustar hora:** Ajusta la hora actual del reloj del televisor.



Si quiere volver a ajustar esta característica...

1. Pulse el botón **MENU** para ver el menú. Pulse los botones \blacktriangle o \blacktriangledown para seleccionar "Configuración" y pulse el botón **ENTER** \square .
2. Pulse los botones \blacktriangle o \blacktriangledown para seleccionar "Plug & Play" y pulse el botón **ENTER** \square .
3. De este modo se cambiará o restablecerá la configuración.

AJUSTE DE LOS CANALES

Memorización automática de canales

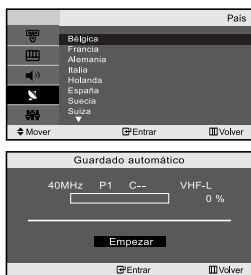

Puede explorar los rangos de frecuencia disponibles (la disponibilidad varía en función del país). Los números de programa adjudicados automáticamente puede que no se correspondan con los números de programa reales o deseados. No obstante, puede ordenar los números manualmente y borrar los canales que no desea ver.

1. Pulse el botón **MENU** para ver el menú. Pulse los botones \blacktriangle o \blacktriangledown para seleccionar "Canal" y pulse el botón **ENTER** \square .
2. Pulse el botón **ENTER** \square para seleccionar "País".
3. Seleccione el país apropiado pulsando los botones \blacktriangle o \blacktriangledown . Pulse el botón **ENTER** \square para confirmar la elección.
4. Pulse los botones \blacktriangle o \blacktriangledown para seleccionar "Guardado automático" y pulse el botón **ENTER** \square .
5. Pulse el botón **ENTER** \square .
 - El televisor empezará a memorizar todos los canales disponibles.
 - Pulse el botón **ENTER** \square en cualquier momento si desea interrumpir el proceso de memorización y volver al menú "Canal".
6. Una vez memorizados todos los canales disponibles, aparecerá el menú "Ordenar".

Memorización manual de canales



Se pueden memorizar hasta 100 canales, que incluyen los que se reciben a través de redes por cable. Cuando memorice los canales manualmente, podrá elegir:

- ◆ Si se memoriza o no cada canal que se encuentre
- ◆ El número de programa con el que desea identificar cada canal memorizado

1. Pulse el botón **MENU** para ver el menú. Pulse los botones **▲** o **▼** para seleccionar "Canal" y pulse el botón **ENTER**.
2. Pulse los botones **▲** o **▼** para seleccionar "Guardado manual" y pulse el botón **ENTER**.
3. Pulse el botón **ENTER** para seleccionar "Programa".
4. Para asignar un número de programa a un canal, busque el número correcto pulsando el botón **▲** o **▼** y pulse el botón **ENTER**.
5. Pulse los botones **▲** o **▼** para seleccionar "Color" y pulse el botón **ENTER**.
6. Seleccione el estándar de color deseado pulsando varias veces los botones **▲** o **▼** y, a continuación, pulse el botón **ENTER**.
7. Pulse los botones **▲** o **▼** para seleccionar "Sonido" y pulse el botón **ENTER**.
8. Seleccione el estándar de sonido deseado pulsando varias veces los botones **▲** o **▼** y, a continuación, pulse el botón **ENTER**.
 - Si se produce un sonido anormal o no se produce sonido, vuelva a seleccionar el sistema de sonido adecuado.
9. Si sabe el número del canal que desea almacenar, pulse el botón **▲** o **▼** para seleccionar "Canal". Pulse el botón **ENTER**. Seleccione **C** (canal aéreo) o **S** (canal por cable) pulsando el botón **▲** o **▼**. Pulse el botón **▶** para seleccionar el canal. Seleccione el número que desea pulsando el botón **▲** o **▼** y, a continuación, pulse el botón **ENTER**.
 - Modo de canal: P (Modo Programa),
C (Modo de canal aéreo),
S (Modo Canal por cable)
10. Si no conoce los números de canal, pulse los botones **▲** o **▼** para seleccionar "Buscar". Pulse el botón **ENTER**. Realice la búsqueda pulsando los botones **▲** o **▼** y, a continuación, pulse el botón **ENTER**.
11. Pulse los botones **▲** o **▼** para seleccionar "Guardar" y pulse el botón **ENTER**. Pulse los botones **▲** o **▼** para seleccionar "Aceptar" y pulse el botón **ENTER**.
12. Repita los pasos 3 a 11 para cada canal que quiera memorizar.

- ◆ **Programa:** Selecciona un número de programa para el canal.
- ◆ **Color:** Ajusta el sistema de soporte del color.
- ◆ **Sonido:** Ajusta el sistema de soporte del sonido.
- ◆ **Canal:** Selecciona un canal.
- ◆ **Buscar:** Busca el valor de frecuencia del canal.
- ◆ **Guardar:** Guarda la configuración.

Edición de canales



Puede elegir los canales que se excluirán en la operación de exploración de canales. Cuando se explore por los canales memorizados, los que se hayan seleccionado para que se omitan no se mostrarán. Todos los canales que no se haya especificado que se omitan se mostrarán durante la exploración.

1. Use los botones numéricos para seleccionar directamente el canal que se añadirá o borrará.
 2. Pulse el botón **MENU** para ver el menú. Pulse los botones **▲** o **▼** para seleccionar "Canal" y pulse el botón **ENTER**.
 3. Pulse los botones **▲** o **▼** para seleccionar "Añadir/Borrar" y pulse el botón **ENTER**.
 4. Al pulsar repetidamente el botón **ENTER** se alterna la adición o la supresión de un canal.
 5. Pulse los botones **P** o **P** para cambiar al canal apropiado y repita el proceso anterior.
 6. Pulse el botón **EXIT** para salir.
- Puede ver cualquier canal (incluido un canal eliminado) utilizando los botones numéricos del mando a distancia.

Orden de los canales memorizados



Puede intercambiar los números de dos canales para:

- ◆ **Modificar el orden numérico en que los canales se han memorizado automáticamente.**
- ◆ **Asignar números fáciles de recordar a los canales que ve con más frecuencia.**

1. Pulse el botón **MENU** para ver el menú. Pulse los botones **▲** o **▼** para seleccionar "Canal" y pulse el botón **ENTER**.
2. Pulse los botones **▲** o **▼** para seleccionar "Ordenar" y pulse el botón **ENTER**.
3. Pulse el botón **ENTER** para seleccionar "Desde". Pulse los botones **▲** o **▼** hasta que aparezca el número del canal que desea cambiar. Pulse el botón **ENTER**.
4. Pulse los botones **▲** o **▼** para seleccionar "Hasta" y pulse el botón **ENTER**. Pulse los botones **▲** o **▼** hasta que aparezca el nuevo número con el que desea identificar el canal. Pulse el botón **ENTER**.
5. Pulse los botones **▲** o **▼** para seleccionar "Guardar" y pulse el botón **ENTER**. Pulse los botones **▲** o **▼** para seleccionar "Aceptar" y pulse el botón **ENTER**.
 - El canal seleccionado se intercambia con el memorizado previamente con el número elegido.
6. Repita los pasos 3 a 5 para clasificar otro canal.
7. Pulse el botón **EXIT** para salir.

Asignación de nombres de canales

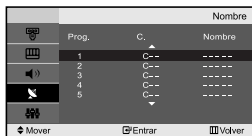

Los nombres de los canales se asignarán automáticamente si se emite la información del canal. Estos nombres se pueden cambiar y puede asignar nombres nuevos.

1. Pulse el botón **MENU** para ver el menú. Pulse los botones \blacktriangle o \blacktriangledown para seleccionar "Canal" y pulse el botón **ENTER**.
2. Pulse los botones \blacktriangle o \blacktriangledown para seleccionar "Nombre" y pulse el botón **ENTER**.
3. Si es necesario, seleccione el canal al que se va a asignar un nombre nuevo pulsando los botones \blacktriangle o \blacktriangledown . Pulse el botón **ENTER**.

Para...	Entonces...
Seleccionar una letra, número o símbolo	Pulse el botón \blacktriangle o \blacktriangledown
Desplazarse a la letra siguiente	Pulse el botón \blacktriangleright
Retroceder a la letra anterior	Pulse el botón \blacktriangleleft
Confirme el nombre	Pulse el botón ENTER .

➤ Los caracteres disponibles son:

Letras del alfabeto (A-Z)

Números (0-9)

Caracteres especiales (-, espacio)

5. Repita los pasos 3 a 4 para cada canal al que se asigne un nombre nuevo.
6. Pulse el botón **EXIT** para salir.

Sintonía fina de la recepción de canales



Utilice la sintonización fina para ajustar manualmente un determinado canal a fin de que la recepción sea óptima.

1. Use los botones numéricos para seleccionar directamente el canal que desee ajustar con precisión.
2. Pulse el botón **MENU** para ver el menú. Pulse los botones \blacktriangle o \blacktriangledown para seleccionar "Canal" y pulse el botón **ENTER**.
3. Pulse los botones \blacktriangle o \blacktriangledown para seleccionar "Sintonización fina" y pulse el botón **ENTER**.
4. Pulse los botones \blacktriangleleft o \blacktriangleright para ajustar la sintonización fina. Pulse el botón **ENTER**.
5. Pulse el botón **EXIT** para salir.

➤ Los canales guardados en los que se haya efectuado un ajuste fino están marcados con un asterisco "*" en el lado derecho del número del canal, en la banda de canales. Y el número de canal se pone de color rojo.

➤ Para reiniciar el ajuste fino, seleccione "Restabl." pulsado los botones \blacktriangle o \blacktriangledown y, a continuación, pulse el botón **ENTER**.

AJUSTE DE LA IMAGEN

Cambio del formato de la imagen

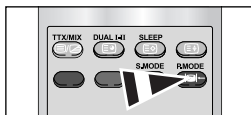
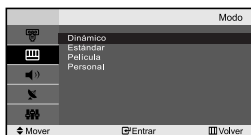

Pulse el botón **P.MODE** del mando a distancia para seleccionar uno de los ajustes de imagen.

Se puede seleccionar el tipo de imagen que mejor se corresponda a los requisitos de visualización.

1. Pulse el botón **MENU** para ver el menú. Pulse los botones **▲** o **▼** para seleccionar "Imagen" y pulse el botón **ENTER**.
2. Pulse el botón **ENTER** para seleccionar "Modo".
3. Pulse el botón **▲** o **▼** para seleccionar el efecto de imagen deseado. Pulse el botón **ENTER**.
4. Pulse el botón **EXIT** para salir.

- **Dinámico:** Selecciona la alta definición en la imagen, en una habitación luminosa.
 - **Estándar:** Selecciona la visualización óptima de la imagen, en un entorno normal.
 - **Película:** Selecciona una visualización agradable de la imagen, en una sala oscura.
 - **Personal:** Selecciónelo para ver los ajustes de pantalla favoritos.
- (Consulte "Ajuste de imagen personal" en la página 11)

➤ El modo Imagen se debe ajustar independientemente para cada fuente de entrada.

Ajuste de imagen personal



La unidad ofrece varias configuraciones que permiten controlar la calidad de imagen.

1. Pulse el botón **MENU** para ver el menú. Pulse los botones **▲** o **▼** para seleccionar "Imagen" y pulse el botón **ENTER**.
2. Pulse los botones **▲** o **▼** para seleccionar "Personal" y pulse el botón **ENTER**.
3. Pulse los botones **▲** o **▼** para seleccionar un elemento concreto. Pulse el botón **ENTER**.
4. Pulse los botones **◀** o **▶** para reducir o aumentar el valor de un elemento concreto. Pulse el botón **ENTER**.
5. Pulse el botón **EXIT** para salir.

- **Contraste:** Ajusta la claridad y oscuridad entre los objetos y el fondo.
- **Brillo:** Ajusta el brillo de toda la pantalla.
- **Nitidez:** Ajusta el contorno de los objetos para que estén más o menos nítidos.
- **Color:** Ajusta los colores para que aparezcan más claros o más oscuros.
- **Matiz (Sólo NTSC):** Ajusta el color de los objetos haciendo que sean más rojos o verdes para que tengan un aspecto más natural.

➤ Si realiza cambios en estos valores, el modo de la imagen cambia de forma automática a "Personal".

Cambio del tono de color



Puede seleccionar el tono de color que le resulte más cómodo para su vista.

1. Pulse el botón **MENU** para ver el menú. Pulse los botones **▲** o **▼** para seleccionar "Imagen" y pulse el botón **ENTER**.
2. Pulse los botones **▲** o **▼** para seleccionar "Tono color" y pulse el botón **ENTER**.
3. Pulse los botones **▲** o **▼** para seleccionar el ajuste de tono de color deseado. Pulse el botón **ENTER**.
4. Pulse el botón **EXIT** para salir.

- ♦ **Frio2**: Hace que la temperatura del color sea más azul que en el menú "Frio1".
- ♦ **Frio1**: Hace que el blanco sea azulado.
- ♦ **Normal**: Mantiene el color blanco sin modificaciones.
- ♦ **Cálido1**: Hace que el blanco sea rojizo.
- ♦ **Cálido2**: Hace que la temperatura del color sea más azul que en el menú "Cálido1".

AJUSTE DEL SONIDO

Cambio del estándar de sonido



Puede seleccionar un tipo de efecto de sonido especial que se usará cuando se visualice una emisión concreta.

1. Pulse el botón **MENU** para ver el menú. Pulse los botones **▲** o **▼** para seleccionar "Sonido" y pulse el botón **ENTER**.
2. Pulse de nuevo el botón **ENTER** para seleccionar "Modo".
3. Pulse los botones **▲** o **▼** para seleccionar el efecto de sonido deseado. Pulse el botón **ENTER**.
4. Pulse el botón **EXIT** para salir.

- ♦ **Estándar**: Selecciona el modo de sonido normal.
- ♦ **Diálogo**: Realza las voces respecto de los sonidos.

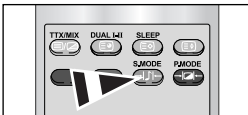

También puede seleccionar estas opciones con sólo pulsar el botón **S.MODE** del mando a distancia.

Ajuste del volumen automáticamente



Cada emisora tiene sus propias condiciones de señal, así que no resulta cómodo ajustar el volumen cada vez que se cambia de canal.

Esta característica permite ajustar automáticamente el volumen del canal deseado, bajando el volumen del sonido cuando la señal de modulación es intensa, o elevando el volumen del sonido cuando la señal de modulación es débil.

1. Pulse el botón **MENU** para ver el menú. Pulse los botones **▲** o **▼** para seleccionar "Sonido" y pulse el botón **ENTER**.
2. Pulse los botones **▲** o **▼** para seleccionar "Volumen autom." y pulse el botón **ENTER**.
3. Pulse los botones **▲** o **▼** para seleccionar "Act." o "Des.". Pulse el botón **ENTER**.
4. Pulse el botón **EXIT** para salir.

AJUSTE DE LA HORA

Configuración y visualización de hora actual



Puede establecer el reloj del TV para que aparezca la hora actual al pulsar el botón INFO. Si el ruido no desaparece sólo con la sintonización precisa, realice los ajustes de frecuencia hasta el máximo y vuelva a realizar la sintonización precisa.

1. Pulse el botón **MENU** para ver el menú. Pulse los botones **▲** o **▼** para seleccionar "Configuración" y pulse el botón **ENTER**.
2. Pulse el botón **ENTER** para seleccionar "Hora".
3. Pulse el botón **ENTER** para seleccionar "Ajustar hora".



Para...	Pulse...
Vaya a "Hora" o "Minuto"	El botón ◀ o ▶
Ajuste la "Hora" o los "Minuto"	El botón ▲ o ▼
Pulse el botón ENTER .	

5. Pulse el botón **EXIT** para salir.
 - Si desconecta el cordón de alimentación, tendrá que establecer el reloj en hora otra vez.
 - También puede definir la hora y los minutos pulsando los botones numéricos en el mando a distancia.

Ajuste del temporizador de desconexión



Puede seleccionar un período de tiempo entre 30 y 180 mins para que, cuando transcurran, el televisor pase automáticamente al modo de espera.

1. Pulse el botón **MENU** para ver el menú. Pulse los botones **▲** o **▼** para seleccionar "Configuración" y pulse el botón **ENTER**.
2. Pulse el botón **ENTER** para seleccionar "Hora".
3. Pulse los botones **▲** o **▼** para seleccionar "Temp. desc." y pulse el botón **ENTER**.
4. Pulse los botones **▲** o **▼** varias veces hasta que aparezca el tiempo deseado. (Des., 30, 60, 90, 120, 150, 180). Pulse el botón **ENTER**.

➤ El Televisor cambiará automáticamente a modo de espera cuando el temporizador llegue a 0.

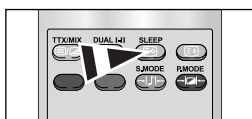

Pulse repetidamente el botón **SLEEP** del mando a distancia hasta que aparezca el intervalo deseado.

5. Pulse el botón **EXIT** para salir.

Encendido y apagado de la televisión automáticamente

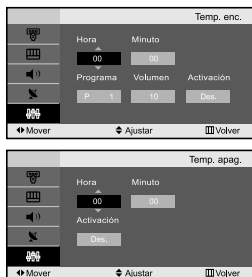

Puede ajustar los temporizadores de Des./Act. para que el Televisor:

◆ Se encienda automáticamente y sintonice el canal de su elección en el momento que seleccione.

◆ Se apague automáticamente a la hora que seleccione.

1. Pulse el botón **MENU** para ver el menú. Pulse los botones **▲** o **▼** para seleccionar "Configuración" y pulse el botón **ENTER**.
2. Pulse el botón **ENTER** para seleccionar "Hora".
3. Pulse los botones **▲** o **▼** para seleccionar "Temp. enc." y pulse el botón **ENTER**.
4. Pulse los botones **▲** o **▼** para ajustar "Hora" y pulse el botón **▶** para ir al paso siguiente. Ajuste otras opciones utilizando el mismo método que se indica anteriormente. Cuando haya terminado, pulse el botón **ENTER** para volver.
5. Pulse los botones **▲** o **▼** para seleccionar "Temp. apag." y pulse el botón **ENTER**.
6. Pulse los botones **▲** o **▼** para ajustar "Hora" y pulse el botón **▶** para ir al paso siguiente. Ajuste otras opciones utilizando el mismo método que se indica anteriormente. Cuando haya terminado, pulse el botón **ENTER** para volver.
7. Pulse el botón **EXIT** para salir.
 - El primer paso es ajustar el reloj del televisor. (consulte "Configuración y visualización de hora actual" en la página 13).
 - También puede definir la hora y los minutos pulsando los botones numéricos en el mando a distancia.
 - El ajuste "Activación" debe estar establecido en "Act." para que los temporizadores funcionen.

OTROS AJUSTES

Selección del idioma



Cuando utilice la unidad por primera vez, debe seleccionar el idioma que se utilizará para visualizar menús e indicaciones.

1. Pulse el botón **MENU** para ver el menú en pantalla. Pulse los botones **▲** o **▼** para seleccionar "Configuración" y pulse el botón **ENTER**.
2. Pulse los botones **▲** o **▼** para seleccionar "Idioma" y pulse el botón **ENTER**.
3. Seleccione un idioma pulsando varias veces los botones **▲** o **▼**. Pulse el botón **ENTER**.
 - Puede elegir uno de los 12 idiomas.
4. Pulse el botón **EXIT** para salir.

Ajuste del modo Pantalla Azul



Si no se recibe ninguna señal o la señal es muy débil, una pantalla azul sustituirá automáticamente el fondo ruidoso de la imagen.

Si desea continuar visualizando la imagen deficiente, ajuste el modo "Pantalla Azul" en "Des..".

1. Pulse el botón **MENU** para ver el menú. Pulse los botones **▲** o **▼** para seleccionar "Configuración" y pulse el botón **ENTER**.
2. Pulse los botones **▲** o **▼** para seleccionar "Pantalla azul" y pulse el botón **ENTER**.
3. Pulse los botones **▲** o **▼** para seleccionar "Act." o "Des..". Pulse el botón **ENTER**.
4. Pulse el botón **EXIT** para salir.

Selección de la fuente



Puede elegir entre varias fuentes externas conectadas a las tomas de entrada del televisor.

1. Pulse el botón **MENU** para ver el menú. Pulse el botón **ENTER** para seleccionar "Entrada".
2. Pulse de nuevo el botón **ENTER** para seleccionar "Fuentes".
3. Seleccione el dispositivo que desea pulsando de forma repetida el botón **▲** o **▼**. Pulse el botón **ENTER**.

 Pulse el botón **SOURCE** hasta seleccionar la fuente de entrada que desea.
TV mode Para seleccionar el modo de TV pulse el botón **TV** o los botones **P** / **▲** / **▼** en el mando a distancia; no es posible seleccionarlo pulsando el botón **SOURCE**.



Edición de los nombres de fuentes de entrada

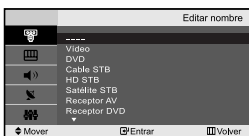

Dé un nombre al dispositivo conectado en las tomas de entrada; de esta manera será más fácil seleccionar el dispositivo de entrada.

1. Pulse el botón **MENU** para ver el menú. Pulse el botón **ENTER** para seleccionar "Entrada".
2. Pulse los botones **▲** o **▼** para seleccionar "Editar nombre" y pulse el botón **ENTER**.
3. Pulse los botones **▲** o **▼** para seleccionar la fuente de entrada que desea editar. Pulse el botón **ENTER**.
4. Pulse los botones **▲** o **▼** para seleccionar el dispositivo deseado. Pulse el botón **ENTER**.
5. Pulse el botón **EXIT** para salir.

USO DE LA FUNCIÓN DE TELETEXTO

Decodificador de teletexto

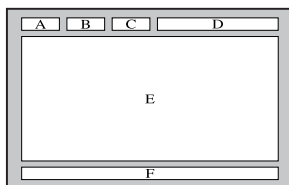

Muchos canales de Televisor incluyen "teletexto", páginas de información escrita que proporciona datos como:

- ◆ Horas de los programas de televisión
- ◆ Boletines de noticias y partes meteorológicos
- ◆ Resultados deportivos
- ◆ Subtítulos para sordos

Las páginas de teletexto se organizan en seis categorías :

Parte	Contenido
A	Número de página seleccionado.
B	Identidad de la emisora.
C	Número de página actual o estado de la búsqueda.
D	Fecha y hora.
E	Texto.
F	Información de estado.

Visualización de informaciones del teletexto



Puede visualizar la información del teletexto en cualquier momento, pero la recepción de la se al debe ser buena. Si no es así:

- ◆ Se puede perder información
- ◆ Algunas páginas no se visualizarán

Para activar el modo de teletexto y visualizar la página de ndice:

1. Mediante los botón **P** () o **P** () seleccione el canal que proporciona el servicio de teletexto.
2. Pulse el botón **TTX/MIX** () para activar el modo de teletexto.
➢ se visualiza el contenido de la página. Se puede volver a visualizar en cualquier momento si se pulsa el botón **MENU** ().
3. Pulse de nuevo el botón **TTX/MIX** ().
➢ La emisión se reproducirá simultáneamente con la página del teletexto en la pantalla.
4. Vuelva a pulsar el botón **TV** () para salir del teletexto.

➢ Si aparece algún carácter extraño mientras se visualiza el texto, compruebe que el idioma de Text (texto) es el mismo que el idioma en el modo de menú "configuración".
Si ambos idiomas son diferentes, seleccione el mismo idioma en el menú "configuración".

Selección de una página de teletexto específica



Pulse los botones numéricos en el mando a distancia para introducir los números de página directamente:

1. Introduzca los tres dígitos del número de la página que se enumera en el índice pulsando los botones numéricos correspondientes.
2. Si la página seleccionada está vinculada con varias páginas secundarias, éstas se mostrarán secuencialmente. Para congelar la imagen en una página, pulse el botón **FREEZE** (). Para reanudar, vuelva a pulsar el botón **FREEZE** ().
3. Uso de varias opciones de pantalla:

Para visualizar...	Pulse...
Tanto la información del teletexto como la emisión normal	TTX/MIX ()
Texto oculto (respuestas a juegos, por ejemplo)	INFO ()
La pantalla normal	INFO ()
Página secundaria, escriba los 4 dígitos del número	DUAL I-II ()
Página siguiente	P ()
Página anterior	P ()
O doble de las letras en:	()
• Mitad superior de la pantalla	• Una vez
• Mitad inferior de la pantalla	• Dos veces
La pantalla normal	• Tres veces

Uso de Fastext para seleccionar una página del teletexto



Las distintos temas que aparecen en las páginas del teletexto tienen varios colores, y se pueden seleccionar utilizando los botones coloreados del mando a distancia.

1. Pulse el botón **TTX/MIX** () para visualizar la página de índice del teletexto.
2. Pulse el botón del color correspondiente para el tema que desea seleccionar (los temas disponibles se enumeran en la línea de información de estado).
3. Pulse el botón rojo para mostrar la página anterior.
Pulse el botón verde para mostrar la página siguiente.
4. Para salir de la visualización de teletexto, vuelva a pulsar el botón **TV** ().



Memorización de páginas de teletexto



Puede memorizar hasta cuatro páginas de teletexto y acceder a ellas en cualquier momento.

1. Seleccione el modo LIST utilizando el botón **SOURCE** ().
➤ El botón **SOURCE** () se utiliza para cambiar entre los modos de LIST y FLOF.
2. Pulse el botón de color que corresponda a la página que se va a sustituir.
3. Introduzca el nuevo número de página utilizando los botones numéricos.
4. Repita los pasos 2 y 3 con cada página que se va a memorizar, utilizando un botón de color distinto cada vez.
5. Pulse el botón **SLEEP** () hasta que parpadee el bloque correspondiente.

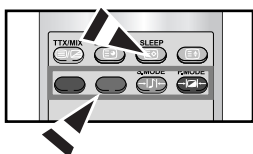

AJUSTE DEL PC

Configuración del software del PC (basado en Windows XP)

A continuación se muestra la configuración de visualización de Windows para un ordenador típico. Probablemente la pantalla real de su PC sea distinta; dependerá de la versión concreta de Windows y de la tarjeta de vídeo que tenga. Pero aunque las pantallas reales tengan un aspecto diferente, se aplicarán los mismos ajustes básicos y la misma información en la mayoría de los casos. (En caso contrario, póngase en contacto con el fabricante del ordenador o con el distribuidor de Samsung.)

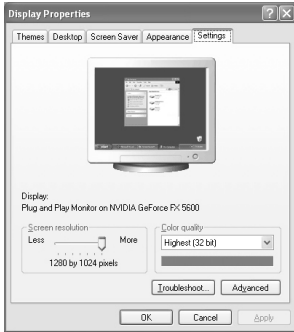

1. Primero, haga clic en "Control Panel" dentro del menú Inicio de Windows.
2. Cuando aparezca la pantalla del panel de control, haga clic en "Appearance and Themes" aparecerá un cuadro de diálogo.
3. Cuando aparece la pantalla de Panel de control, haga clic en "Display" y aparecerá el cuadro de diálogo Propiedades de Pantalla.
4. Navegue hasta la ficha "Settings" en el cuadro de diálogo Propiedades de Pantalla. La configuración adecuada del tamaño es:

Óptima

LW15M2: 1024 X 768
LW17M2: 1280 X 1024
LW20M2: 800 X 600

Si existe una opción de frecuencia vertical en ese cuadro de diálogo de configuración de la pantalla, el valor correcto es "60" o "60 Hz". Si no, basta con hacer clic en "OK" y salir del cuadro de diálogo.

Modo de visualización

Tanto la posición en la pantalla como el tamaño varían dependiendo del tipo de monitor del PC y de su resolución. Se recomiendan las resoluciones de la tabla. (Son compatibles todas las resoluciones entre los límites admitidos)

Modo	Resolución	Frecuencia horizontal (Hz)	Frecuencia del vertical (Hz)	Frecuencia del reloj de píxeles (MHz)	Polaridad sincronizada (H/V)
VGA LW15M2/ LW17M2/ LW20M2	720X400 640X480	31,469 31,469	70,087 59,940	28,322 25,175	- / + - / -
VGA LW15M2/ LW17M2/ LW20M2	640X480	37,500	75,000	31,500	- / -
SVGA LW15M2/ LW17M2/ LW20M2	800X600 800X600	46,875 37,879	75,000 60,317	49,500 40,000	+ / + + / +
XGA LW15M2/ LW17M2	1024X768 1024X768	48,363 60,023	60,004 75,029	65,000 78,750	- / - + / +
SXGA LW17M2	1280X1024 1280X1024	63,981 79,976	60,020 75,025	108,000 135,000	+,- / -,+ + / +

- No se admite el modo entrelazado.
- El aparato puede funcionar incorrectamente si se selecciona un formato de vídeo que no sea estándar.

Selección del PC



Sintonización gruesa y fina de la imagen (Bloqueo de Imagen):

El propósito del ajuste de imagen calidad es remitir o reducir el ruido de la imagen. Si no se eliminan mediante la sintonización Fina, ajuste la frecuencia lo mejor que pueda (grueso) y vuelva a realizar la sintonización fina. Después de reducir el ruido, vuelva a ajustar la imagen para que quede alineada en el centro de la pantalla.



1. Ajustes predefinidos: Pulse el botón **SOURCE** para seleccionar el modo PC.
2. Pulse el botón **MENU** para ver el menú. Pulse los botones \uparrow o \downarrow para seleccionar "Configuración" y pulse el botón **ENTER**.
3. Pulse los botones \uparrow o \downarrow para seleccionar "PC" y pulse el botón **ENTER**.
4. Pulse el botón **ENTER** para seleccionar "Bloqueo de Imagen".
5. Pulse los botones \uparrow o \downarrow para seleccionar "Grueso" o "Fino" y pulse el botón **ENTER**.
6. Pulse los botones \leftarrow o \rightarrow para ajustar la calidad de la pantalla. Pulse el botón **ENTER**.
7. Pulse el botón **EXIT** para salir.

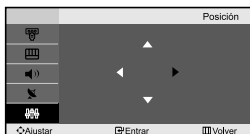

Cambio de la posición de la imagen (Posición):

Ajuste la posición de la pantalla del PC si no se ajusta a la pantalla del TV.

1. Siga las instrucciones de 1 a 3 del apartado "Sintonización gruesa y fina de la imagen (Bloqueo de Imagen)".
2. Pulse los botones \uparrow o \downarrow para seleccionar "Posición" y pulse el botón **ENTER**.
3. Pulse el botón \uparrow o \downarrow para ajustar la posición horizontal. Pulse el botón \leftarrow o \rightarrow para ajustar la posición vertical. Pulse el botón **ENTER**.
4. Pulse el botón **EXIT** para salir.



Inicialización de los ajustes de imagen (Restablecer imagen):

Puede sustituir todos los ajustes de imagen con los ajustes predeterminados de fábrica.

1. Siga las instrucciones de 1 a 3 del apartado "Sintonización gruesa y fina de la imagen (Bloqueo de Imagen)".
2. Pulse los botones \uparrow o \downarrow para seleccionar "Restablecer imagen" y pulse el botón **ENTER**.
3. Pulse el botón **EXIT** para salir.





Configuración automática de la pantalla del PC (Ajuste automático):

El ajuste automático permite que la pantalla de PC de la unidad se ajuste automáticamente a la señal de vídeo de PC entrante. Los valores Fino, Grueso y Posición se ajustan automáticamente.

1. Siga las instrucciones de 1 a 3 del apartado "Sintonización gruesa y fina de la imagen (Bloqueo de Imagen)".
2. Pulse los botones \uparrow o \downarrow para seleccionar "Ajuste automático" y pulse el botón **ENTER**.
3. Pulse el botón **EXIT** para salir.

RECOMENDACIONES PARA EL USO

Solución de problemas: antes de ponerse en contacto con el servicio técnico

No hay imagen o sonido.	<ul style="list-style-type: none"> • Compruebe que el cable de alimentación esté enchufado a la toma de pared. • Asegúrese de haber pulsado el botón POWER  inferior derecha del panel. • Compruebe los ajustes de contraste y luminosidad de la imagen. • Compruebe el volumen.
La imagen es normal pero no hay sonido.	<ul style="list-style-type: none"> • Compruebe el volumen. • Compruebe si se ha pulsado el botón MUTE  en el mando a distancia.
No hay imagen o es en blanco y negro.	<ul style="list-style-type: none"> • Ajuste la configuración de color. • Compruebe que el sistema de emisión seleccionado sea correcto.
Interferencia en el sonido y la imagen.	<ul style="list-style-type: none"> • Intente identificar el aparato eléctrico que está afectando al televisor y aléjelo. • Enchufe el televisor en una toma de corriente diferente.
Imagen borrosa o nevada, sonido distorsionado.	<ul style="list-style-type: none"> • Compruebe la dirección, la ubicación y las conexiones de la antena. Esta interferencia a menudo se debe al uso de una antena interna.
Anomalías del mando a distancia.	<ul style="list-style-type: none"> • Sustituya las pilas del mando a distancia. • Limpie el borde superior del mando a distancia (ventana de transmisión). • Compruebe los terminales de la pila.
Mensaje "Comprobar el cable de señal."	<ul style="list-style-type: none"> • Compruebe que el cable de señal se haya conectado firmemente al PC o a la fuente de vídeo. • Compruebe que el PC o la fuente de vídeo estén encendidos
En modo PC, se muestra el mensaje "Modo no compatible".	<ul style="list-style-type: none"> • Compruebe el máximo de la resolución y la frecuencia del adaptador de vídeo. • Inferior derecha del panel. Compare estos valores con los datos de los modos de Pantalla.

La pantalla TFT LCD utiliza un panel compuesto por subpíxeles (LW15M2 - 2.359.296, LW17M2 - 3.932.160, LW20M2 - 1.440.000) fabricado mediante un proceso de muy alta tecnología. No obstante, pueden existir algunos píxeles brillantes u oscuros en la pantalla que, en cualquier caso, no afectarán al funcionamiento del producto.

Especificaciones técnicas y medioambientales

Nombre del modelo	LW15M2	LW17M2	LW20M2
Panel			
Tamaño	15" diagonal (4:3)	17" diagonal (4:3)	20" diagonal (4:3)
Tamaño de la pantalla	304,1 (H) x 228,1 (V) mm	337,9 (H) x 270,3 (V) mm	408,0 (H) x 306,0 (V) mm
Tamaño de píxel	0,297 (H) x 0,297 (V) mm	0,264 (H) x 0,264 (V) mm	0,51 (H) x 0,51 (V) mm
Frecuencia			
Horizontal / Vertical	30 ~ 69 kHz / 50 ~ 75 Hz	30 ~ 80 kHz / 50 ~ 75 Hz	28 ~ 47 kHz / 50 ~ 75 Hz
PC Resolución (Óptima)	1024 x 768 @ 60 Hz	1280 x 1024 @ 60 Hz	800 x 600 @ 60 Hz
Fuente de alimentación			
Entrada	CA 100 ~ 240 V, 60/50 Hz ±3 Hz	CA 100 ~ 240 V, 60/50 Hz ±3 Hz	CA 100 ~ 240 V, 60/50 Hz ±3 Hz
Consumo de energía			
Normal / Ahorro de energía	40 W / < 3 W	45 W / < 3 W	55 W / < 3 W
Dimensiones (An x Pr x Al)			
Cuerpo principal	360,2 x 64,2 x 338,6 mm	416,7 x 71,8 x 392,9 mm	479,0 x 74,7 x 436,4 mm
Con soporte	360,2 x 192,9 x 396,5 mm	416,7 x 192,9 x 423,8 mm	479,0 x 226,0 x 463,0 mm
Peso			
Con soporte	3,6 kg (7,94 lbs)	4,95 kg (10,91 lbs)	7,45 kg (16,42 lbs)
Factores medioambientales			
Temperatura de funcionamiento	Entre 10 °C y 40 °C (50 °F a 104 °F)	Entre 10 °C y 40 °C (50 °F a 104 °F)	Entre 10 °C y 40 °C (50 °F a 104 °F)
Humedad de funcionamiento	Del 10 % al 80 %, sin condensación	Del 10 % al 80 %, sin condensación	Del 10 % al 80 %, sin condensación
Temperatura de almacenamiento	Entre -20 °C y 45 °C (-4 °F a 113 °F)	Entre -20 °C y 45 °C (-4 °F a 113 °F)	Entre -20 °C y 45 °C (-4 °F a 113 °F)
Humedad de almacenamiento	Del 5 % al 95 %, sin condensación	Del 5 % al 95 %, sin condensación	Del 5 % al 95 %, sin condensación

Índice

LIGAÇÃO E PREPARAÇÃO DO TELEVISOR

- Lista de acessórios 2
- Como ajustar a base 2
- Como ajustar o ângulo do televisor 2
- Instalar o kit de montagem na parede 3
- Instalar dispositivos de montagem compatíveis com VESA 3
- Apresentar o painel de controlo 3
- Apresentar o painel de ligação 4
- Apresentar o telecomando 5
- Colocar as pilhas no telecomando 6
- Ligar/desligar o aparelho 6
- Colocar o televisor no modo de espera 6
- Plug & Play 6

REGULAÇÃO DE CANAIS

- Memorizar canais automaticamente 7
- Memorizar canais manualmente 8
- Editar Canais 9
- Ordenar os canais memorizados 9
- Atribuir nomes a canais 10
- Sintonização fina da recepção de canais 10

REGULAÇÃO DA IMAGEM

- Alterar a imagem padrão 11
- Regular a imagem padrão 11
- Alterar a tonalidade 12

REGULAÇÃO DO SOM

- Alterar o som padrão 12
- Ajustar Automaticamente o Volume 12

ACERTO DA HORA

- Acertar e ver a hora actual 13
- Programar o temporizador 13
- Ligar e desligar o televisor automaticamente 14

REGULAÇÃO DE OUTRAS PROGRAMAÇÕES

- Seleccionar o idioma 14
- Programar o modo de Ecrã azul 15
- Seleccionar a fonte 15
- Editar os nomes das fontes de entrada 15

UTILIZAÇÃO DA FUNÇÃO DE TELETEXTO

- Descodificador de teletexto 16
- Exibição das informações de teletexto 16
- Seleccionar uma página de teletexto específica 17
- Utilizar Fasttext para seleccionar uma página de teletexto 17
- Memorizar páginas de teletexto 17

CONFIGURAÇÃO DO PC

- Configurar o software do PC (Baseado no Windows XP) 18
- Modo de visualização 18
- Seleccionar o PC 19

RECOMENDAÇÕES DE UTILIZAÇÃO



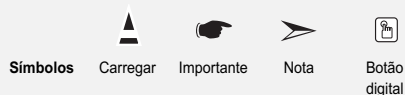

- Resolução de problemas: Antes de contactar os serviços de assistência 20
- Características técnicas e ambientais 20



LIGAÇÃO E PREPARAÇÃO DO TELEVISOR

Lista de acessórios

Verifique se recebeu os seguintes acessórios com o televisor LCD.
Se faltar algum dos acessórios, contacte o revendedor.

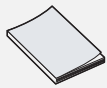
				
Telecomando e pilhas (AAA x 2)	Cabo de alimentação	Kit de montagem na parede	Instruções para o proprietário	
♦ Cartão de garantia	♦ Cartão da rede de assistência	♦ manual de se gurança	♦ Cartões de registo	

Como ajustar a base

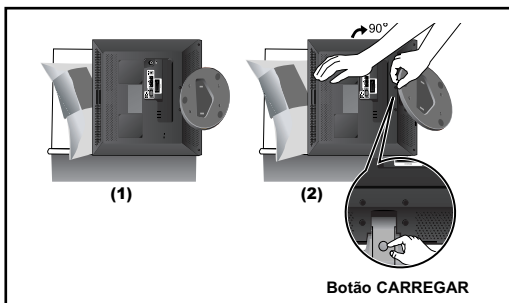

1. Coloque a parte da frente do televisor sobre um pano macio ou uma almofada, em cima de uma mesa (figura 1).
- Alinhe a parte de baixo do televisor com o rebordo da mesa.
 2. Pressione a parte central posterior do televisor. Ajuste a base (como se mostra na figura 2) enquanto carrega no botão CARREGAR na parte de trás da base.
 3. Ponha o televisor correctamente em cima da mesa.
- ☛ Ao ajustar a base, carregue no botão CARREGAR na parte de trás da base.

Como ajustar o ângulo do televisor

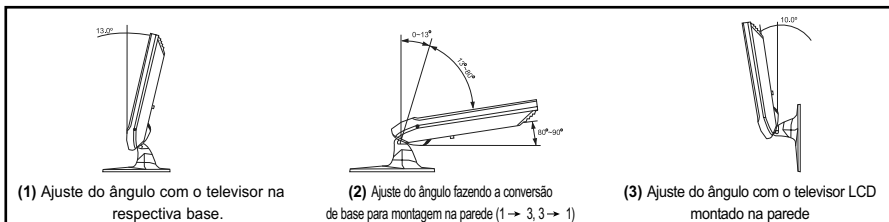

☛ Ao ajustar a base, carregue no botão CARREGAR na parte de trás da base.

1. A figura (1) mostra qual o ângulo de ajuste (0°~13°) quando se monta o televisor LCD na base.
Uma inclinação excessiva pode fazer com que o televisor LCD caia e fique danificado.
 2. A figura (2) mostra qual o ângulo de ajuste (13°~80°) quando se converte um televisor LCD montado na base num televisor LCD montado na parede.
 3. A figura (3) mostra qual o ângulo de ajuste (0°~10°) quando se monta o televisor LCD na parede.
- Ouve-se um estalido quando se muda o ângulo de 1 para 2 ou de 3 para 2.

Instalar o kit de montagem na parede

Os itens para montagem na parede (vendidos separadamente) permitem montar o televisor na parede. Para obter informações detalhadas sobre este tipo de montagem, consulte as instruções fornecidas com os itens para montagem na parede. A instalação do suporte para montagem na parede tem de ser feita por um técnico. Se a instalação for feita pelo cliente, a Samsung Electronics não se responsabiliza por quaisquer danos no produto nem por ferimentos sofridos pelo cliente ou por outras pessoas.

Instalar dispositivos de montagem compatíveis com VESA

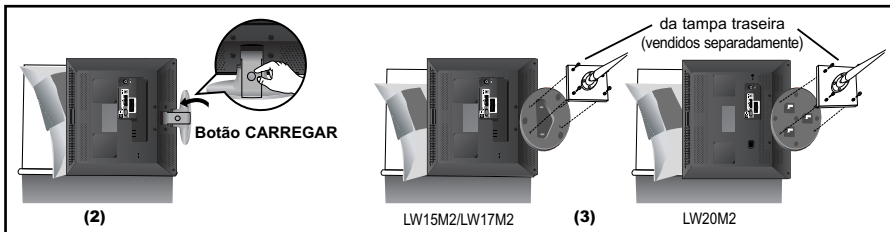

➤ Ao ajustar a base, carregue no botão CARREGAR na parte de trás da base.

1. Coloque o televisor com a parte da frente virada para baixo sobre um pano macio ou uma almofada, em cima de uma mesa.
2. Ajuste a base, carregando no botão CARREGAR na parte de trás da base.
3. Alinhe a placa de montagem (não fornecida) com os orifícios na parte inferior da base e fixe a placa utilizando os quatro parafusos fornecidos com a base articulada, dispositivo de montagem na parede ou com outras bases (não fornecidas).

Apresentar o painel de controlo

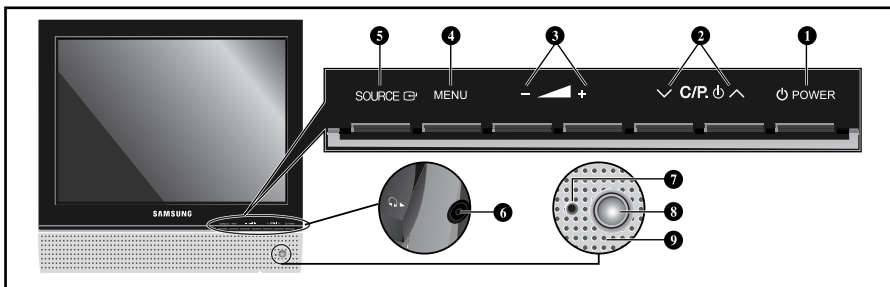

➤ A forma e a cor do produto podem variar consoante o modelo.

- 1** **POWER**
Carregue para ligar e desligar o televisor.
- 2** **C/P**
Move o selector para a esquerda ou para a direita nos ecrãs. No menu no ecrã, utilize os botões **C/P** tal como usa os botões **▼** e **▲** do telecomando. (Se não utilizar o telecomando, pode ligar o televisor nos botões de canais)
- 3** **-** **+**
Prima para reduzir ou aumentar o volume. No menu no ecrã, utilize os botões **-** **+** tal como usa os botões **◀** e **▶** do telecomando.
- 4** **MENU**
Carregue para ver as opções de menu das funções do televisor.
- 5** **SOURCE**
Alterna entre todas as fontes de entrada disponíveis (TV - Ext. - AV - S-Video - PC). No menu no ecrã, utilize este botão tal como usa o botão **ENTER** do telecomando.
- 6** **(TOMADA PARA AUSCULTADORES)**
Para ouvir em privado, ligue uns auscultadores externos a esta tomada.
- 7** **Indicador de potência**
Pisca e apaga-se quando o televisor está ligado; acende-se quando está no modo de suspensão.
- 8** **Sensor do telecomando**
Aponte o telecomando para este ponto no televisor.
- 9** **Colunas**

Apresentar o painel de ligação

➤ A forma e a cor do produto podem variar consoante o modelo.

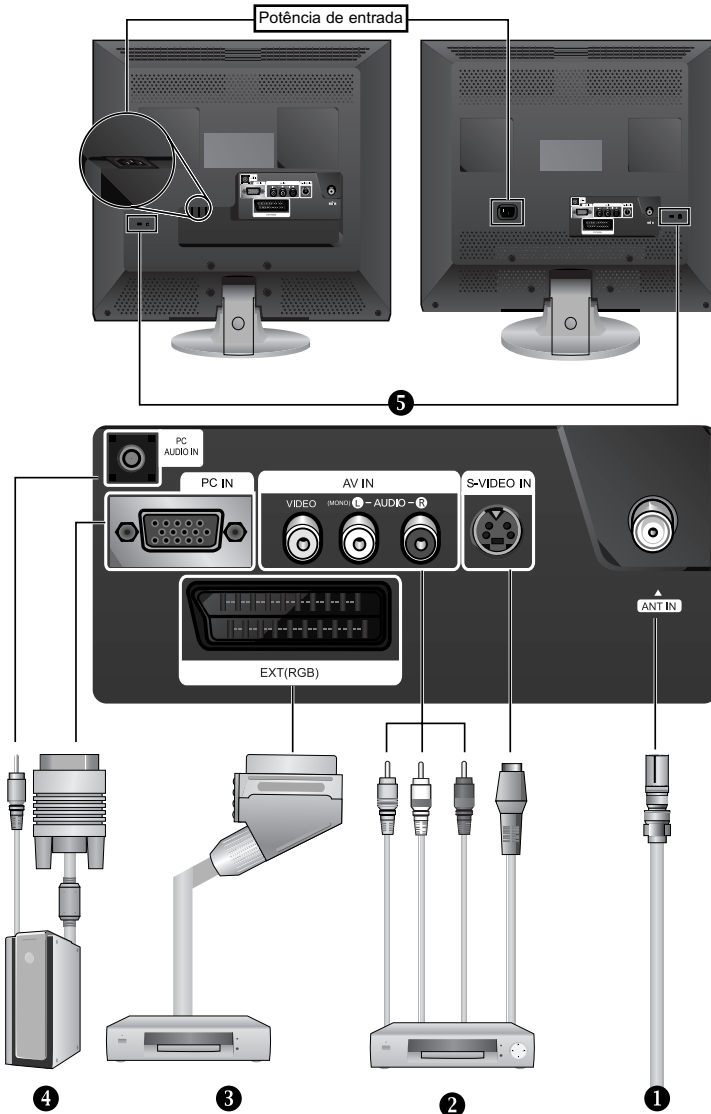

- Sempre que ligar um dispositivo externo ao televisor, verifique se a unidade está desligada.
- Quando ligar um terminal exterior, faça a correspondências de cores entre o terminal e o respectivo cabo.

1 Ligar uma antena ou uma rede de televisão por cabo

Para ver os canais de televisão correctamente, o aparelho tem de receber um sinal de uma das seguintes fontes:

- Uma antena externa / Uma rede de televisão por cabo / Uma rede por satélite

2 Ligação de dispositivos A/V externos

- Ligue um cabo RCA ou S-VIDEO (opcional) a um dispositivo A/V externo apropriado como, por exemplo, um videogravador, DVD ou câmara de vídeo.

- Ligue uma das extremidades dos cabos de áudio RCA (opcionais) a "L - AUDIO - R", na parte de trás do televisor, e a outra extremidade aos conectores de saída de áudio correspondentes no dispositivo A/V.

3 Ligar Set-Top Box, videogravador ou DVD

- Ligue o videogravador ou o cabo DVD SCART (opcional) ao conector SCART do videogravador ou do DVD.

- Para ligar a 'Set-Top Box' e o videogravador (ou o DVD), deve ligar a 'Set-Top Box' ao videogravador (ou ao DVD) e depois ligar o videogravador (ou o DVD) ao televisor.

4 Ligar o computador

- Ligue o cabo D-Sub (opcional) a "PC IN", na parte de trás do televisor, e ligue a outra extremidade à placa de vídeo do computador.

- Ligue uma das extremidades do cabo de áudio estéreo (opcional) a "PC AUDIO IN", na parte de trás do televisor, e ligue a outra extremidade a "Audio Out" na placa de som do computador.

5 Dispositivo de bloqueio Kensington

- O bloqueio Kensington (opcional) é um dispositivo que serve para fixar fisicamente o sistema quando o utiliza em locais públicos.

- Se quiser utilizar um dispositivo de bloqueio, contacte o distribuidor onde adquiriu o televisor.

- A posição do bloqueio Kensington varia consoante o respectivo modelo.

Apresentar o telecomando

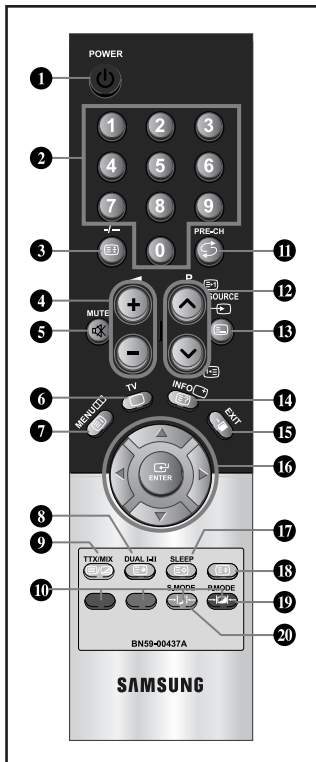

1 Botão de televisor em espera

2 Botões numéricos para acesso directo aos canais

3 Selecção de canais com um/dois dígitos

4 + : Aumentar volume
- : Diminuir volume

5 Desligar o som temporariamente

6 Entra directamente no modo (TV)

7 Mostra o menu principal.

8 Selecção de efeitos sonoros

11 Canal anterior

12 P : Canal seguinte
P : Canal anterior

13 Selecção de origem de disponível

14 Apresentação das informações da difusão actual

15 Sair do menu no ecrã

16 Controlar o cursor no menu

17 Desligar o televisor automaticamente

19 Selecção do efeito de imagem

20 Selecção de modo de som

Funções de Teletexto

3 Fixar a imagem principal

6 Sair do ecrã de teletexto

7 Índice de teletexto

8 Teletexto - página secundária

9 Apresentação do teletexto/ Misturar informações de teletexto com a transmissão normal

10 Selecção de tópicos Fastext

12 P : Página seguinte

P : Página anterior do teletexto

13 Selecção do modo de teletexto (Lista ou Floc)

14 Teletexto - exibir

17 Teletexto - memorização

18 Selecção do tamanho da página de teletexto

➤ O desempenho do telecomando pode ser afectado por luzes fortes.

➤ Para obter mais informações, leia as seguintes instruções.

Colocar as pilhas no telecomando

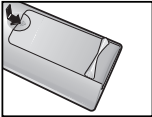

1. Retire completamente a tampa.
2. Coloque duas pilhas de tamanho AAA.
 - As polaridades "+" e "-" das pilhas têm que coincidir com o diagrama no interior do compartimento para pilhas.
3. Volte a colocar a tampa.
 - Se não tentonar utilizar o telecomando durante muito tempo, retire as pilhas e guarde-as num local fresco e seco. Pode utilizar o telecomando a uma distância máxima de cerca de 23 pés do televisor. (Em circunstâncias normais de funcionamento, as pilhas de um telecomando duram cerca de um ano.)

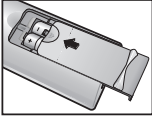
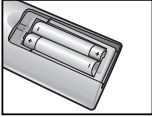

➤ Se o controlo remoto não funcionar, verifique o seguinte:

1. A alimentação da TV está ligada?
2. As extremidades das baterias com o sinal de adição e de subtração estão trocadas?
3. As baterias estão esgotadas?
4. Houve uma falha de corrente ou o cabo de alimentação está desligado?
5. Existe uma luz fluorescente especial ou um sinal de néon nas proximidades?

Ligar/desligar o aparelho

O cabo de alimentação está ligado à parte traseira do aparelho.

1. Ligue o cabo principal a uma tomada adequada.
 - O indicador de espera acende-se no painel inferior direito.
2. Prima o botão **POWER** na parte inferior direita do painel.
 - É seleccionado automaticamente o último programa a que assistiu.
3. Carregue nos botões numéricos (0-9), no botão de canais para cima/baixo (/) do telecomando ou no botão / do lado direito do painel.
 - Quando liga o televisor pela primeira vez, é-lhe pedido para seleccionar o idioma no qual os menus vão ser apresentados.
4. Para desligar o televisor, volte a carregar em **POWER** .

Colocar o televisor no modo de espera

Pode pôr o aparelho no modo de espera para reduzir o consumo de energia: O modo de espera pode ser prático quando quiser interromper a exibição temporariamente (durante uma refeição, por exemplo).





1. Carregue o botão **POWER** do telecomando.
 - O ecrã desliga-se e aparece um indicador de espera no painel inferior direito.
2. Para voltar a ligar o televisor, basta carregar novamente em **POWER** , nas teclas numéricas (0-9) ou o botão de canais para cima/baixo (/) .
 - Não deixe o aparelho no modo de espera durante muito tempo (quando estiver, por exemplo, de férias). Será melhor desligar o aparelho da tomada e da antena.

Plug & Play



Quando liga o televisor, ocorrem várias programações de cliente básicas, automática e subsequentemente. Estão disponíveis as seguintes programações.



1. Carregue o botão **POWER** do telecomando. Aparece a mensagem "Start Plug & Play" com a opção "OK" seleccionada.
2. Selecciono o idioma apropriado carregando no botão ou . Carregue no botão **ENTER** para confirmar a escolha.
3. Aparece a mensagem "Verific. entrada ant." com a opção "OK" seleccionada. Prima o botão **ENTER** .
 - Verifique se o cabo da antena está bem ligado.

4. Seleccione o País apropriado carregando no botão ▲ ou ▼ . Carregue no botão **ENTER**  para confirmar a escolha.
5. O menu "Memor. auto." é apresentado quando se selecciona "Iniciar". Prima o botão **ENTER**  .
 - A busca de canais começa e termina automaticamente. Depois de todos os canais disponíveis estarem guardados, aparece o menu "Acertar relógio".
 - Carregue no botão **ENTER**  em qualquer altura, para interromper o processo de memorização.
6. Prima o botão **ENTER**  . Seleccione a "Hora" ou os "Minuto" carregando no botão ◀ ou ▶ . Defina as "Hora" ou os "Minuto" carregando no botão ▲ ou ▼ .
 - Também pode acertar as horas e os minutos carregando nos botões numéricos do telecommando.
7. Prima o botão **ENTER**  para confirmar a programação.

- ♦ **Idioma:** Seleccione o seu idioma.
- ♦ **País:** Seleccione o seu país.
- ♦ **Memor. auto.:** Procura e memoriza automaticamente os canais disponíveis na sua zona.
- ♦ **Acertar relógio:** Acerta a hora no relógio do televisor.



Se desejar repor esta função...

1. Carregue no botão **MENU** para ver o menu. Carregue no botão ▲ ou ▼ para seleccionar "Configurar" e depois carregue no botão **ENTER**  .
2. Carregue no botão ▲ ou ▼ , para seleccionar "Plug & Play" e depois carregue no botão **ENTER**  .
3. Isso altera ou repõe as definições.







REGULAÇÃO DE CANAIS

Memorizar canais automaticamente



Pode procurar os intervalos de frequência disponíveis (a isponibilidade depende do país em que se encontre). Os números de programas atribuídos automaticamente podem não corresponder aos números de programas existentes ou pretendidos. No entanto, pode ordenar os números manualmente e apagar todos os canais que não pretende ver.



1. Carregue no botão **MENU** para ver o menu. Carregue no botão ▲ ou ▼ para seleccionar "Canal" e depois carregue no botão **ENTER**  .
2. Carregue no botão **ENTER**  , para seleccionar "País".
3. Seleccione o País apropriado carregando no botão ▲ ou ▼ . Carregue no botão **ENTER**  para confirmar a escolha.
4. Carregue no botão ▲ ou ▼ para seleccionar "Memor. auto." e depois carregue no botão **ENTER**  .
5. Prima o botão **ENTER**  .
 - O televisor começa a memorizar todos os canais disponíveis.
 - Carregue no botão **ENTER**  em qualquer altura, para interromper o processo de memorização e voltar ao menu "Canal".
6. Concluída a memorização de todos os canais disponíveis, o menu "Ordenar" aparece no ecrã.

Memorizar canais manualmente

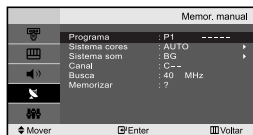

Pode memorizar até 100 canais, incluindo os canais recebidos através de televisão por cabo. Quando memoriza canais manualmente, pode escolher:

- ◆ Se pretende ou não memorizar os canais encontrados.
- ◆ O número de programa de cada canal memorizado que pretende identificar.

1. Carregue no botão **MENU** para ver o menu. Carregue no botão **▲** ou **▼** para seleccionar "Canal" e depois carregue no botão **ENTER**.
2. Carregue no botão **▲** ou **▼** para seleccionar "Memor. manual" e depois carregue no botão **ENTER**.
3. Prima o botão **ENTER** para seleccionar "Programa".
4. Para atribuir um número de programa a um canal, procure o número correcto carregando no botão **▲** ou **▼** carregue no botão **ENTER**.
5. Carregue no botão **▲** ou **▼** para seleccionar "Sistema cores" e depois carregue no botão **ENTER**.
6. Selecciona a cor padrão necessária carregando repetidamente no botão **▲** ou **▼** e depois carregue no botão **ENTER**.
7. Carregue no botão **▲** ou **▼** para seleccionar "Sistema som" e depois carregue no botão **ENTER**.
8. Selecciona o som padrão necessário premindo repetidamente o botão **▲** ou **▼** e em seguida prima o botão **ENTER**.
 - Se não ouvir som ou se o som não estiver em condições, volte a seleccionar o sistema de som pretendido.
9. Se sabe o número do canal a ser guardado, carregue no botão **▲** ou **▼** para seleccionar "Canal". Prima o botão **ENTER**. Prima o botão **▲** ou **▼** para seleccionar C (canal de antena) ou S (canal por cabo). Carregue no botão **▶** para seleccionar o canal. Selecciona o número pretendido premindo o botão **▲** ou **▼** e prima o botão **ENTER**.
 - Modo de canal: P (Modo de programa)
C (modo de canal transmitido)
S (Modo de canal por cabo)
10. Se não souber os números dos canais, carregue no botão **▲** ou **▼** para seleccionar "Busca". Carregue no botão **ENTER**. Faça procura carregando no botão **▲** ou **▼** e depois carregue no botão **ENTER**.
11. Carregue no botão **▲** ou **▼** para seleccionar "Memorizar" e depois carregue no botão **ENTER**. Carregue no botão **▲** ou **▼** para seleccionar "OK" e depois carregue no botão **ENTER**.
12. Repita os passos 3 a 11 para cada canal que pretende memorizar.

- ◆ **Programa:** Selecciona um número de programa para o canal.
- ◆ **Sistema cores:** Define o sistema de suporte de cor.
- ◆ **Sistema som:** Define o sistema de suporte de som.
- ◆ **Canal:** Selecciona um canal.
- ◆ **Busca:** Procura o valor de frequência para o canal.
- ◆ **Memorizar:** Guarda as suas definições.

Editar Canais

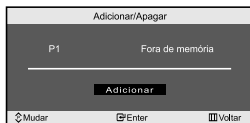

Pode excluir os canais que quiser dos canais que pesquisou. Durante a leitura dos canais memorizados, aqueles que optou por saltar não são mostrados. Todos os canais que não optou por saltar são mostrados durante a leitura.

1. Utilize as teclas numéricas para seleccionar directamente o canal que será acrescentado ou apagado.
 2. Carregue no botão **MENU** para ver o menu. Carregue no botão **▲** ou **▼** para seleccionar "Canal" e depois carregue no botão **ENTER**.
 3. Carregue no botão **▲** ou **▼** para seleccionar "Adicionar/Apagar" e depois carregue no botão **ENTER**.
 4. Se carregar repetidamente no botão **ENTER**, alterna entre acrescentar e apagar o canal.
 5. Carregue nos botões **P** para mudar para o canal apropriado e depois repita o procedimento acima.
 6. Prima o botão **EXIT** para sair.
- Utilizando as teclas numéricas do telecomando, pode ver qualquer canal (incluindo um canal apagado).

Ordenar os canais memorizados

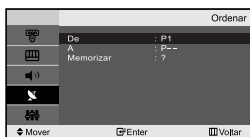

Pode trocar os números de dois canais para:

- ◆ **Modificar a ordem numérica em que os canais foram automaticamente memorizados.**
- ◆ **O número de programa de cada canal memorizado que pretende identificar.**

1. Carregue no botão **MENU** para ver o menu. Carregue no botão **▲** ou **▼** para seleccionar "Canal" e depois carregue no botão **ENTER**.
 2. Carregue no botão **▲** ou **▼** para seleccionar "Ordenar" e depois carregue no botão **ENTER**.
 3. Prima o botão **ENTER** para seleccionar "De". Carregue no botão **▲** ou **▼** até aparecer o número do canal que pretende mudar. Prima o botão **ENTER**.
 4. Carregue no botão **▲** ou **▼** para seleccionar "A" e depois carregue no botão **ENTER**. Carregue no botão **▲** ou **▼** até aparecer o número novo que pretende atribuir ao canal. Prima o botão **ENTER**.
 5. Carregue no botão **▲** ou **▼** para seleccionar "Ordenar" e depois carregue no botão **ENTER**. Carregue no botão **▲** ou **▼** para seleccionar "OK" e depois carregue no botão **ENTER**.
- O canal seleccionado é trocado pelo canal anteriormente memorizado no número escolhido.
6. Repita os passos 3 a 5 para ordenar outro canal.
 7. Prima o botão **EXIT** para sair.

Atribuir nomes a canais

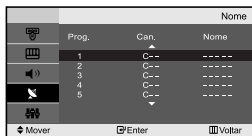

Os nomes dos canais serão atribuídos automaticamente quando a informação do canal é transmitida. Estes nomes podem ser alterados o que lhe permite atribuir nomes novos.

1. Carregue no botão **MENU** para ver o menu. Carregue no botão **▲** ou **▼** para seleccionar "Canal" e depois carregue no botão **ENTER**.
2. Carregue no botão **▲** ou **▼** para seleccionar "Nome" e depois carregue no botão **ENTER**.
3. Se for necessário, seleccione o canal a ser atribuído a um novo nome carregando no botão **▲** ou **▼**. Prima o botão **ENTER**.

Para ...	Faça o seguinte...
Seleccionar uma letra, número ou símbolo	Prima o botão ▲ ou ▼
Se mover para a letra seguinte	Prima o botão ▶
Se mover para a letra anterior	Prima o botão ◀
Confirmar o nome	Prima o botão ENTER

➤ Os caracteres disponíveis são :

Letras do alfabeto (A-Z)

Números (0-9)

Caracteres especiais (_ , espaço)

5. Repita os passos 3 a 4 para cada canal a que pretende atribuir um novo nome.
6. Prima o botão **EXIT** para sair.

Sintonização fina da recepção de canais



Utilize a sintonização fina para obter uma ótima recepção de um determinado canal.

1. Utilize os botões numéricos para seleccionar directamente o canal em que pretende fazer uma sintonização fina.
2. Carregue no botão **MENU** para ver o menu. Carregue no botão **▲** ou **▼** para seleccionar "Canal" e depois carregue no botão **ENTER**.
3. Carregue no botão **▲** ou **▼** para seleccionar "Sintonia fina" e depois carregue no botão **ENTER**.
4. Carregue no botão **◀** ou **▶** para regular a sintonização fina. Prima o botão **ENTER**.
5. Prima o botão **EXIT** para sair.
 - Os canais nos quais se fez a sintonização fina que foram guardados estão marcados com um asterisco "*" no lado direito do número do canal na banda de canais. E o número do canal fica a vermelho.
 - Para repor a sintonização fina, seleccione "Reiniciar" carregando no botão **▲** ou **▼** e depois carregue no botão **ENTER**.

REGULAÇÃO DA IMAGEM

Alterar a imagem padrão

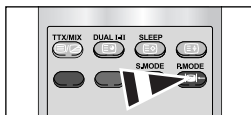
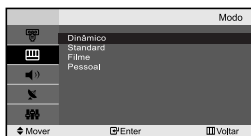

Também pode carregar no botão **P.MODE** no telecomando para seleccionar uma das definições de imagem.

Pode seleccionar o tipo de imagem que melhor corresponda aos requisitos de visualização.

1. Carregue no botão **MENU** para ver o menu. Carregue no botão **▲** ou **▼** para seleccionar "Imagem" e depois carregue no botão **ENTER**.
2. Prima o botão **ENTER** para seleccionar "Modo".
3. Prima o botão **▲** ou **▼** para seleccionar o efeito de imagem desejado. Prima o botão **ENTER**.
4. Prima o botão **EXIT** para sair.

- **Dinâmico:** Selecciona uma imagem de alta definição numa sala bem iluminada.
- **Standard:** Selecciona uma boa imagem numa sala com condições de iluminação normais.
- **Filme:** Selecciona uma boa imagem numa sala escura.
- **Pessoal:** Permite ver as suas definições de visualização preferidas.
(Consulte "Regular a imagem padrão" na página 11)

➤ É preciso ajustar o modo de imagem separadamente para cada fonte de entrada.

Regular a imagem padrão

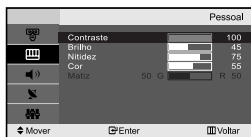

O aparelho tem várias programações que permitem controlar a qualidade da imagem.

1. Carregue no botão **MENU** para ver o menu. Carregue no botão **▲** ou **▼** para seleccionar "Imagem" e depois carregue no botão **ENTER**.
2. Carregue no botão **▲** ou **▼** para seleccionar "Pessoal" e depois carregue no botão **ENTER**.
3. Carregue no botão **▲** ou **▼** para seleccionar um item em particular. Prima o botão **ENTER**.
4. Carregue no botão **◀** ou **▶** para diminuir ou aumentar o valor de um item em particular. Prima o botão **ENTER**.
5. Prima o botão **EXIT** para sair.

- **Contraste:** Ajusta a luminosidade e a escuridão entre os objectos e o fundo.
- **Brilho:** Ajusta a luminosidade do ecrã inteiro.
- **Nitidez:** Ajusta o contorno dos objectos para que fiquem mais nítidos ou mais esbatidos.
- **Cor:** Ajusta as cores, tornando-as mais claras ou mais escuras.
- **Matiz (Só no sistema NTSC):** Ajusta a cor dos objectos, tornando-os mais avermelhados ou esverdeados, o que lhes confere uma aparência mais natural.

➤ Se alterar estas programações, o modo de imagem muda automaticamente para "Pessoal".

Alterar a tonalidade

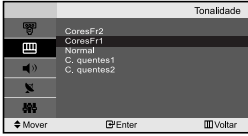

Pode seleccionar o tom de cor mais confortável para si.

1. Carregue no botão **MENU** para ver o menu. Carregue no botão **▲** ou **▼** para seleccionar "Imagem" e depois carregue no botão **ENTER**
2. Carregue no botão **▲** ou **▼** para seleccionar "Tonalidade" e depois carregue no botão **ENTER**
3. Carregue no botão **▲** ou **▼** para seleccionar a definição do tom de cor desejado. Prima o botão **ENTER**
4. Prima o botão **EXIT** para sair.

- ♦ **CoresFr2**: as cores ficam mais frias do que no menu "CoresFr1".
- ♦ **CoresFr1**: brancos mais azulados.
- ♦ **Normal**: brancos naturais.
- ♦ **C. quentes1**: brancos mais avermelhados.
- ♦ **C. quentes2**: as cores ficam mais quentes do que no menu "C. quentes1".

REGULAÇÃO DO SOM

Alterar o som padrão

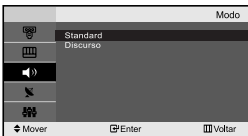

Pode seleccionar o tipo de efeito sonoro especial a utilizar quando vê uma determinada transmissão.

1. Carregue no botão **MENU** para ver o menu. Carregue no botão **▲** ou **▼** para seleccionar "Som" e depois carregue no botão **ENTER**
2. Prima o botão **ENTER**
3. Carregue no botão **▲** ou **▼** para seleccionar o efeito de som desejado. Prima o botão **ENTER**
4. Prima o botão **EXIT** para sair.

- ♦ **Standard**: Seleciona o modo de som normal.
- ♦ **Discurso**: Sobre põe as vozes a outros sons.

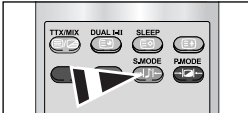

Também pode seleccionar estas opções carregando no botão **S.MODE** do telecomando.

Ajustar Automaticamente o Volume

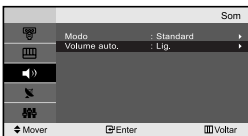

Cada estação de difusão tem as suas próprias condições de sinal, não sendo por isso fácil ao utilizador ajustar o volume sempre que mudar de canal. Esta funcionalidade permite-lhe ajustar automaticamente o volume do canal pretendido ao baixar a saída de som quando o sinal de modulação é alto ou aumentando a saída de som quando o sinal de modulação é baixo.

1. Carregue no botão **MENU** para ver o menu. Carregue no botão **▲** ou **▼** para seleccionar "Som" e depois carregue no botão **ENTER**
2. Carregue no botão **▲** ou **▼** para seleccionar "Volume auto." e depois carregue no botão **ENTER**
3. Carregue no botão **▲** ou **▼** para seleccionar "Lig." ou "Deslig.". Prima o botão **ENTER**
4. Prima o botão **EXIT** para sair.

ACERTO DA HORA

Acertar e ver a hora actual



Pode acertar o relógio do televisor para que apareça a hora actual quando carregar no botão "INFO". Também pode programar a hora se quiser utilizar os temporizadores Ligar/Desligar automático.

1. Carregue no botão **MENU** para ver o menu. Carregue no botão **▲** ou **▼** para seleccionar "Configurar" e depois carregue no botão **ENTER**.
2. Carregue no botão **▲** ou **▼** para seleccionar "Tempo".
3. Carregue no botão **ENTER**, para seleccionar "Acert. relóg".

Para...	Carregue...
Ir para "Hora" ou "Minuto"	Botão ◀ ou ▶ .
Acertar as "Hora" ou "Minuto"	Botão ▲ ou ▼ .
Prima o botão ENTER .	

5. Prima o botão **EXIT** para sair.

- Se desligar o cabo de alimentação, terá de definir novamente o relógio.
- Pode também acertar as horas e os minutos carregando nos botões numéricos do telecomando.

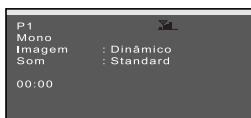

Programar o temporizador



Pode seleccionar um intervalo de tempo entre 30 e 180 mins, após o qual o televisor muda automaticamente para o modo de espera.

1. Carregue no botão **MENU** para ver o menu. Carregue no botão **▲** ou **▼** para seleccionar "Configurar" e depois carregue no botão **ENTER**.
2. Carregue no botão **▲** ou **▼** para seleccionar "Tempo".
3. Carregue no botão **▲** ou **▼** para seleccionar "Temporizador" e depois carregue no botão **ENTER**.
4. Carregue repetidamente no botão **▲** ou **▼** até aparecer a hora desejada (Deslig., 30, 60, 90, 120, 150, 180). Prima o botão **ENTER**.

- Quando o temporizador chegar a 0, o televisor passa automaticamente para o modo de espera.

5. Prima o botão **EXIT** para sair.

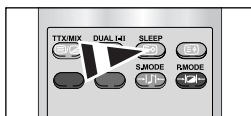

Carregue repetidamente no botão **SLEEP** (ADORMECER) do telecomando até aparecer o intervalo de tempo apropriado.



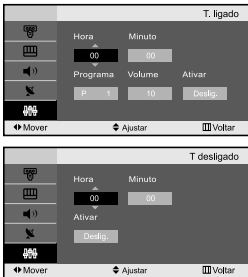

Ligar e desligar o televisor automaticamente



Pode programar os temporizadores Desligar/Ligar para que o televisor:

◆ *Se ligue automaticamente e sintonize o canal escolhido à hora marcada.*

◆ *Se desligue automaticamente à hora marcada.*



1. Carregue no botão **MENU** para ver o menu. Carregue no botão **▲** ou **▼** para seleccionar "Configurar" e depois carregue no botão **ENTER** .
2. Carregue no botão **▲** ou **▼** para seleccionar "Tempo".
3. Carregue no botão **▲** ou **▼** para seleccionar "T. ligado" e depois carregue no botão **ENTER** .
4. Carregue no botão **▲** ou **▼** para acertar a "Hora" e depois carregue no botão **▶** para avançar para o próximo passo. Utilize o método acima descrito para definir outros itens. Quando terminar, carregue no botão **ENTER**  para voltar atrás.
5. Carregue no botão **▲** ou **▼** para seleccionar "T desligado" e depois carregue no botão **ENTER** .
6. Carregue no botão **▲** ou **▼** para acertar a "Hora" e depois carregue no botão **▶** para avançar para o próximo passo. Utilize o método acima descrito para definir outros itens. Quando terminar, carregue no botão **ENTER**  para voltar atrás.
7. Prima o botão **EXIT** para sair.
 - Primeiro passo é acertar o relógio do televisor. (Consulte "Definir e apresentar a hora actual" na página 13)
 - Pode também acertar as horas e os minutos carregando nos botões numéricos do telecomando.
 - Para que os temporizadores funcionem, a definição "Ativar" tem de estar na posição "Lig.".

REGULAÇÃO DE OUTRAS PROGRAMAÇÕES

Seleccionar o idioma



Quando utilizar o aparelho pela primeira vez, tem de seleccionar o idioma dos menus e indicações apresentados no ecrã.

1. Carregue no botão **MENU** para ver o menu no ecrã. Carregue no botão **▲** ou **▼** para seleccionar "Configurar" e depois carregue no botão **ENTER** .
2. Carregue no botão **▲** ou **▼** para seleccionar "Idioma" e depois carregue no botão **ENTER** .
3. Seleccionar um idioma específico carregando repetidamente no botão **▲** ou **▼**. Prima o botão **ENTER** .
 - Pode escolher um de 12 idiomas.
4. Prima o botão **EXIT** para sair.

Programar o modo de Ecrã azul

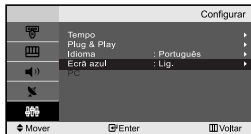

Se não estiver a receber nenhum sinal ou se o sinal for muito fraco, um ecrã azul substitui automaticamente o ruído de fundo no ecrã. Para continuar a ver a imagem em más condições, defina o modo "Ecrã azul" para "Deslig."

1. Carregue no botão **MENU** para ver o menu. Carregue no botão **▲** ou **▼** para seleccionar "Configurar" e depois carregue no botão **ENTER**.
2. Carregue no botão **▲** ou **▼** para seleccionar "Ecrã azul" e depois carregue no botão **ENTER**.
3. Prima o botão **▲** ou **▼** para seleccionar "Lig." ou "Deslig.". Prima o botão **ENTER**.
4. Prima o botão **EXIT** para sair.

Seleccionar a fonte

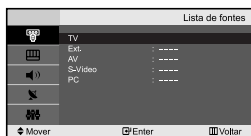

Pode seleccionar uma das fontes externas ligadas às tomadas de entrada do televisor.

1. Carregue no botão **MENU** para ver o menu. Carregue no botão **ENTER**, para seleccionar "Entrada".
2. Prima o botão **▲** ou **▼** para seleccionar "Lista de fontes".
3. Selecciono o dispositivo pretendido carregando várias vezes no botão **▲** ou **▼**. Prima o botão **ENTER**.

 Carregue no botão **SOURCE** até seleccionar a fonte de entrada pretendida. O modo TV pode ser seleccionado carregando no botão **TV** ou **P** / **Q** do telecomando, mas não o pode seleccionar se carregar no botão **SOURCE**.



Editar os nomes das fontes de entrada



Identifique o dispositivo ligado às tomadas de entrada para que a selecção de fontes de entrada se torne mais fácil.

1. Carregue no botão **MENU** para ver o menu. Carregue no botão **ENTER**, para seleccionar "Entrada".
2. Carregue no botão **▲** ou **▼** para seleccionar "Editar nome" e depois carregue no botão **ENTER**.
3. Carregue no botão **▲** ou **▼** para seleccionar a fonte de entrada que pretende editar. Prima o botão **ENTER**.
4. Carregue no botão **▲** ou **▼** para seleccionar o dispositivo requerido. Prima o botão **ENTER**.
5. Prima o botão **EXIT** para sair.

UTILIZAÇÃO DA FUNÇÃO DE TELETEXTO

Descodificador de teletexto

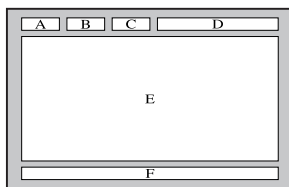

A maioria dos canais de televisão têm páginas de “teletexto”, com informações escritas sobre o seguinte:

- ◆ Horários dos programas de televisão.
- ◆ Serviços informativos e boletins meteorológicos.
- ◆ Resultados desportivos.
- ◆ Legendas para os deficientes auditivos.

As páginas do teletexto estão divididas em seis categorias:

Secção	Conteúdo
A	Número da página seleccionada.
B	Nome da estação transmissora.
C	Número da página actual ou estado da procura.
D	Data e hora.
E	Texto.
F	Informações de estado.

Exibição das informações de teletexto



Pode ver a informação de teletexto em qualquer altura, mas o sinal de recepção tem de ser boa. Caso contrário:

- ◆ Podem faltar informações.
- ◆ Podem não aparecer algumas páginas.

Para activar o modo de teletexto e ver a página dos conteúdos:

1. Utilizando o botão **P** (TV) ou **P** (TTX) seleccione o canal que fornece o serviço de teletexto.
2. Prima o botão **TTX/MIX** (TV/TTX) para activar o modo de teletexto.
 - Aparece a página de conteúdo. Pode voltar a vê-la em qualquer altura, premindo o botão **MENU** (☰).
3. Volte a carregar no botão **TTX/MIX** (TV/TTX).
 - O ecrã mostra o programa que está a ser exibido em simultâneo com a página de teletexto.
4. Carregue novamente no botão **TV** (□) para sair do visor TTX.

➢ Se surgir algum carácter partido no texto apresentado, certifique-se de que o idioma do texto é o mesmo que o idioma no modo do menu “Configurar”. Se ambos os idiomas forem diferentes, seleccione o mesmo idioma através da opção Text language (Idioma do texto) no menu “Configurar”.

Seleccionar uma página de teletexto específica

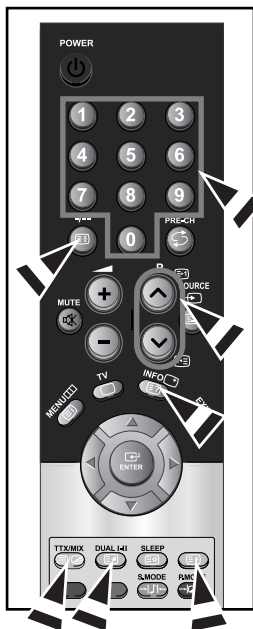

Carregue nos botões numéricos do telecomando para introduzir directamente o número da página:

1. Introduza o número de página de três dígitos, fornecido no conteúdo, premindo os botões numéricos correspondentes.
2. Se a página seleccionada estiver ligada a várias páginas secundárias, as páginas secundárias são apresentadas em sequência. Para fixar a visualização de uma página determinada, carregue em **↵** (**☰**). Carregue novamente em **↵** (**☰**) para recomeçar.
3. Utilizar as várias opções de visualização:

Para ver...	Carregue em...
A informação do teletexto e a transmissão normal	TTX/MIX (☰/☷)
Texto oculto (respostas a jogos de perguntas e respostas, por exemplo)	INFO (☰)
O ecrã normal novamente	INFO (☰)
Uma página secundária, introduzindo o número de 4 dígitos respectivo	DUAL I-II (☰)
A página seguinte	P (☰)
A página anterior	P (☷)
Letras com o dobro do tamanho na:	(☰)
• Metade superior do ecrã	• Uma vez
• Metade inferior do ecrã	• Duas vezes
Ecrã normal	• Três vezes

Utilizar Fastext para seleccionar uma página de teletexto

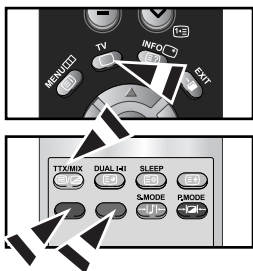

Os vários tópicos incluídos nas páginas de teletexto são codificados por cores e podem ser seleccionados premindo os botões coloridos no controlo remoto.

1. Faça aparecer a página de conteúdos do teletexto carregando no botão **TTX/MIX** (**☰/☷**).
2. Carregue no botão com a cor correspondente ao tópico que quer seleccionar (Os tópicos disponíveis aparecem listados na linha de informações de estado).
3. Carregue no botão Vermelho para ver a página anterior. Carregue no botão Verde para ver a página seguinte.
4. Carregue novamente no botão **TV** (**☐**) para sair do visor de texto.

Memorizar páginas de teletexto

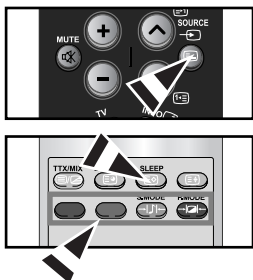

Pode memorizar até quatro páginas de teletexto, para que possa vê-las quando lhe apetecer.

1. Selecciona o modo LIST (LISTA) com o botão **SOURCE** (**☰**).
➢ Utiliza-se o botão **SOURCE** (**☰**) para alternar entre os modos LIST e FLOF.
2. Carregue no botão colorido correspondente à página que vai ser substituída.
3. Introduza o número da página nova com os botões numéricos.
4. Repita os passos 2 e 3 para cada página que pretende memorizar, utilizando sempre botões coloridos diferentes.
5. Carregue no botão **SLEEP** (**☰**) até que os blocos correspondentes comecem a piscar.

CONFIGURAÇÃO DO PC

Configurar o software do PC (Baseado no Windows XP)

Seguem-se as definições do visor do Windows para um computador típico. Os ecrãs reais do seu PC podem ser diferentes, dependendo da versão do Windows e da placa de vídeo. Em quase todos os casos, mesmo que os ecrãs reais tenham um aspecto diferente, aplica-se a mesma informação de configuração básica. (Caso contrário, contacte o fabricante do computador ou o distribuidor da Samsung.)

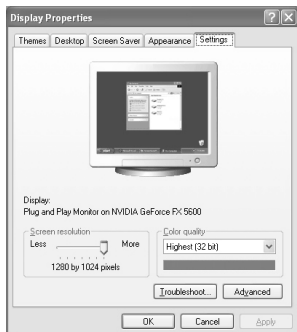

1. Primeiro, clique em "Control Panel" no menu Iniciar do Windows.
2. Quando o ecrã referente ao Painel de controlo for apresentado, clique em "Appearance and Themes", sendo apresentada uma caixa de diálogo.
3. Quando o ecrã referente ao Painel de controlo for apresentado, clique em "Display", sendo apresentada uma caixa de diálogo.
4. Navegue para o separador "Settings" na caixa de diálogo Visualização. A definição correcta de tamanho (resolução):

Ideal

LW15M2: 1024 X 768
LW17M2: 1280 X 1024
LW20M2: 800 X 600

Se estiver disponível uma opção de frequência vertical na caixa de diálogo das definições do monitor, o valor correcto será "60" ou "60 Hz". Caso contrário, clique em "OK" e feche a caixa de diálogo.

Modo de visualização

A posição e o tamanho do ecrã variam de acordo com o tipo de monitor do PC e a respectiva resolução. Recomendam-se as resoluções indicadas na tabela. (Todas as resoluções entre os limites suportados são válidas)

Modo	Resolução	Frequência horizontal (kHz)	Frequência vertical (Hz)	Frequência do relógio em pixels (MHz)	Polaridade de sincronização (H/V)
VGA LW15M2/ LW17M2/ LW20M2	720X400 640X480	31.469 31.469	70.087 59.940	28.322 25.175	- / + - / -
VGA LW15M2/ LW17M2/ LW20M2	640X480	37.500	75.000	31.500	- / -
SVGA LW15M2/ LW17M2/ LW20M2	800X600 800X600	46.875 37.879	75.000 60.317	49.500 40.000	+ / + + / +
XGA LW15M2/ LW17M2	1024X768 1024X768	48.363 60.023	60.004 75.029	65.000 78.750	- / - + / +
SXGA LW17M2	1280X1024 1280X1024	63.981 79.976	60.020 75.025	108.000 135.000	+,- / -,+ + / +

- Modo entrelaçado não é suportado.
- O televisor pode não funcionar correctamente se seleccionar um formato de vídeo não padrão.





Seleccionar o PC



Sintonização básica e fina da imagem (Bloq. imagem):

O objectivo da regulação da qualidade da imagem é reduzir o ruído da imagem. Se não conseguir retirar o ruído fazendo apenas a sintonização fina, regule a frequência o melhor possível e volte a fazer a sintonização fina. Depois de ter reduzido o ruído, volte a regular a imagem de forma a ficar alinhada no centro do ecrã.



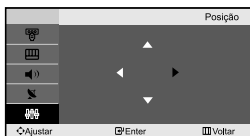

1. Predefinição: Carregue no botão **SOURCE** para seleccionar o modo PC.
2. Carregue no botão **MENU** para ver o menu.
Carregue no botão **▲** ou **▼** para seleccionar "Configurar" e depois Carregue no botão **ENTER** .
3. Carregue no botão **▲** ou **▼** para seleccionar "PC" e depois Carregue no botão **ENTER** .
4. Carregue no botão **ENTER**  para seleccionar "Bloq. imagem".
5. Carregue no botão **▲** ou **▼** para seleccionar "Grosso" ou "Fino" e depois Carregue no botão **ENTER** .
6. Carregue no botão **◀** ou **▶** para regular a qualidade do ecrã.
Carregue no botão **ENTER** .
7. Prima o botão **EXIT** para sair.



Alteração da posição da imagem (Posição):

Ajuste a posição do ecrã do PC se não couber no ecrã do televisor.

1. Siga as instruções de "Sintonização básica e fina da imagem (Bloq. imagem)", do número 1 ao 3.
2. Carregue no botão **▲** ou **▼** para seleccionar "Posição" e depois carregue no botão **ENTER** .
3. Carregue no botão **▲** ou **▼** para regular a posição horizontal.
Carregue no botão **◀** ou **▶** para regular a posição vertical.
Carregue no botão **ENTER** .
4. Prima o botão **EXIT** para sair.



Inicialização das programações de imagem (Repor imagem):

Pode substituir todas as programações de imagem pelos valores de fábrica.

1. Siga as instruções de "Sintonização básica e fina da imagem (Bloq. imagem)", do número 1 ao 3.
2. Carregue no botão **▲** ou **▼** para seleccionar "Repor imagem" e depois carregue no botão **ENTER** .
3. Prima o botão **EXIT** para sair.

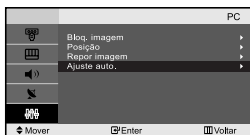

Ajustar automaticamente o ecrã do PC (Ajuste auto.):



A função Auto adjustment (Ajuste auto.) permite ao ecrã do PC fazer o ajuste automático do sinal de entrada de vídeo do PC.

Os valores de Fine (Fina), Coarse (Grosso) e Position (Posição) são ajustados automaticamente.

1. Siga as instruções de "Sintonização básica e fina da imagem (Bloq. imagem)", do número 1 ao 3.
2. Carregue no botão **▲** ou **▼** para seleccionar "Ajuste auto." e depois carregue no botão **ENTER** .
3. Prima o botão **EXIT** para sair.

RECOMENDAÇÕES DE UTILIZAÇÃO

Resolução de problemas: Antes de contactar os serviços de assistência

Sem som nem imagem	<ul style="list-style-type: none"> • Verifique se o cabo de alimentação está ligado a uma tomada de parede. • Verifique se premiu o botão POWER  na parte inferior direita do painel. • Verifique as programações de contraste e brilho da imagem. • Verifique o volume.
Imagem normal, sem som	<ul style="list-style-type: none"> • Verifique o volume. • Prima o botão MUTE  no telecomando.
Sem imagem ou imagem a preto e branco	<ul style="list-style-type: none"> • Regule as programações de cor. • Verifique se o sistema de transmissão seleccionada está correcto.
Interferências no som e na imagem	<ul style="list-style-type: none"> • Tente identificar o aparelho eléctrico que está a provocar interferências no seu aparelho e afaste-o. • Ligue o aparelho a uma tomada diferente.
Imagem esbatida ou com chuva, som com distorções	<ul style="list-style-type: none"> • Verifique a direcção, localização e ligações da antena. Estas interferências ocorrem normalmente devido à utilização de uma antena interna.
O telecomando não funciona	<ul style="list-style-type: none"> • Substitua as pilhas do telecomando. • Limpe a parte superior do telecomando (janela de transmissão). • Verifique os terminais das pilhas.
Aparece a mensagem "Verificar cabo sinal".	<ul style="list-style-type: none"> • Verifique se o cabo de sinal está correctamente ligado ao PC ou às fontes de vídeo. • Verifique se o PC ou as fontes de vídeo estão ligados.
No modo PC, aparece a mensagem "Função Não Disponível".	<ul style="list-style-type: none"> • Verifique a resolução máxima e a frequência do transformador de vídeo. • Compare estes valores com os dados nos modos de apresentação.

O painel TFT LCD utiliza um painel constituído por sub-pixéis (LW15M2 - 2.359.296, LW17M2 - 3.932.160, LW20M2 - 1.440.000) cuja produção exige uma tecnologia sofisticada. No entanto, o ecrã poderá apresentar alguns pixéis brilhantes ou escuros. Estes pixéis não terão qualquer interferência no desempenho do produto.

Características técnicas e ambientais

Nome do modelo	LW15M2	LW17M2	LW20M2
Painel			
Tamanho	Diagonal de 15" (4:3)	Diagonal de 17" (4:3)	Diagonal de 20" (4:3)
Tamanho do ecrã	304,1 (H) x 228,1 (V) mm	337,9 (H) x 270,3 (V) mm	408,0 (H) x 306,0 (V) mm
Densidade dos pixels	0,297 (H) x 0,297 (V) mm	0,264 (H) x 0,264 (V) mm	0,51 (H) x 0,51 (V) mm
Frequência			
Horizontal / Vertical	30 ~ 69 kHz / 50 ~ 75 Hz	30 ~ 80 kHz / 50 ~ 75 Hz	28 ~ 47 kHz / 50 ~ 75 Hz
PC Resolução (Ideal)	1024 x 768 @ 60 Hz	1280 x 1024 @ 60 Hz	800 x 600 @ 60 Hz
Fonte de alimentação (Entrada)	AC 100 ~ 240 V, 60/50 Hz ± 3 Hz	AC 100 ~ 240 V, 60/50 Hz ± 3 Hz	AC 100 ~ 240 V, 60/50 Hz ± 3 Hz
Consumo de energia			
Cores Normais / Poupança de energia	40 W / < 3 W	45 W / < 3 W	55 W / < 3 W
Dimensões (L x P x A)			
Caixa	360,2 x 64,2 x 338,6 mm	416,7 x 71,8 x 392,9 mm	479,0 x 74,7 x 436,4 mm
Com base	360,2 x 192,9 x 396,5 mm	416,7 x 192,9 x 423,8 mm	479,0 x 226,0 x 463,0 mm
Peso			
Com base	3,6 kg (7,94 lbs)	4,95 kg (10,91 lbs)	7,45 kg (16,42 lbs)
Considerações ambientais			
Temperatura de funcionamento	10 °C a 40 °C (50 °F a 104 °F)	10 °C a 40 °C (50 °F a 104 °F)	10 °C a 40 °C (50 °F a 104 °F)
Humidade de funcionamento	10 % a 80 %, sem condensação	10 % a 80 %, sem condensação	10 % a 80 %, sem condensação
Temperatura de armazenamento	-20 °C a 45 °C (-4 °F a 113 °F)	-20 °C a 45 °C (-4 °F a 113 °F)	-20 °C a 45 °C (-4 °F a 113 °F)
Humidade de armazenamento	5 % a 95 %, sem condensação	5 % a 95 %, sem condensação	5 % a 95 %, sem condensação

Sommario

COLLEGAMENTO E PREPARAZIONE DEL TELEVISORE

- Elenco dei componenti 2
- Regolazione del supporto 2
- Come regolare l'angolazione del televisore 2
- Installazione del Kit di montaggio a parete 3
- Installazione dei dispositivi di montaggio in base allo standard VESA 3
- Vista del pannello di controllo 3
- Vista del pannello dei collegamenti 4
- Illustrazione del telecomando 5
- Inserimento delle batterie nel telecomando 6
- Accensione e spegnimento 6
- Impostare il televisore in modalità standby 6
- Plug & Play 6

IMPOSTAZIONE DEI CANALI

- Memorizzazione automatica dei canale 7
- Memorizzazione manuale dei canale 8
- Modifica dei canale 9
- Ordinamento dei canali memorizzati 9
- Assegnazione dei nomi ai canali 10
- Sintonia fine per la ricezione dei canali 10

IMPOSTAZIONE DELL'IMMAGINE

- Modifica dello standard di immagine 11
- Regolazione dell'immagine personalizzata 11
- Modifica della tonalità di colore 12

IMPOSTAZIONE DELL'AUDIO

- Modifica dello standard audio 12
- Regolazione automatica del volume 12

IMPOSTAZIONE DELL'ORA

- Configurazione e visualizzazione dell'ora attuale 13
- Impostazione del timer 13
- Spegnimento e accensione automatica della televisione 14

IMPOSTAZIONE DI ALTRE FUNZIONI

- Scelta della lingua 14
- Impostazione della modalità Pagina blu 15
- Selezione della sorgente 15
- Modifica dei nomi delle sorgenti di ingresso 15

USO DELLA FUNZIONE TELETEX

- Teletext Decoder 16
- Visualizzazione delle informazioni del Televideo 16
- Selezione di una pagina Teletext specifica 17
- Utilizzo della modalità Fasttext per selezionare una pagina Teletext 17
- Memorizzazione delle pagine Teletext 17





IMPOSTAZIONE DEL PC

- Configurazione del software per PC (basato su Windows XP) 18
- Modalità di visualizzazione 18
- Selezione del PC 19

CONSIGLI PER L'USO

- Risoluzione dei problemi:
 - Prima di contattare l'assistenza 20
- Specifiche tecniche e ambientali 20
- Diagrammi a blocchi 21

Questo apparecchio è fabbricato in conformità al D.M.28.08.95 n.548 ed in particolare a quanto specificato nell'Art.2, comma 1. Questo apparecchio è fabbricato nella U.E. in conformità al D.M.28.08.95 n.548 Art.2, comma 1 ed al D.M.26.03.92 Art.1

- Simboli**
-  Premere
 -  Importante
 -  Nota
 -  Tasto One-Touch

COLLEGAMENTO E PREPARAZIONE DEL TELEVISORE

Elenco dei componenti

Controllare che nella confezione del TV LCD siano contenuti i seguenti componenti.
Se qualsiasi componente risulta mancante, contattare il rivenditore.

				
Telecomando e batterie (2 tipo AAA)	Cavo di alimentazione	Kit di montaggio a parete		Manuale dell'utente
♦ Scheda di garanzia	♦ Scheda rete di assistenza	♦ Guida alla sicurezza		♦ Schede di registrazione

Regolazione del supporto

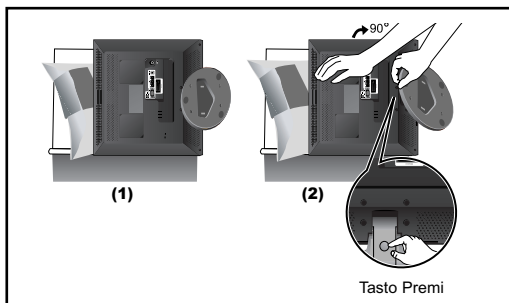

1. Posizionare il lato anteriore del televisore sul tavolo, adagiandolo su un cuscino o su un panno morbido, come illustrato nella Figura (1).
- Allineare il lato inferiore del televisore con il margine del tavolo.
2. Premere al centro della parte posteriore del televisore. Regolare il supporto come illustrato nella Figura (2), premendo il tasto Premi nella parte posteriore del supporto.
3. Posizionare il televisore sul tavolo in modo che sia stabile.

☛ Quando si regola il supporto, premere il tasto Premi nella parte posteriore dello stesso.

Come regolare l'angolazione del televisore

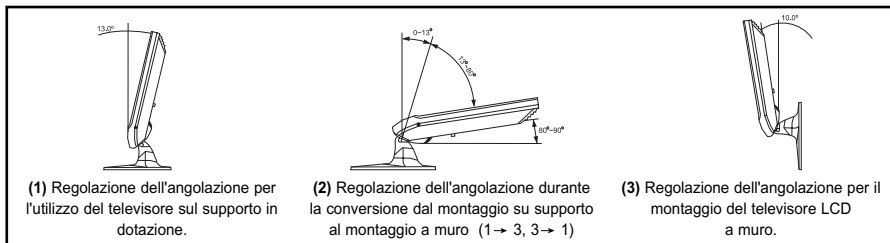

☛ Quando si regola il supporto, premere il tasto Premi nella parte posteriore dello stesso.

1. La figura (1) mostra l'angolo di regolazione (0° ~ 13°) quando il televisore LCD viene utilizzato sul supporto in dotazione. Un'eccessiva inclinazione del televisore potrebbe provocare dei danni all'apparecchio.
2. La figura (2) mostra l'angolo di regolazione (13° ~ 80°) quando si passa dal montaggio su supporto al montaggio a muro ($1 \rightarrow 3$, $3 \rightarrow 1$).
3. La figura (3) mostra l'angolo di regolazione (0° ~ 10°) quando il televisore LCD viene montato alla parete.

➢ Durante gli spostamenti dell'angolazione da 1 a 2 o da 3 a 2 si udirà uno scatto.

Installazione del Kit di montaggio a parete

Gli articoli del kit di montaggio a parete (venduti separatamente) consentono di montare il televisore alla parete. Per informazioni dettagliate sull'installazione del kit di montaggio a parete, consultare le istruzioni fornite insieme agli articoli del kit. Contattare un tecnico per richiedere assistenza quando si monta la staffa a parete. Samsung Electronics non può essere ritenuta responsabile per qualsiasi danno al prodotto, lesioni personali o altri problemi causati da una installazione autonoma del televisore da parte dell'utente.

Installazione dei dispositivi di montaggio in base allo standard VESA

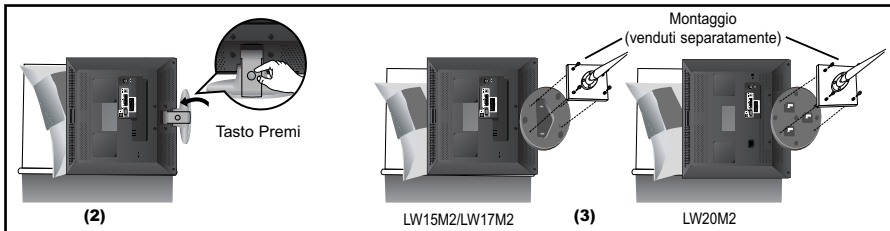

Quando si regola il supporto, premere il tasto Premi nella parte posteriore dello stesso.

1. Posizionare il lato anteriore del televisore sul tavolo, adagiandolo su un cuscino o su un panno morbido.
2. Regolare il supporto, premendo il tasto Premi nella parte posteriore dello stesso.
3. Allineare il cuscinetto di interfaccia per il montaggio (non incluso) ai fori presenti nella parte inferiore del supporto e fissarlo con le quattro viti fornite insieme al braccio, al gancio per il montaggio a muro o ad altre basi.

Vista del pannello di controllo

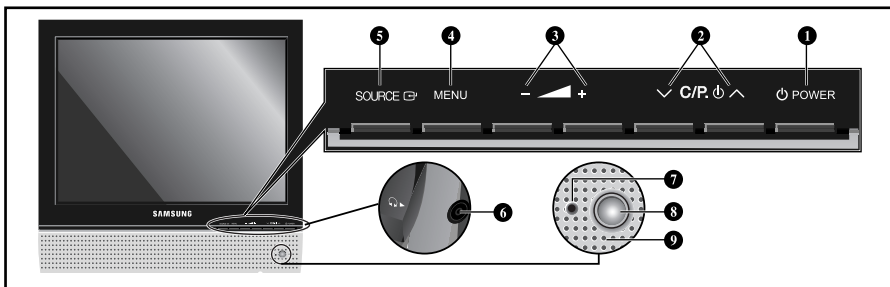

La forma e il colore del prodotto possono variare in base al modello.

1 POWER

Premere per accendere e spegnere il televisore.

2 C/P

Premere per cambiare canale. Nel menu a video, utilizzare i tasti C/P così come si usano i tasti e del telecomando. (Senza il telecomando, si può accendere il televisore utilizzando i tasti dei canale.)

3 +/-

Premere per aumentare o diminuire il volume.

Nel menu a video, utilizzare i tasti +/- così come si usano i tasti e del telecomando.

4 MENU

Premere per visualizzare il menu su schermo con le funzioni del televisore.

5 SOURCE

Passa tra tutte le sorgenti di ingresso disponibili (TV - Est. - AV - S-Video - PC).

Nel menu a video, utilizzare questo tasto così come si usa il tasto ENTER del telecomando.

6 (JACK CUFFIA)

Collegare le cuffie esterne a questo jack per ascoltare privatamente l'audio.

7 Indicatore alimentazione

Lampeggia e si spegne quando l'alimentazione è attivata e si accende in modalità stand-by.

8 Sensore telecomando

Puntare il telecomando verso questo punto del televisore.

9 Altoparlanti

Vista del pannello dei collegamenti

➤ La forma e il colore del prodotto possono variare in base al modello.

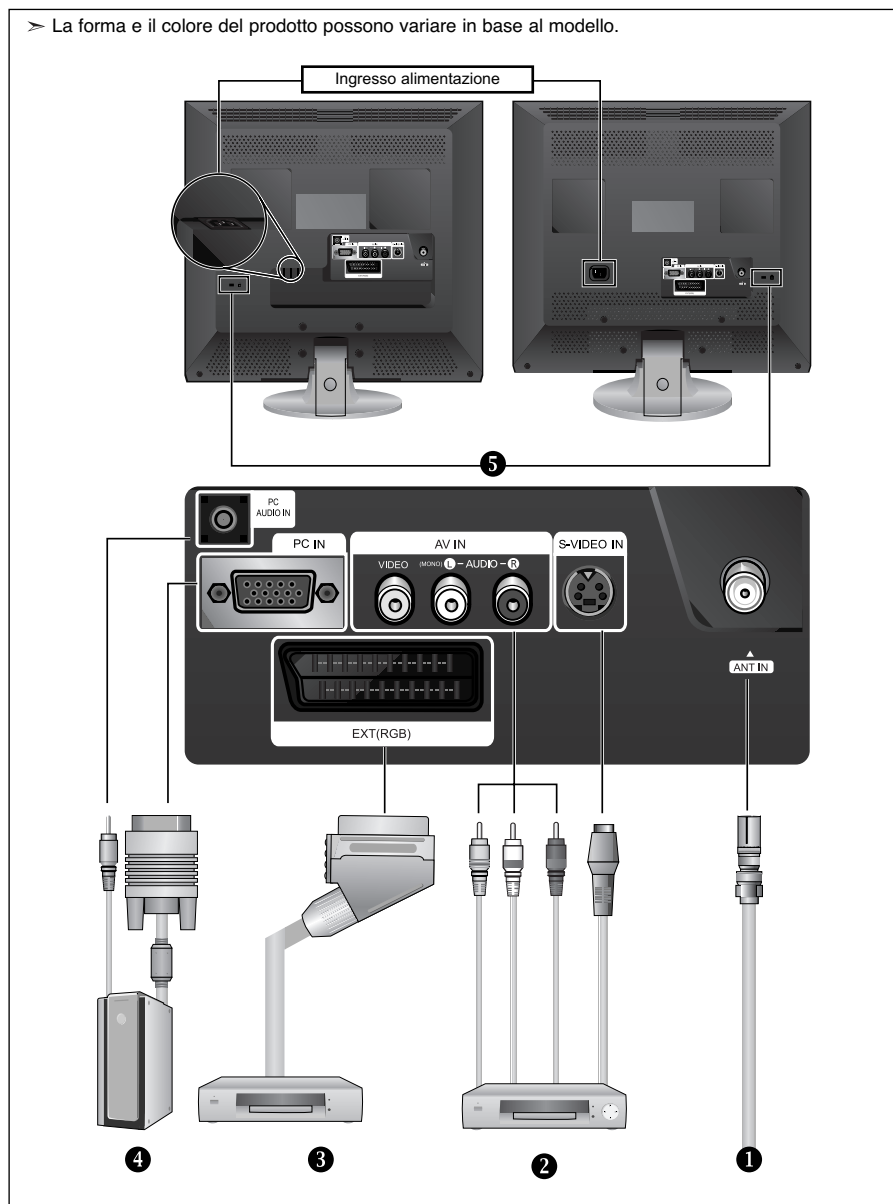

- Quando si collega un dispositivo esterno al televisore, assicurarsi che l'alimentazione dell'unità sia scollegata.
- Quando si collega un terminale esterno, far corrispondere il colore del terminale di collegamento a quello del cavo.

1 Collegamento di un'antenna o di una rete televisiva via cavo

Per vedere correttamente i canale televisivi, il monitor TV deve ricevere un segnale da una delle seguenti fonti:

- Un'antenna all'esterno / Una rete televisiva via cavo / Una rete satellitare

2 Collegamento di dispositivi A/V esterni

- Collegare il cavo RCA (opzionale) o S-VIDEO (opzionale) a un dispositivo A/V esterno appropriato quale un videoregistratore, un DVD o una videocamera.
- Collegare i cavi audio RCA (opzionali) a "L - AUDIO - R" sul retro dell'apparecchiatura e i terminali ai corrispondenti connettori di uscita audio sul dispositivo A/V.

3 Collegamento di un Set-Top Box, un videoregistratore o un DVD

- Collegare il cavo SCART del VCR o DVD (opzionale) al connettore SCART del VCR o DVD.
- Se si desidera collegare sia il Set-Top Box che il videoregistratore (o il DVD), collegare il Set-Top Box al videoregistratore (o al DVD) e il videoregistratore (o il DVD) al monitor TV.

4 Collegamento di un computer

- Collegare il cavo D-Sub (opzionale) a "PC IN" sul retro dell'apparecchiatura e il terminale alla scheda video del computer.
- Collegare il cavo audio stereo (opzionale) a "PC AUDIO IN" sul retro dell'apparecchiatura e il terminale a "Audio Out" sulla scheda audio del computer.

5 Blocco Kensington

- Il blocco Kensington (opzionale) è un dispositivo utilizzato per assicurare fisicamente il sistema quando viene utilizzato in un luogo pubblico.
- Se si desidera utilizzare un dispositivo di blocco, contattare il punto vendita in cui si è acquistato il prodotto.
- La posizione del blocco Kensington varia a seconda del modello.

Illustrazione del telecomando

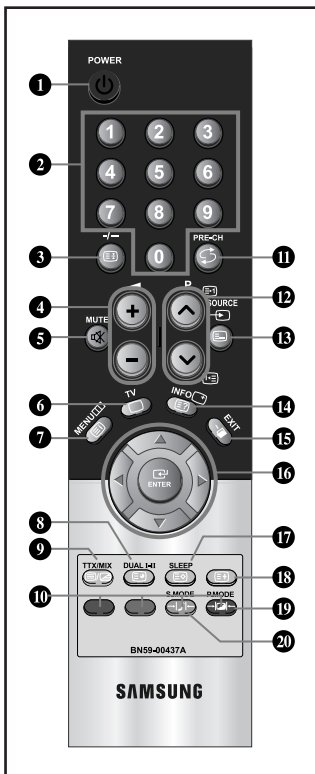

1 Pulsante di standby del televisore

2 Tasti numerici per l'accesso diretto ai canale

3 Selezione dei canali memorizzati con una/due cifre

4 : Aumento del volume
 : Diminuzione del volume

5 Disattivazione temporanea audio

6 Selezione diretta della modalità TV

7 Visualizza il menu a video principale

8 Selezione degli effetti audio

11 Canale precedente

12 : Canale successivo

: Canale precedente

13 Selezione delle fonti d'ingresso disponibili

14 Informazioni sulla trasmissione corrente

15 Esci dal menu a video

16 Controllo del cursore nel menu

17 Spegnimento automatico

19 Selezione effetto immagine

20 Selezione della modalità audio

Funzioni del Televideo

3 Blocco del Televideo

6 Chiusura della visualizzazione Teletext

7 Indice Televideo

8 Sottopagina Televideo

9 Visualizzazione Televideo / sovrapposizione di informazioni Televideo e trasmissione normale

10 Selezione argomento Fasttext

12 : Pagina successiva Televideo
 : Pagina precedente Televideo

13 Selezione modalità Televideo (LIST/FLOF)

14 Mostra Televideo

17 Memorizzazione Televideo

18 Selezione dimensioni Televideo

➤ Le prestazioni del telecomando possono essere influenzate dalla presenza di un'eccessiva quantità di luce.

➤ Per i dettagli, vedere le istruzioni aggiuntive.

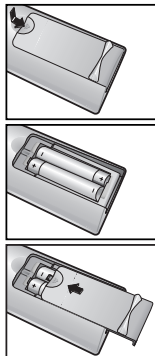

Inserimento delle batterie nel telecomando



1. Togliere completamente il coperchio.
 2. Installare due batterie AAA.
 - Controllare che le estremità "+" e "-" delle batterie corrispondano allo schema all'interno dello scomparto.
 3. Rimettere il coperchio.
 - Se si prevede di non usare il telecomando per un lungo periodo di tempo, togliere le batterie e conservarle in un luogo fresco e asciutto. Il telecomando può essere utilizzato a una distanza di circa 7 metri dal televisore. (Con un uso normale del televisore, le batterie durano circa un anno.)
-
- **Se il telecomando non funziona, effettuare il seguente controllo:**
1. La TV è accesa?
 2. I poli + e - delle batterie sono correttamente orientati?
 3. Le batterie sono cariche?
 4. Si è verificata una interruzione di corrente o il cavo di alimentazione è scollegato?
 5. Il cavo di alimentazione è scollegato?



Accensione e spegnimento

Il conduttore isolato di corrente è collegato al retro del monitor .

1. Inserire il conduttore isolato di corrente nell'apposita presa.
 - Sul pannello inferiore destro l'indicatore di standby si illumina.
2. Premere il pulsante **POWER**  situato sulla parte inferiore destra dello schermo.
 - Viene selezionato automaticamente l'ultimo programma che si stava vedendo.
3. Premere un tasto numerico (0~9) o il tasto su/giù dei canali () sul telecomando o il tasto **▼/C/R**, **◀** sul pannello inferiore destro.
 - Quando si accende il televisore per la prima volta, viene chiesto di scegliere la lingua in cui devono essere visualizzati menu.
4. Per spegnere il televisore, premere nuovamente **POWER** .

Impostare il televisore in modalità standby



Il monitor TV può essere posizionato in modalità standby per ridurre il consumo di energia. La modalità standby può essere utile quando si desidera interrompere temporaneamente la visualizzazione (ad esempio durante un pasto).

1. Premere il tasto **POWER**  sul telecomando.
 - Lo schermo si spegne e sul pannello inferiore destro si accende un indicatore di standby.
2. Per riaccendere il televisore, è sufficiente premere nuovamente **POWER** , i tasti numerici (0~9) o il tasto su/giù dei canale ().
- Non lasciare il monitor TV in modalità standby per lunghi periodi di tempo (ad esempio quando si è in vacanza). È opportuno scollegare il monitor dalla presa di corrente elettrica e dal cavo dell'antenna esterna.

Plug & Play



Quando si accende il televisore per la prima volta, diverse impostazioni di base vengono eseguite automaticamente e in sequenza. Sono disponibili le seguenti impostazioni.

1. Premere il tasto **POWER**  sul telecomando.
 - Se "OK" è selezionato, verrà visualizzato il messaggio "Start Plug & Play".
2. Selezionare la lingua desiderata premendo il pulsante **▲** o **▼**. Premere il tasto **ENTER**  per confermare la scelta.
3. Viene visualizzato il messaggio "Controlla ingresso ant." con "OK" selezionato. Premere il tasto **ENTER** .
- verificare che il cavo dell'antenna sia collegato correttamente..

4. Selezionare la Nazione premendo il tasto \blacktriangle o \blacktriangledown .
Premere il tasto **ENTER** \square per confermare la scelta.
5. Viene visualizzato il menu "Memorizzazione auto" con "Avvio" selezionato.
Premere il tasto **ENTER** \square .
 - La ricerca dei canali inizia e termina in modo automatico. Dopo aver memorizzato tutti i canali disponibili, viene visualizzato il menu "Imp orologio".
 - Premere il tasto **ENTER** \square in qualsiasi momento per interrompere il processo di memorizzazione.
6. Premere il tasto **ENTER** \square .
Selezionare "Ora" e "Minuto" premendo il pulsante \blacktriangle o \blacktriangledown .
Impostare "Ora" e "Minuto" premendo il pulsante \blacktriangle o \blacktriangledown .
 - È possibile impostare l'ora e i minuti anche premendo i tasti numerici del telecomando.
7. Premere il tasto **ENTER** \square per confermare la scelta.

- ◆ **Lingua:** Selezionare la lingua.
- ◆ **Nazione:** Selezionare la nazione.
- ◆ **Memorizzazione auto:** Ricerca automaticamente i canali memorizzati disponibili localmente.
- ◆ **Imp orologio:** Imposta l'ora corrente dell'orologio del televisore.



Per reimpostare questa funzione...

1. Premere il tasto **MENU** per visualizzare il menu. Premere il pulsante \blacktriangle o \blacktriangledown per selezionare "Impostazione" e premere **ENTER** \square .
2. Premere il pulsante \blacktriangle o \blacktriangledown per selezionare "Plug & Play" e premere **ENTER** \square .
3. Questo modificherà o azzererà le impostazioni.

IMPOSTAZIONE DEI CANALI

Memorizzazione automatica dei canale

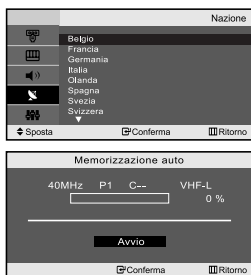

Si può effettuare una ricerca degli intervalli di frequenze disponibili (la disponibilità dipende dalla nazione). I numeri assegnati automaticamente ai programmi possono non corrispondere a quelli dei programmi reali o desiderati. È comunque possibile ordinare manualmente i numeri e cancellare i canale che non si desidera vedere.

1. Premere il tasto **MENU** per visualizzare il menu. Premere il pulsante \blacktriangle o \blacktriangledown per selezionare "Canale" e premere **ENTER** \square .
2. Premere il tasto **ENTER** \square per selezionare l'opzione "Nazione".
3. Selezionare la Nazione premendo il tasto \blacktriangle o \blacktriangledown . Premere il tasto **ENTER** \square per confermare la scelta.
4. Premere il pulsante \blacktriangle o \blacktriangledown per selezionare "Memorizzazione auto" e premere **ENTER** \square .
5. Premere il tasto **ENTER** \square .
 - Il televisore inizierà a memorizzare tutti i canali disponibili.
 - Premere il tasto **ENTER** \square in qualsiasi momento per interrompere la memorizzazione e ritornare al menu "Canale".
6. Una volta memorizzati tutti i canali disponibili, verrà visualizzato il menu "Ordina".

Memorizzazione manuale dei canale

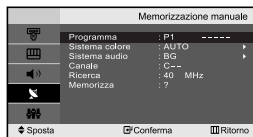

E' possibile memorizzare un massimo di 100 canale, compresi quelli ricevuti via cavo. Durante la memorizzazione manuale dei canale si può scegliere:

- ◆ *Se memorizzare ogni canale trovato.*
- ◆ *Il numero di programma con il quale si intende identificare ogni canale memorizzato.*





1. Premere il tasto **MENU** per visualizzare il menu. Premere il pulsante \blacktriangle o \blacktriangledown per selezionare "Canale" e premere **ENTER**.
2. Premere il pulsante \blacktriangle o \blacktriangledown per selezionare "Memorizzazione manuale" e premere **ENTER**.
3. Premere il tasto **ENTER** per selezionare l'opzione "Programma".
4. Per assegnare il numero di programma a un canale, cercare il numero corretto premendo il tasto \blacktriangle o \blacktriangledown e poi premere il tasto **ENTER**.
5. Premere il pulsante \blacktriangle o \blacktriangledown per selezionare "Sistema colore" e premere **ENTER**.
6. Per selezionare i colori standard desiderati, premere il pulsante \blacktriangle o \blacktriangledown più volte, quindi premere **ENTER**.
7. Premere il pulsante \blacktriangle o \blacktriangledown per selezionare "Sistema audio" e premere **ENTER**.
8. Per selezionare lo standard audio desiderato, premere il pulsante \blacktriangle o \blacktriangledown più volte, quindi premere **ENTER**.
 - Se l'audio non c'è o è distorto, risSelectedare la norma audio desiderata.
9. Se si conosce il numero del canale da memorizzare, premere il tasto \blacktriangle o \blacktriangledown per selezionare "Canale". Premere il tasto **ENTER**. Selezionare **C** (canale via antenna) o **S** (canale via cavo) premendo il tasto \blacktriangle o \blacktriangledown . Premere il pulsante \blacktriangleright per selezionare il canale. Selezionare il numero richiesto premendo il tasto \blacktriangle o \blacktriangledown . Premere il tasto **ENTER**.
 - Modalità c can nale: P (Modalità programma),
C (Modalità via antenna),
S (Modalità canale via cavo)
10. Se non si conoscono i numeri dei canali, premere il tasto \blacktriangle o \blacktriangledown per selezionare "Ricerca". Premere il tasto **ENTER**. Eseguire la ricerca premendo il tasto \blacktriangle o \blacktriangledown , quindi premere il tasto **ENTER**.
11. Premere il pulsante \blacktriangle o \blacktriangledown per selezionare "Memorizza" e premere **ENTER**. Premere il pulsante \blacktriangle o \blacktriangledown per selezionare "OK" e premere **ENTER**.
12. Ripetere i passaggi da 3 a 11 per ogni canale da memorizzare.

- ◆ **Programma:** Seleziona un numero di programma per il canale.
- ◆ **Sistema colore** Imposta il sistema di supporto colore.
- ◆ **Sistema audio:** Imposta il sistema di supporto audio.
- ◆ **Canale:** Seleziona un canale.
- ◆ **Ricerca:** Ricerca la frequenza del canale.
- ◆ **Memorizza:** Salva le impostazioni.

Modifica dei canale



È possibile escludere alcuni canale dall'operazione di scansione. Durante la scansione dei canali memorizzati, quelli esclusi non verranno visualizzati. Tutti i canale non specificamente esclusi dalla scansione verranno al contrario visualizzati.





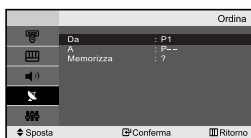



1. Utilizzare i tasti numerici per selezionare direttamente il canale da aggiungere o cancellare.
 2. Premere il tasto **MENU** per visualizzare il menu. Premere il pulsante **▲** o **▼** per selezionare "Canale" e premere **ENTER** .
 3. Premere il pulsante **▲** o **▼** per selezionare "Agg./Canc." e premere **ENTER** .
 4. Premendo ripetutamente il tasto **ENTER**  si passa dall'opzione di aggiunta a quella di cancellazione di un canale.
 5. Premere i tasti **P**  o **P**  per passare al canale appropriato, quindi ripetere i passaggi precedenti.
 6. Premere il tasto **EXIT** per uscire.
- E' possibile visualizzare qualsiasi canale (incluso un canale cancellato) utilizzando i tasti numerici sul telecomando.

Ordinamento dei canali memorizzati



Si possono cambiare i numeri di due canali per:

- ◆ **Modificare l'ordine numerico in cui i canali sono stati memorizzati automaticamente.**
- ◆ **Assegnare numeri facili da ricordare ai canali che vengono guardati più spesso.**

1. Premere il tasto **MENU** per visualizzare il menu. Premere il pulsante **▲** o **▼** per selezionare "Canale" e premere **ENTER** .
2. Premere il pulsante **▲** o **▼** per selezionare "Ordina" e premere **ENTER** .
3. Premere il tasto **ENTER**  per selezionare l'opzione "Da". Premere il tasto **▲** o **▼** finché viene visualizzato il numero del canale che si desidera modificare. Premere il tasto **ENTER** .
4. Premere il pulsante **▲** o **▼** per selezionare "A" e premere **ENTER** . Premere il tasto **▲** o **▼** finché viene visualizzato il nuovo numero con il quale si desidera identificare il canale. Premere il tasto **ENTER** .
5. Premere il pulsante **▲** o **▼** per selezionare "Memorizza" e premere **ENTER** . Premere il pulsante **▲** o **▼** per selezionare "OK" e premere **ENTER** .
 - Il canale selezionato viene sostituito con quello memorizzato in precedenza con il numero desiderato.
6. Ripetere i passaggi da **3** a **5** per ordinare un altro canale.
7. Premere il tasto **EXIT** per uscire.

Assegnazione dei nomi ai canali

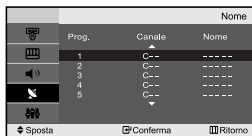

I nomi dei canali vengono assegnati automaticamente al ricevimento del segnale di broadcasting del canale. Tali nomi possono essere modificati in seguito, consentendone una personalizzazione.

1. Premere il tasto **MENU** per visualizzare il menu. Premere il pulsante \uparrow o \downarrow per selezionare "Canale" e premere **ENTER**.
2. Premere il pulsante \uparrow o \downarrow per selezionare "Nome" e premere **ENTER**.
3. Se necessario, premere il tasto \uparrow o \downarrow per selezionare il canale al quale si desidera assegnare un nuovo nome. Premere il tasto **ENTER**.

Per...	Quindi...
Selezionare una lettera, un numero o un simbolo	Premere il tasto \uparrow o \downarrow
Spostare il cursore sulla lettera successiva	Premere il tasto \rightarrow
Spostare il cursore sulla lettera precedente	Premere il tasto \leftarrow
Confermare il nome	Premere il tasto ENTER .

\triangleright I caratteri disponibili sono:
 Lettere dell'alfabeto (A~Z)
 Numeri (0~9)
 Caratteri speciali (, spazio)

5. Ripetere i passaggi da 3 a 4 per ogni canale al quale si desidera assegnare un nuovo nome.
6. Premere il tasto **EXIT** per uscire.

Sintonia fine per la ricezione dei canali



Usare la funzione di Regola sintonizzazione per regolare la ricezione del canale desiderato.

1. Utilizzare i tasti numerati per selezionare direttamente il canale che si desidera sintonizzare.
2. Premere il tasto **MENU** per visualizzare il menu. Premere il pulsante \uparrow o \downarrow per selezionare "Canale" e premere **ENTER**.
3. Premere il pulsante \uparrow o \downarrow per selezionare "Sintonia fine" e premere **ENTER**.

4. Premere il tasto \leftarrow o \rightarrow per regolare la sintonizzazione. Premere il tasto **ENTER**.

5. Premere il tasto **EXIT** per uscire.

\triangleright I canali sintonizzati e memorizzati hanno un asterisco "*" alla destra del numero di canale nel relativo riquadro. E il numero del canale diventa rosso.

\triangleright Per reimpostare la sintonizzazione, selezionare "Reset" premendo il pulsante \uparrow o \downarrow , quindi premere **ENTER**.

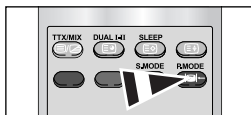

IMPOSTAZIONE DELL'IMMAGINE

Modifica dello standard di immagine



 E' inoltre possibile premere il tasto **P.MODE** sul telecomando per selezionare una delle impostazioni dell'immagine.

È possibile selezionare il tipo di 'immagine che si adatta meglio alle proprie esigenze di visualizzazione.

1. Premere il tasto **MENU** per visualizzare il menu. Premere il pulsante \blacktriangle o \blacktriangledown per selezionare "Immagine" e premere **ENTER** .
2. Premere il tasto **ENTER**  per selezionare l'opzione "Modalità".
3. Premere il tasto \blacktriangle o \blacktriangledown per selezionare l'effetto immagine desiderato. Premere il tasto **ENTER** .
4. Premere il tasto **EXIT** per uscire.





- **Dinamica:** Imposta l'immagine da visualizzare in alta definizione in un ambiente luminoso.
- **Standard:** Imposta l'immagine per la visualizzazione ottimale in condizioni di luce normali.
- **Film:** Imposta l'immagine per la visualizzazione confortevole in un ambiente buio.
- **Personaliz:** Selezionare per visualizzare le impostazioni video preferite.
(Consultare "Regolazione dell'immagine personalizzata" a pagina 11)

➤ La modalità Immagine deve essere regolata separatamente per ogni sorgente d'ingresso.

Regolazione dell'immagine personalizzata



Il monitor TV dispone di numerose impostazioni che consentono di controllare la qualità dell'immagine.

1. Premere il tasto **MENU** per visualizzare il menu. Premere il pulsante \blacktriangle o \blacktriangledown per selezionare "Immagine" e premere **ENTER** .
2. Premere il pulsante \blacktriangle o \blacktriangledown per selezionare "Personaliz" e premere **ENTER** .
3. Premere il tasto \blacktriangle o \blacktriangledown per selezionare la voce desiderata. Premere il tasto **ENTER** .
4. Premere il tasto \blacktriangleleft o \blacktriangleright per diminuire o aumentare il valore della voce desiderata. Premere il tasto **ENTER** .
5. Premere il tasto **EXIT** per uscire.

- **Contrasto:** Regola l'effetto chiaro-scuro tra gli oggetti e lo sfondo.
- **Luminosità:** Regola la luminosità dell'intero schermo.
- **Nitidezza:** Regola i contorni degli oggetti rendendoli più nitidi o scuri.
- **Colore:** Regola i colori rendendoli più tenui o intensi.
- **Tinta (solo NTSC):** Regola i colori degli oggetti, rendendoli più rossi o verdi per offrire immagini più naturali.

➤ Se queste impostazioni vengono modificate, la modalità dell'immagine viene impostata automaticamente su "Personaliz".

Modifica della tonalità di colore



E' possibile selezionare il tono colore ottimale per la propria vista.

1. Premere il tasto **MENU** per visualizzare il menu. Premere il pulsante \blacktriangle o \blacktriangledown per selezionare "Immagine" e premere **ENTER** \square .
2. Premere il pulsante \blacktriangle o \blacktriangledown per selezionare "Toni colore" e premere **ENTER** \square .
3. Premere il tasto \blacktriangle o \blacktriangledown per selezionare il tono colore desiderato. Premere il tasto **ENTER** \square .
4. Premere il tasto **EXIT** per uscire.

- **Freddo2:** Rende il colore più bluastro rispetto all'opzione di menu "Freddo1".
- **Freddo1:** Rende il bianco bluastro.
- **Normale:** Mantiene intatto il colore bianco.
- **Caldo1:** Rende il bianco rossastro.
- **Caldo2:** Rende il colore più rossastro rispetto all'opzione di menu "Caldo1".

IMPOSTAZIONE DELL'AUDIO

Modifica dello standard audio



È possibile selezionare il tipo di effetto audio speciale da utilizzare durante la visione di una determinata trasmissione.

1. Premere il tasto **MENU** per visualizzare il menu. Premere il pulsante \blacktriangle o \blacktriangledown per selezionare "Suono" e premere **ENTER** \square .
2. Premere il tasto **ENTER** \square per selezionare l'opzione "Modalità".
3. Premere il tasto \blacktriangle o \blacktriangledown per selezionare l'effetto audio desiderato. Premere il tasto **ENTER** \square .
4. Premere il tasto **EXIT** per uscire.

- **Standard:** Seleziona la modalità audio normale.
- **Dialoghi:** Enfatizza la voce rispetto ad altri suoni.

 È possibile selezionare queste opzioni anche premendo semplicemente il tasto **S.MODE** sul telecomando.

Regolazione automatica del volume



Ogni stazione delle emittenti ha le proprie condizioni del segnale, e non è semplice per l'utente regolare il volume ogni volta che si cambia canale. Questa funzione consente di regolare automaticamente il volume del canale desiderato abbassando il volume emesso quando la modulazione del segnale è alta o riducendolo nel caso contrario.

1. Premere il tasto **MENU** per visualizzare il menu. Premere il pulsante \blacktriangle o \blacktriangledown per selezionare "Suono" e premere **ENTER** \square .
2. Premere il pulsante \blacktriangle o \blacktriangledown per selezionare "Volume auto" e premere **ENTER** \square .
3. Premere il pulsante \blacktriangle o \blacktriangledown per selezionare "On" o "Off". Premere il tasto **ENTER** \square .
4. Premere il tasto **EXIT** per uscire.

IMPOSTAZIONE DELL'ORA

Configurazione e visualizzazione dell'ora attuale



È possibile impostare l'orologio del televisore in modo da visualizzare l'ora corrente quando si preme il tasto INFO. Per utilizzare i timer di accensione/spengimento automatico è necessario impostare anche l'ora.

1. Premere il tasto **MENU** per visualizzare il menu. Premere il pulsante \blacktriangle o \blacktriangledown per selezionare "Impostazione" e premere **ENTER**.
2. Premere il tasto **ENTER** per selezionare "Ora".
3. Premere il tasto **ENTER** per selezionare "Imp orologio".

Per...	Premere il...
Andare su "Ora" o "Minuto"	tasto \blacktriangle o \blacktriangledown
Impostare "Ora" o "Minuto"	tasto \blacktriangle o \blacktriangledown
Premere il tasto ENTER .	

5. Premere il tasto **EXIT** per uscire.
 - Se si scollega il cavo di alimentazione è necessario impostare nuovamente l'orologio.
 - È possibile impostare l'ora e i minuti anche premendo i tasti numerici del telecomando.



Impostazione del timer

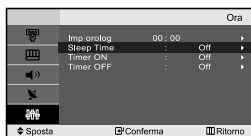

È possibile impostare un periodo di tempo compreso tra 30 e 180 minuti, scaduto il quale il monitor TV si spegne automaticamente.

1. Premere il tasto **MENU** per visualizzare il menu. Premere il pulsante \blacktriangle o \blacktriangledown per selezionare "Impostazione" e premere **ENTER**.
2. Premere il tasto **ENTER** per selezionare "Ora".
3. Premere il pulsante \blacktriangle o \blacktriangledown per selezionare "Sleep Time" e premere **ENTER**.
4. Premere ripetutamente il tasto \blacktriangle o \blacktriangledown ino a impostare l'ora desiderata (Off, 30, 60, 90, 120, 150, 180). Premere il tasto **ENTER**.
 - Il TV passa automaticamente in modalità standby non appena il timer raggiunge lo 0.
5. Premere il tasto **EXIT** per uscire.

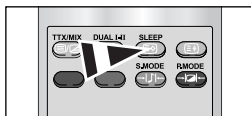

➤ Premere ripetutamente il tasto **SLEEP** sul telecomando finché appare l'intervallo di tempo appropriato.

Spegnimento e accensione automatica della televisione



È possibile impostare i timer di accensione/spegnimento automatico in modo che il monitor TV:

◆ *Si accenda automaticamente e si sintonizzi sul canale desiderato all'ora selezionata.*

◆ *Si spenga automaticamente all'ora selezionata.*



1. Premere il tasto **MENU** per visualizzare il menu. Premere il pulsante \blacktriangle o \blacktriangledown per selezionare "Impostazione" e premere **ENTER** \square .
2. Premere il pulsante \blacktriangle o \blacktriangledown per selezionare "Ora" e premere **ENTER** \square .
3. Premere il pulsante \blacktriangle o \blacktriangledown per selezionare "Timer ON" e premere **ENTER** \square .
4. Premere il tasto \blacktriangle o \blacktriangledown per regolare l'opzione "Ora", quindi premere il tasto \blacktriangleright per passare alla fase successiva. Impostare altre voci utilizzando la stessa procedura sopra riportata. Al termine, premere il tasto **ENTER** \square per ritornare.
5. Premere il pulsante \blacktriangle o \blacktriangledown per selezionare "Timer OFF" e premere **ENTER** \square .
6. Premere il tasto \blacktriangle o \blacktriangledown per regolare l'opzione "Ora", quindi premere il tasto \blacktriangleright per passare alla fase successiva. Impostare altre voci utilizzando la stessa procedura sopra riportata. Al termine, premere il tasto **ENTER** \square per ritornare.
7. Premere il tasto **EXIT** per uscire.
 - Per prima cosa, impostare l'orologio del televisore. (vedere "Configurazione e visualizzazione dell'ora attuale" a pagina 13)
 - È possibile impostare l'ora e i minuti anche premendo i tasti numerici del telecomando.
 - La configurazione dell'opzione "Attivazione" deve essere impostata su "On" in modo che funzionino i timer.

IMPOSTAZIONE DI ALTRE FUNZIONI

Scelta della lingua



Quando si utilizza il monitor TV per la prima volta, è necessario selezionare la lingua di visualizzazione dei menu e delle indicazioni.

1. Premere il tasto **MENU** per visualizzare il menu a video. Premere il pulsante \blacktriangle o \blacktriangledown per selezionare "Impostazione" e premere **ENTER** \square .
2. Premere il pulsante \blacktriangle o \blacktriangledown per selezionare "Lingua" e premere **ENTER** \square .
3. Selezionare la lingua desiderata premendo il pulsante \blacktriangle o \blacktriangledown più volte. Premere il tasto **ENTER** \square .
 - È possibile effettuare la scelta tra 12 lingue.
4. Premere il tasto **EXIT** per uscire.

Impostazione della modalità Pagina blu



Se il segnale non viene ricevuto o è molto debole, una schermata blu sostituisce automaticamente lo sfondo dell'immagine disturbata. Se si desidera continuare a visualizzare l'immagine di qualità scadente, è necessario impostare la modalità "Pagina blu" su "Off".



1. Premere il tasto **MENU** per visualizzare il menu. Premere il pulsante **▲** o **▼** per selezionare "Impostazione" e premere **ENTER**.
2. Premere il pulsante **▲** o **▼** per selezionare "Pagina blu" e premere **ENTER**.
3. Premere il pulsante **▲** o **▼** per selezionare "On" o "Off". Premere il tasto **ENTER**.
4. Premere il tasto **EXIT** per uscire.

Selezione della sorgente



E' possibile selezionare una delle sorgenti esterne collegate al jack di ingresso del televisore.

1. Premere il tasto **MENU** per visualizzare il menu. Premere il tasto **ENTER** per selezionare "Inserisci".
2. Premere nuovamente il tasto **ENTER** per selezionare la funzione "Elenco sorgenti".
3. Selezionare il dispositivo desiderato premendo ripetutamente il tasto **▲** o **▼**. Premere il tasto **ENTER**.

 Premere il tasto **SOURCE** finché viene selezionata la fonte d'ingresso desiderata. La modalità TV può essere selezionata premendo il tasto **TV P** /  sul telecomando, ma non direttamente premendo il pulsante **SOURCE**.



Modifica dei nomi delle sorgenti di ingresso



Assegnare un nome al dispositivo collegato ai jack di ingresso per semplificare la selezione della sorgente di ingresso.

1. Premere il tasto **MENU** per visualizzare il menu. Premere il tasto **ENTER** per selezionare "Inserisci".
2. Premere nuovamente il tasto **ENTER** per selezionare la funzione "Modifica Nome".
3. Premere il tasto **▲** o **▼** per selezionare la sorgente di ingresso da modificare. Premere il tasto **ENTER**.
4. Premere il tasto **▲** o **▼** per selezionare il dispositivo richiesto. Premere il tasto **ENTER**.
5. Premere il tasto **EXIT** per uscire.

USO DELLA FUNZIONE TELETEXT

Teletext Decoder

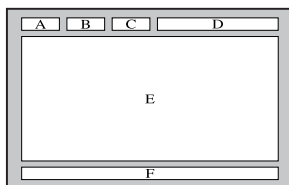

La maggior parte del canale del TV è dotata di "teletext", ovvero di pagine di informazioni scritte, quali:

- ◆ Orari dei programmi televisivi.
- ◆ Notiziari e previsioni del tempo.
- ◆ Risultati sportivi.
- ◆ Sottotitoli per non udenti.

Le pagine del teletext sono suddivise in sei categorie:

Part	Sommario
A	Numero della pagina selezionata.
B	Identità della stazione trasmittente.
C	Numero della pagina corrente o stato della ricerca.
D	Data e ora.
E	Testo.
F	Informazioni sullo stato.

Visualizzazione delle informazioni del Televideo



È possibile visualizzare le informazioni del teletext in qualsiasi momento, tuttavia, la ricezione del segnale deve essere buona. In caso contrario:

- ◆ Le informazioni potrebbero mancare.
- ◆ Alcune pagine potrebbero non essere visualizzate.

Per attivare la modalità teletext e visualizzare la pagina del sommario:

1. Utilizzando il tasto **P** (☺) o **P** (☹) selezionare il canale che offre il servizio teletext.
2. Premere il tasto **TTX/MIX** (☺/☹) per attivare la modalità Teletext.
 - Viene visualizzata la pagina del sommario.
 - È possibile richiamarla in qualsiasi momento premendo il tasto **MENU** (☺).
3. Premere nuovamente il pulsante **TTX/MIX** (☺/☹).
 - La modalità di trasmissione corrente verrà visualizzata simultaneamente alla pagina teletext.
4. Premere nuovamente il tasto **TV** (☐) per uscire dalla.

- Se durante la visualizzazione del testo compaiono caratteri spezzati, verificare che la lingua del testo sia uguale a quella della modalità del menu "Impostazione". Se le due lingue sono diverse, selezionare la stessa lingua del testo nel menu "Impostazione".

Selezione di una pagina Teletext specifica



Premere i tasti numerici sul telecomando per immettere il numero di pagina direttamente:

1. Immettere il numero della pagina a tre cifre indicato nel sommario utilizzando i tasti numerici corrispondenti.
2. Se la pagina selezionata è collegata a diverse pagine secondarie, le pagine secondarie vengono mostrate in sequenza.
Per bloccare il video su una pagina scelta, premere il tasto **-/-** (). Premere nuovamente il tasto **-/-** () per riprendere la registrazione.
3. Utilizzo delle diverse opzioni di visualizzazione:

Per visualizzare...	Premere...
Sia le informazioni del teletext che la trasmissione normale.	TTX/MIX (/)
Il tasto nascosto (risposte ai quiz, ad esempio).	INFO ()
Lo schermo normale.	INFO ()
Una pagina secondaria immettendo il relativo numero a quattro cifre.	DUAL I-II ()
La pagina successiva.	P (/)
La pagina precedente.	P (/)
Lettere con dimensione doppia nella:	()
• Metà superiore dello schermo.	• Una volta
• Metà inferiore dello schermo.	• Due volte
Schermo normale.	• Tre volte

Utilizzo della modalità Fasttext per selezionare una pagina Teletext



I vari argomenti inclusi nelle pagine del Televideo sono codificati in base a diversi colori e possono essere selezionati premendo i pulsanti colorati sul telecomando.

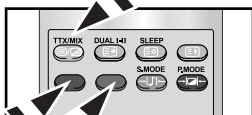

1. Visualizzare la pagina del sommario del Televideo premendo il tasto **TTX/MIX** ().
2. Premere il tasto colorato corrispondente all'argomento che si desidera selezionare (gli argomenti disponibili sono indicati sulla riga di stato).
3. Premere il tasto rosso per visualizzare la pagina precedente. Premere il tasto verde per visualizzare la pagina successiva.
4. Premere nuovamente il tasto **TV** () per uscire dalla schermata Text (Testo).

Memorizzazione delle pagine Teletext



È possibile memorizzare fino a quattro pagine Teletext per visualizzarle comodamente in un altro momento.

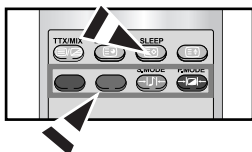

1. Selezionare la modalità LIST con il tasto **SOURCE** ().
➤ Il tasto **SOURCE** () viene utilizzato per passare dalla modalità LIST alla modalità FLOP.
2. Premere il tasto colorato corrispondente alla pagina che sarà sostituita.
3. Immettere il nuovo numero di pagina utilizzando i tasti numerici.
4. Ripetere i passaggi 2 e 3 per ogni pagina da memorizzare utilizzando ogni volta un tasto colorato diverso.
5. Premere il tasto **SLEEP** () finché i blocchi corrispondenti lampeggiano.

IMPOSTAZIONE DEL PC

Configurazione del software per PC (basato su Windows XP)

Di seguito vengono illustrate le impostazioni di visualizzazione di Windows per un PC tipico. Le schermate visualizzate sul proprio PC possono differire in base alla versione di Windows e alla scheda video installate. Nel caso le schermate risultassero differenti, le stesse informazioni di base per la configurazione sono applicabili praticamente in ogni caso. (In caso contrario, contattare la casa costruttrice del proprio computer oppure un rivenditore Samsung).

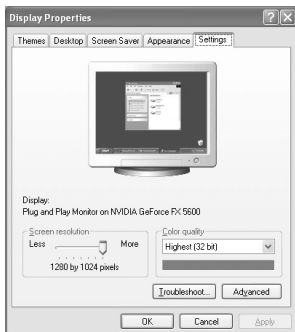

1. Fare clic su "Control Panel" nel menu di Start di Windows.
2. Nella finestra del Pannello di controllo, fare doppio clic su "Appearance and Themes" per visualizzare la relativa finestra di dialogo.
3. Nella finestra del Pannello di controllo, fare doppio clic su "Display" per visualizzare la relativa finestra di dialogo.
4. Selezionare la scheda "Settings".
L'impostazione corretta delle dimensioni (risoluzione)

Ottimale

LW15M2: 1024 X 768
LW17M2: 1280 X 1024
LW20M2: 800 X 600

Se nella finestra di dialogo delle impostazioni dello schermo è disponibile un'opzione per la frequenza verticale, il valore corretto è "60" o "60 Hz". Altrimenti, fare semplicemente clic su "OK" e uscire dalla finestra di dialogo.

Modalità di visualizzazione

La posizione e la dimensione dello schermo variano in base al tipo di schermo del PC e alla relativa risoluzione. Le risoluzioni incluse nella tabella sono consigliate. (Sono supportate tutte le risoluzioni comprese entro i limiti indicati)

Modalità	Risoluzione	Frequenza orizzontale (kHz)	Frequenza verticale (Hz)	Frequenza di clock del pixel (MHz)	Polarità sync (H/V)
VGA LW15M2/ LW17M2/ LW20M2	720X400 640X480	31,469 31,469	70,087 59,940	28,322 25,175	- / + - / -
VGA LW15M2/ LW17M2/ LW20M2	640X480	37,500	75,000	31,500	- / -
SVGA LW15M2/ LW17M2/ LW20M2	800X600 800X600	46,875 37,879	75,000 60,317	49,500 40,000	+ / + + / +
XGA LW15M2/ LW17M2	1024X768 1024X768	48,363 60,023	60,004 75,029	65,000 78,750	- / - + / +
SXGA LW17M2	1280X1024 1280X1024	63,981 79,976	60,020 75,025	108,000 135,000	+,- / -,+ + / +

- > La modalità interlacciata non è supportata.
- > Questo dispositivo potrebbe non funzionare correttamente se si seleziona un formato video non standard.

Selezione del PC



Regolazione della qualità dell'immagine (Blocco immagine):

Lo scopo della regolazione della qualità dell'immagine è di rimuovere o ridurre i disturbi. Se il disturbo non viene eliminato mediante la semplice sintonizzazione fine, è necessario regolare al meglio la frequenza (sintonizzazione grossa) ed eseguire nuovamente la sintonizzazione fine. Dopo aver ridotti i disturbi, regolare nuovamente l'immagine in modo che sia allineata al centro dello schermo.



1. Preimpostazione: Premere il tasto **PC** per selezionare la modalità PC.
2. Premere il tasto **MENU** per visualizzare il menu. Premere il pulsante \uparrow o \downarrow per selezionare "Impostazione" e premere **ENTER**.
3. Premere il pulsante \uparrow o \downarrow per selezionare "PC" e premere **ENTER**.
4. Premere il tasto **ENTER** per selezionare "Blocco immagine".
5. Premere il pulsante \uparrow o \downarrow per selezionare "Grossa" o "Fine" e premere **ENTER**.
6. Premere il tasto \leftarrow o \rightarrow per regolare la qualità dello schermo. Premere il tasto **ENTER**.
7. Premere il tasto **EXIT** per uscire.

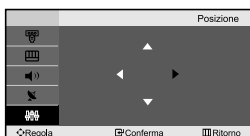

Modifica della posizione dell'immagine (Posizione):

Regolare la posizione dello schermo del PC per adattarlo come schermo TV.

1. Seguire le istruzioni "Regolazione della qualità dell'immagine (Blocco immagine)" da 1 a 3.
2. Premere il pulsante \uparrow o \downarrow per selezionare "Posizione" e premere **ENTER**.
3. Premere il tasto \uparrow o \downarrow per regolare la posizione orizzontale. Premere il tasto \leftarrow o \rightarrow per regolare la posizione verticale. Premere il tasto **ENTER**.
4. Premere il tasto **EXIT** per uscire.

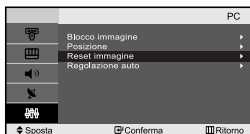

Inizializzazione delle impostazioni dell'immagine (Reset immagine):

È possibile sostituire tutte le impostazioni dell'immagine con i valori predefiniti.

1. Seguire le istruzioni "Regolazione della qualità dell'immagine (Blocco immagine)" da 1 a 3.
2. Premere il pulsante \uparrow o \downarrow per selezionare "Reset immagine" e premere **ENTER**.
3. Premere il tasto **EXIT** per uscire.





Regolazione automatica dello schermo del PC (Regolazione auto):

L'Auto regolazione consente allo schermo del PC di adattarsi automaticamente al segnale video PC in ingresso. I valori "fine", "grossa" e "posizione" vengono regolati automaticamente.

1. Seguire le istruzioni "Regolazione della qualità dell'immagine (Blocco immagine)" da 1 a 3.
2. Premere il pulsante \uparrow o \downarrow per selezionare "Regolazione auto" e premere **ENTER**.
3. Premere il tasto **EXIT** per uscire.

CONSIGLI PER L'USO

Risoluzione dei problemi: Prima di contattare l'assistenza

Niente audio e nessuna immagine.	<ul style="list-style-type: none"> • Verificare che il cavo di alimentazione sia collegato a presa a muro. • Verificare di aver premuto il pulsante POWER  situato sulla parte inferiore destra dello schermo. • Verificare le impostazioni del contrasto edella luminosità ell'immagine. • Controllare il volume.
Immagine normale ma niente Suono.	<ul style="list-style-type: none"> • Controllare il volume. • Verificare che non sia stato premuto il tasto MUTE  sul telecomando.
Nessuna immagine o immagine in bianco e nero.	<ul style="list-style-type: none"> • Regolare le impostazioni del colore. • Verificare che il sistema di trasmissione selezionato sia corretto.
Interferenza audio o immagine.	<ul style="list-style-type: none"> • Tentare di identificare quale elettrodomestico sta interferendo con il monitor TV e allontanarlo. • Inserire la spina del monitor TV in un'altra presa.
Immagine sfocata o disturbata, Suono distorto.	<ul style="list-style-type: none"> • Verificare la direzione, la posizione e i collegamenti dell'antenna. <p>L'interferenza è spesso dovuta all'uso di antenne interne.</p>
Cattivo funzionamento del telecomando.	<ul style="list-style-type: none"> • Sostituire le batterie del telecomando. • Pulire il bordo superiore del telecomando (finestra di trasmissione). • Controllare i terminali delle batterie.
Viene visualizzato il messaggio "Controlla cavo segnale".	<ul style="list-style-type: none"> • Verificare che il cavo del segnale sia saldamente collegato al PC. • Verificare che il PC sia on.
In modalità PC, viene visualizzato il messaggio "Modo non supportato"	<ul style="list-style-type: none"> • Controllare la risoluzione e la frequenza massime della scheda video. • Confrontare questi valori con i dati presenti nella sezione delle Modalità di visualizzazione.

Il TFT LCD utilizza un pannello composto da sotto-pixel (LW15M2 - 2.359.296, LW17M2 - 3.932.160, LW20M2 - 1.440.000) la cui produzione è basata su una sofisticata tecnologia sofisticata. Alcuni pixel potrebbero apparire più brillanti o neri sullo schermo, ma questo non avrà alcun impatto sulle prestazioni del prodotto.

Specifiche tecniche e ambientali

Nome del modello	LW15M2	LW17M2	LW20M2
Pannello			
Dimensione	Diagonale 15" (4:3)	Diagonale 17" (4:3)	Diagonale 20" (4:3)
Dimensione schermo	304,1 (O) x 228,1 (V) mm	337,9 (O) x 270,3 (V) mm	408,0 (O) x 306,0 (V) mm
Passo pixel	0,297 (O) x 0,297 (V) mm	0,264 (O) x 0,264 (V) mm	0,51 (O) x 0,51 (V) mm
PC Frequenza			
Orizzontale / Verticale	30 ~ 69 kHz / 50 ~ 75 Hz	30 ~ 80 kHz / 50 ~ 75 Hz	28 ~ 47 kHz / 50 ~ 75 Hz
PC Risoluzione (Ottimale)	1024 x 768 @ 60 Hz	1280 x 1024 @ 60 Hz	800 x 600 @ 60 Hz
Alimentazione (Ingresso)	AC 100 ~ 240 V, 60/50 Hz ± 3 Hz	AC 100 ~ 240 V, 60/50 Hz ± 3 Hz	AC 100 ~ 240 V, 60/50 Hz ± 3 Hz
Consumo di energia			
Normale / Risparmio di energia	40 W / < 3 W	45 W / < 3 W	55 W / < 3 W
Dimensioni (Lar. x Pro. x Alt.)			
Corpo.	360,2 x 64,2 x 338,6 mm	416,7x 71,8 x 392,9 mm	479,0 x 74,7 x 436,4 mm
Con supporto	360,2 x 192,9 x 396,5 mm	416,7 x 192,9 x 423,8 mm	479,0 x 226,0 x 463,0 mm
Peso			
Con supporto	3,6 kg (7,94 lbs)	4,95 kg (10,91 lbs)	7,45 kg (16,42 lbs)
Considerazioni ambientali			
Temperatura di esercizio	Da 10 °C a 40 °C (50 °F a 104 °F)	Da 10 °C a 40 °C (50 °F a 104 °F)	Da 10 °C a 40 °C (50 °F a 104 °F)
Umidità di esercizio	Dal 10 % a 80 %, senza condensa	Dal 10 % a 80 %, senza condensa	Dal 10 % a 80 %, senza condensa
Temperatura di stoccaggio	Da -20 °C a 45 °C (-4 °F a 113 °F)	Da -20 °C a 45 °C (-4 °F a 113 °F)	Da -20 °C a 45 °C (-4 °F a 113 °F)
Umidità di stoccaggio	Dal 5 % a 95 %, senza condensa	Dal 5 % a 95 %, senza condensa	Dal 5 % a 95 %, senza condensa

Diagrammi a blocchi

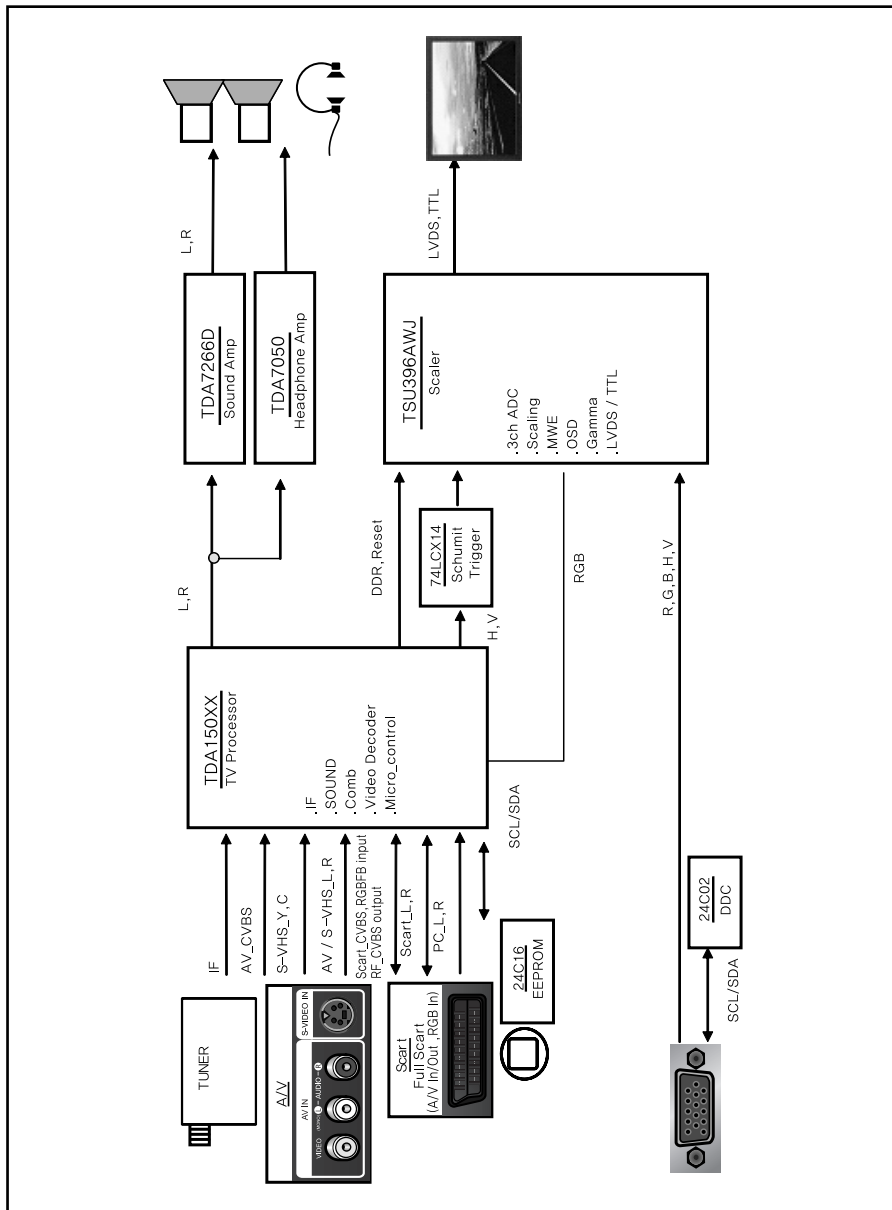

▼ "Essendo un prodotto a tecnologia LCD le istruzioni di taratura e calibrazione non sono necessarie"

MEMO



MEMO

MEMO





Correct Disposal of This Product (Waste Electrical & Electronic Equipment)

(Applicable in the European Union and other European countries with separate collection systems)

This marking shown on the product or its literature, indicates that it should not be disposed with other household wastes at the end of its working life. To prevent possible harm to the environment or human health from uncontrolled waste disposal, please separate this from other types of wastes and recycle it responsibly to promote the sustainable reuse of material resources. Household users should contact either the retailer where they purchased this product, or their local government office, for details of where and how they can take this item for environmentally safe recycling. Business users should contact their supplier and check the terms and conditions of the purchase contract. This product should not be mixed with other commercial wastes for disposal.



Comment éliminer ce produit (déchets d'équipements électriques et électroniques)

(Applicable dans les pays de l'Union Européen et aux autres pays européens disposant de systèmes de collecte sélective)

Ce symbole sur le produit ou sa documentation indique qu'il ne doit pas être éliminé en fin de vie avec les autres déchets ménagers. L'élimination incontrôlée des déchets pouvant porter préjudice à l'environnement ou à la santé humaine, veuillez le séparer des autres types de déchets et le recycler de façon responsable. Vous favoriserez ainsi la réutilisation durable des ressources matérielles. Les particuliers sont invités à contacter le distributeur leur ayant vendu le produit ou à se renseigner auprès de leur mairie pour savoir où et comment ils peuvent se débarrasser de ce produit afin qu'il soit recyclé en respectant l'environnement. Les entreprises sont invitées à contacter leurs fournisseurs et à consulter les conditions de leur contrat de vente. Ce produit ne doit pas être éliminé avec les autres déchets commerciaux.



Korrekte Entsorgung dieses Produkts (Elektromüll)

(Anzuwenden in den Ländern der Europäischen Union und anderen europäischen Ländern mit einem separaten Sammelsystem)

Die Kennzeichnung auf dem Produkt bzw. auf der dazugehörigen Literatur gibt an, dass es nach seiner Lebensdauer nicht zusammen mit dem normalen Hausmüll entsorgt werden darf. Entsorgen Sie dieses Gerät bitte getrennt von anderen Abfällen, um der Umwelt bzw. der menschlichen Gesundheit nicht durch unkontrollierte Müllbeseitigung zu schaden. Recyceln Sie das Gerät, um die nachhaltige Wiederverwertung von stofflichen Ressourcen zu fördern. Private Nutzer sollten den Händler, bei dem das Produkt gekauft wurde, oder die zuständigen Behörden kontaktieren, um in Erfahrung zu bringen, wie sie das Gerät auf umweltfreundliche Weise recyceln können. Gewerbliche Nutzer sollten sich an Ihren Lieferanten wenden und die Bedingungen des Verkaufsvertrags konsultieren. Dieses Produkt darf nicht zusammen mit anderem Gewerbemüll entsorgt werden.



Correcte verwijdering van dit product (elektrische & elektronische afvalapparatuur)

Dit merkteken op het product of het bijbehorende informatiemateriaal duidt erop dat het niet met ander huishoudelijk afval verwijderd moet worden aan het einde van zijn gebruiksduur. Om mogelijke schade aan het milieu of de menselijke gezondheid door ongecontroleerde afvalverwijdering te voorkomen, moet u dit product van andere soorten afval scheiden en op een verantwoorde manier recycelen, zodat het duurzame hergebruik van materiaalbronnen wordt bevordert. Huishoudelijke gebruikers moeten contact opnemen met de winkel waar ze dit product hebben gekocht of met de gemeente waar ze wonen om te vernemen waar en hoe ze dit product milieuvriendelijk kunnen laten recycelen. Zakelijke gebruikers moeten contact opnemen met hun leverancier en de algemene voorwaarden van de koopovereenkomsten nalezen. Dit product moet niet worden gemengd met ander bedrijfsafval voor verwijdering.



Eliminación correcta de este producto (material eléctrico y electrónico de descarte)

(Aplicable en la Unión Europea y en países europeos con sistemas de recogida selectiva de residuos)

La presencia de esta marca en el producto o en el material informativo que lo acompaña, indica que al finalizar su vida útil no deberá eliminarse junto con otros residuos domésticos. Para evitar los posibles daños al medio ambiente o a la salud humana que representa la eliminación incontrolada de residuos, separe este producto de otros tipos de residuos y reciclelo correctamente para promover la reutilización sostenible de recursos materiales. Los usuarios particulares pueden contactar con el establecimiento donde adquirieron el producto, o con las autoridades locales pertinentes, para informarse sobre cómo y dónde pueden llevarlo para que sea sometido a un reciclaje ecológico y seguro. Los usuarios comerciales pueden contactar con su proveedor y consultar las condiciones del contrato de compra. Este producto no debe eliminarse mezclado con otros residuos comerciales.



Eliminação Correcta Deste Produto (Resíduo de Equipamentos Elétricos e Eletrônicos)

Esta marca, apresentada no produto ou na sua literatura indica que ele não deverá ser eliminado juntamente com os resíduos domésticos indiferenciados no final do seu período de vida útil. Para impedir danos ao ambiente e à saúde humana causados pela eliminação incontrolada de resíduos deverá separar este equipamento de outros tipos de resíduos e reciclá-lo de forma responsável, para promover uma reutilização sustentável dos recursos materiais. Os utilizadores domésticos deverão contactar ou o estabelecimento onde adquiriram este produto ou as entidades oficiais locais para obterem informações sobre onde e de que forma podem levar este produto para permitir efectuar uma reciclagem segura em termos ambientais. Os utilizadores profissionais deverão contactar o seu fornecedor e consultar os termos e condições do contrato de compra. Este produto não deverá ser misturado com outros resíduos comerciais para eliminação.



Corretto smaltimento del prodotto (rifiuti elettrici ed elettronici)

(Applicable in i paesi dell'Unione Europea e in quelli con sistema di raccolta differenziata)

Il marchio riportato sul prodotto o sulla sua documentazione indica che il prodotto non deve essere smaltito con altri rifiuti domestici al termine del ciclo di vita. Per evitare eventuali danni all'ambiente o alla salute causati dall'inopportuno smaltimento dei rifiuti, si invita l'utente a separare questo prodotto da altri tipi di rifiuti e di riciclarlo in maniera responsabile per favorire il riutilizzo sostenibile delle risorse materiali. Gli utenti domestici sono invitati a contattare il rivenditore presso il quale è stato acquistato il prodotto o l'ufficio locale preposto per tutte le informazioni relative alla raccolta differenziata e al riciclaggio per questo tipo di prodotto. Gli utenti aziendali sono invitati a contattare il proprio fornitore e verificare i termini e le condizioni del contratto di acquisto. Questo prodotto non deve essere smaltito unitamente ad altri rifiuti commerciali.