



Contact SAMSUNG WORLD-WIDE

If you have any questions or comments relating to Samsung products, please contact the SAMSUNG customer care center.

Contacte con SAMSUNG WORLD-WIDE

Si tiene alguna pregunta o comentario referente a nuestros productos, por favor contacte con nuestro Servicio de Atención al Cliente.

Country	Customer Care Center ☎	Web Site	Address
CANADA	1-800-SAMSUNG (7267864)	www.samsung.com/ca	Samsung Electronics Canada Inc., Customer Service 55 Standish Court Mississauga, Ontario L5R 4B2 Canada
			Samsung Electronique Canada Inc., Service à la Clientèle 55 Standish Court Mississauga, Ontario L5R 4B2 Canada
U.S.A	1-800-SAMSUNG (7267864)	www.samsung.com	Samsung Electronics America, Inc. 105 Challenger Road Ridgefield Park, NJ 07660-0511



LN-T1953H

LN-T1954H

TFT-LCD TELEVISION

.....→ **Owner's
Instructions**

Register your product at www.samsung.com/global/register
Record your Model and Serial number here for future reference.

· Model _____ · Serial No. _____

Precautions When Displaying a Still Image

A still image may cause permanent damage to the TV screen

- Do not display a still image on the LCD panel for more than 2 hours as it can cause screen image retention. This image retention is also known as "screen burn".

To avoid such image retention, reduce the degree of brightness and contrast of the screen when displaying a still image.

-  Watching the LCD TV in 4:3 format for a long period of time may leave traces of borders displayed on the left, right and center of the screen caused by the difference of light emission on the screen. Playing a DVD or a game console may cause a similar effect to the screen. Damages caused by the above effect are not covered by the Warranty.
- Displaying still images from Video games and PC for longer than a certain period of time may produce partial after-images. To prevent this effect, reduce the 'brightness' and 'contrast' when displaying still images.

Precauciones al mostrar en la pantalla una imagen fija

La imagen fija puede causar daños permanentes en la pantalla del televisor.

- No deje una imagen fija en la pantalla LCD durante más de dos horas ya que se podría producir una retención de la imagen en la pantalla. Este fenómeno de retención de imágenes también se denomina "quemadura de pantalla".

Para evitar que se produzca esa persistencia de la imagen, reduzca el nivel de luminosidad y de contraste de la pantalla cuando muestre imágenes fijas.

-  El uso del televisor LCD en formato 4:3 durante un tiempo prolongado puede dejar rastros de bordes en las partes izquierda, derecha y central de la pantalla debido a las diferencias en la emisión lumínica de la pantalla. La reproducción de un DVD o el uso de una consola de videojuegos pueden provocar un efecto similar en la pantalla. Reproducir un DVD o una videoconsola puede causar un efecto similar en la pantalla. La garantía no cubre estos daños.
- Ver imágenes fijas de videojuegos y PC durante más tiempo del indicado puede producir restos de imágenes parciales. Para evitar este efecto, reduzca el 'brillo' y el 'contraste' cuando vea imágenes fijas.

Contents

GENERAL INFORMATION

■ List of Features	2
■ Accessories	2
■ Viewing the Control Panel	3
■ Viewing the Connection Panel	4
■ Remote Control	5
■ Installing Batteries in the Remote Control	6

CONNECTIONS

■ Connecting VHF and UHF Antennas	6
■ Connecting Cable TV	7
■ Connecting a VCR	8
■ Connecting a DVD Player/Set-Top Box	9
■ Connecting a DVD Player/Set-Top Box via HDMI	9
■ Connecting a DVD Player/Set-Top Box via DVI	10
■ Connecting a Digital Audio System	10
■ Connecting a PC	11

OPERATION

■ Turning the TV On and Off	12
■ Plug & Play Feature	12
■ Changing Channels	13
■ Adjusting the Volume	14
■ Viewing the Display	14
■ Viewing the Menus	15
■ Memorizing the Channels	15
■ To Select the Source	17
■ To Edit the Input Source Name	17

PICTURE CONTROL

■ Using Automatic Picture Settings	18
■ Adjusting the Color Tone	19
■ Setting the Film Mode	19
■ Freezing the Picture (depending on the model)	19
■ Changing the Screen Size	20
■ Viewing Picture-in-Picture	21
■ HDMI Black Level	22

SOUND CONTROL

■ Customizing the Sound	23
■ Using Automatic Sound Settings	23
■ Setting the TruSurround XT	24
■ Choosing a Multi-Channel Sound (MTS) track - Digital ..	24
■ Choosing a Multi-Channel Sound (MTS) track - Analog ..	25
■ Automatic Volume Control	25
■ Selecting the Internal Mute	26
■ Listening to the Sound of the Sub (PIP) Picture	26
■ Resetting the Sound Settings to the Factory Defaults ..	27
■ Connecting Headphones	27
■ Setting the On/Off Melody	27

CHANNEL CONTROL

■ Selecting the Antenna	28
■ Clearing Scrambled Channels - Digital	28
■ Setting the Channel Lists	29
■ To set-up Your Favorite Channels	30
■ Using the Channel Lists	31
■ Viewing the Channel Lists	31
■ Labeling Channels	32
■ LNA (Low Noise Amplifier)	32
■ Fine Tuning Analog Channels	33
■ Checking the Digital-Signal Strength	33

PC DISPLAY

■ Using Your TV as a Computer (PC) Display	34
■ Display Modes	34
■ Setting up the TV with your PC	35

TIME SETTING

■ Setting the Clock	37
---------------------------	----

FUNCTION DESCRIPTION

■ Selecting a Menu Language	40
■ Using the Game Mode	40
■ Menu Transparency Level	40
■ Viewing Closed Captions (On-Screen Text Messages)	
- Analog	41
■ Viewing Closed Captions (On-Screen Text Messages)	
- Digital	42
■ Setting the Function Help	43
■ Setting the Light Effect	43
■ Using the V-Chip	44
■ Digital Noise Reduction	51
■ Upgrading the Software	51

APPENDIX

■ Appendix	52
■ Troubleshooting	52
■ Installing the Stand	54
■ Disconnecting the Stand	54
■ How to Adjust the Stand	55
■ Using the Decoration Covers	55
■ Installing VESA compliant mounting devices	55
■ Installing the Wall Mount Kit	55
■ How to Adjust the Angle of the TV	55
■ Using the Anti-Theft Kensington Lock	56
■ Specifications	56



Symbol



Press



Important



Note

One-Touch
Button

General Information

List of Features

- Adjustable picture settings that can be stored in the TV's memory.
- Automatic timer to turn the TV on and off.
- A special sleep timer.
- V-Chip function.
- Excellent Digital Interface & Networking :
With a built-in HD digital tuner, non-subscription HD broadcasts can be viewed with no Set-Top Box needed.
- Remote Control
The supplied remote can be used to operate the TV as well as most DVD players, Set-top boxes, Cable Boxes and VCRs.
- SRS TruSurround XT
- SRS TruSurround XT provides a virtual Dolby surround system.

Accessories

Please make sure the following items are included with your LCD TV.
If any items are missing, contact your dealer.

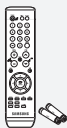

Remote Control & Batteries (AAA x 2)
(LN-T1953H:BN59-00601A)
LN-T1954H:BN59-00608A



Power Cord
(3903-000085)

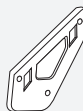

Wall Mount kit
(BN96-04960A)



Owner's Instructions



Warranty Card / Registration
Card / Safety Guide Manual
(Not available in all locations)

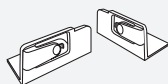

Decorative Cover
LN-T1953H-Left: BN63-03216A,
Right: BN63-03217A
LN-T1954H-Left: BN63-03216B,
Right: BN63-03217B



Cleaning Cloth
(BN63-01798A)

> The items color and shape may vary depending on the model.

Viewing the Control Panel

Buttons on the Lower Part of the Panel

The buttons on the side panel control your TV's basic features, including the on-screen menu. To use the more advanced features, you must use the remote control.

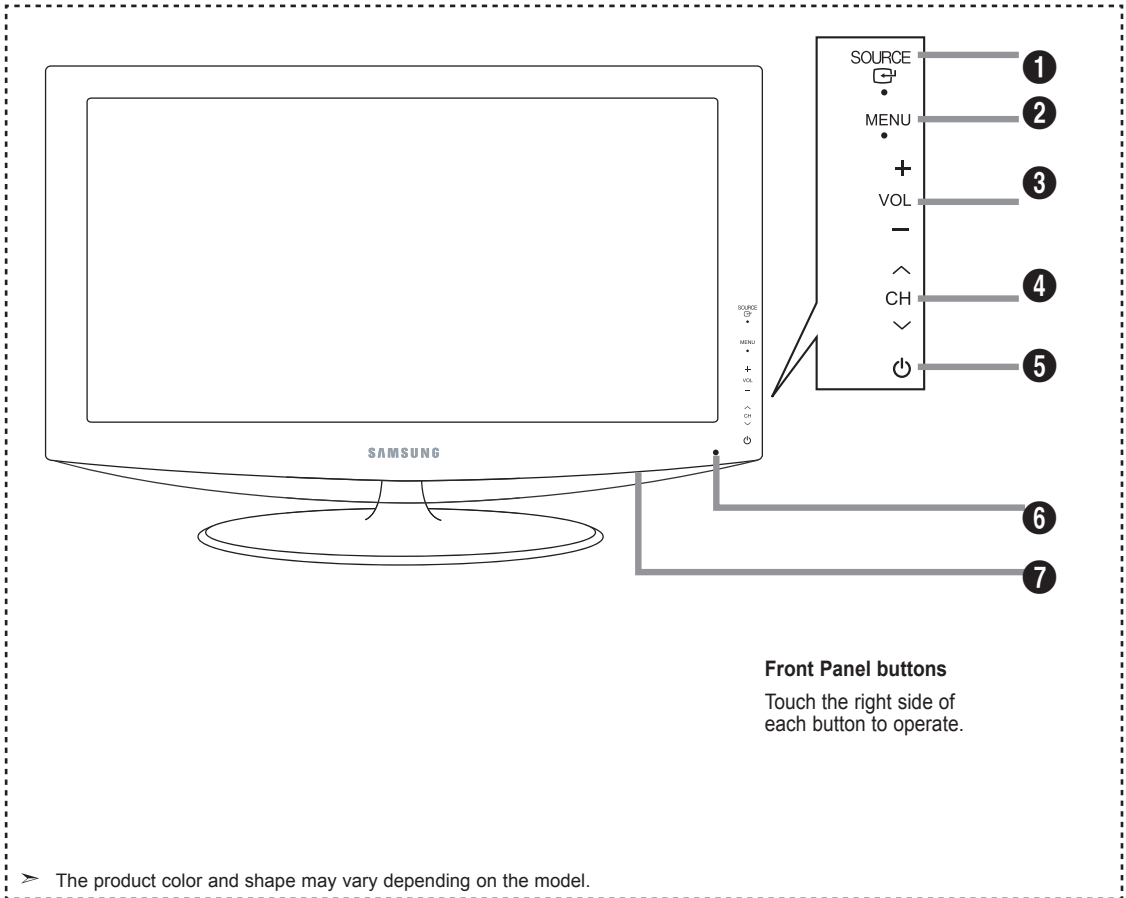

Front Panel buttons

Touch the right side of each button to operate.

> The product color and shape may vary depending on the model.

1 SOURCE

Toggles between all the available input sources (TV, AV, S-Video, Component, PC, HDMI). In the on-screen menu, use this button as you would use the **ENTER** button on the remote control.

2 MENU

Press to see an on-screen menu of your TV's features.

3 + VOL -

Press to increase or decrease the volume. In the on-screen menu, use the + VOL - buttons as you would use the ◀ and ▶ buttons on the remote control.

4 ^ CH v

Press to change channels. In the on-screen menu, use the ^ CH v buttons as you would use the ▲ and ▼ buttons on the remote control.

5 (POWER)

Press to turn the TV on and off.

POWER INDICATOR

Blinks and turns off when the power is on and lights up in stand-by mode.

6 REMOTE CONTROL SENSOR

Aim the remote control towards this spot on the TV.

7 SPEAKERS

Viewing the Connection Panel

Rear Panel Jacks

Use the rear panel jacks to connect A/V components that will be connected continuously, such as VCR or DVD players. For more information on connecting equipment, see pages 7-11.

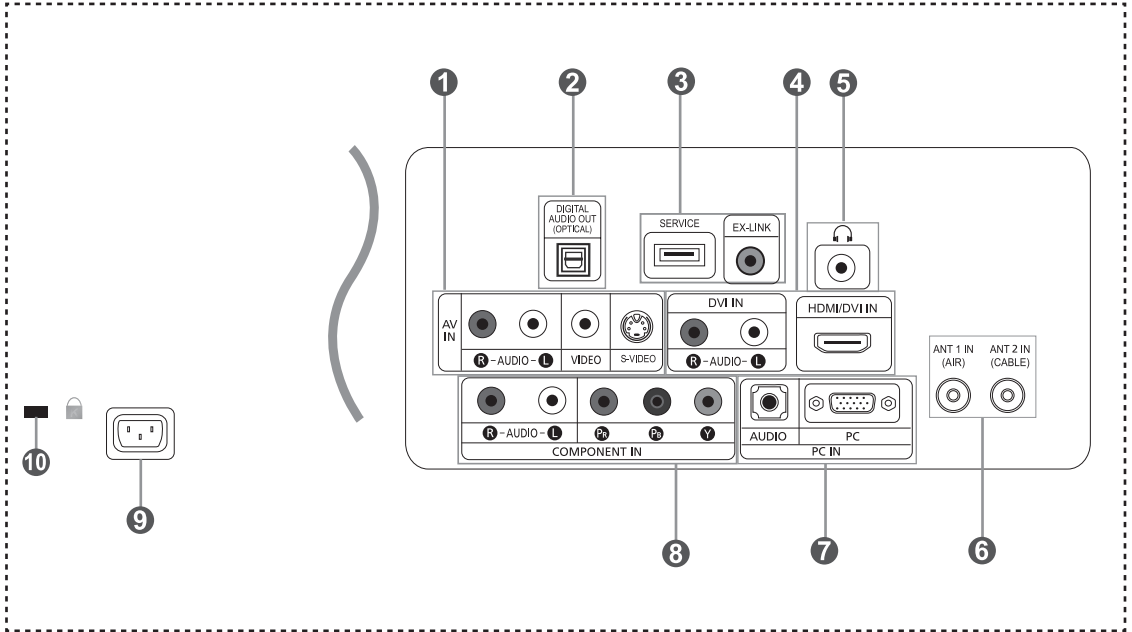

1 AV IN

Video and audio inputs for external devices, such as a camcorder or VCR.

S-VIDEO

Connect an S-Video signal from a camcorder or VCR.

2 DIGITAL AUDIO OUT (OPTICAL)

Connects to a Digital Audio component.

3 SERVICE / EX-LINK

Connector for service only.

4 HDMI/DVI IN / DVI IN (AUDIO R/L)

Connect to the HDMI jack of a device with an HDMI output. Use the HDMI/DVI IN terminal for DVI connection to an external device. You should use the DVI to HDMI cable or DVI-HDMI adapter (DVI to HDMI) for video connection, and the DVI IN 'R-AUDIO-L' terminal for audio.

HDMI/DVI IN terminal does not support PC.

No sound connection is needed for an HDMI to HDMI connection

5 HEADPHONE

Connects a set of external headphones for private listening.

6 ANT 1 IN/ANT 2 IN

Connects to an antenna or cable TV system.

7 PC IN

Connects to the video and audio output jacks on your PC.

8 COMPONENT IN

Connects Component video/audio.

9 POWER INPUT

Connects the supplied power cord.

10 KENSINGTON LOCK

The Kensington lock (not supplied) is a device used to physically fix the system when used in a public place. If you want to use a locking device, contact the dealer where you purchased the TV.

➤ The place of the Kensington Lock may be different depending on its model.

Remote Control

You can use the remote control up to a distance of about 23 feet from the TV. When using the remote, always point it directly at the TV.

- 1 POWER**
Turns the TV on and off.
- 2 NUMERIC BUTTONS**
Press to change the channel.
- 3 -**
Press to select additional channels(digital and analog) being broadcast by the same station. For example, to select channel "54-3", press "54", then press "-" and "3".
- 4 CH LIST**
Used to display Channel Lists on the screen.
- 5 ANTENNA**
Press to select "AIR" or "CABLE".
- 6 VOL \oplus / VOL \ominus**
Press to increase or decrease the volume.
- 7 M (MUTE)**
Press to temporarily cut off the sound.
- 8 MENU**
Displays the main on-screen menu.
- 9 S.MODE**
Press to select the sound mode.
- 10 RETURN**
Returns to the previous menu.
- 11 P.MODE**
Press to select the picture mode.
- 12 SRS**
Selects SRS TruSurround XT mode.
- 13 MTS**
Press to choose stereo, mono or Separate Audio Program (SAP broadcast).
- 14 AUTO PROG.**
Press to automatically store selected TV/Cable channels.
- 15 ADD/DEL**
Use to store and delete channels to/from memory.
- 16 SOURCE**
Press to display all of the available video sources.
- 17 PRE-CH**
Tunes to the previous channel.
- 18 FAV.CH**
Press to switch to your favorite channels.
- 19 SLEEP**
Press to select a preset time interval for automatic shut off.
- 20 CH \odot / CH \odot**
Press to change channels.
- 21 EXIT**
Press to exit the menu.
- 22 UP \blacktriangle / DOWN \blacktriangledown / LEFT \blacktriangleleft / RIGHT \blacktriangleright / ENTER C**
Use to select on-screen menu items and change menu values.
- 23 INFO**
Press to display information on the TV screen.
- 24 CAPTION**
Controls the caption decoder.
- 25 STILL**
Press to stop the action during a particular scene. Press again to resume normal video.
- 26 P.SIZE**
Picture size selection.
- 27 PIP**
Picture-in Picture ON/OFF.
- 28 CH**
Displays the available channels in sequence. (These buttons change channels in the PIP window only.)
- 29 POSITION**
Change the position of the PIP screen.

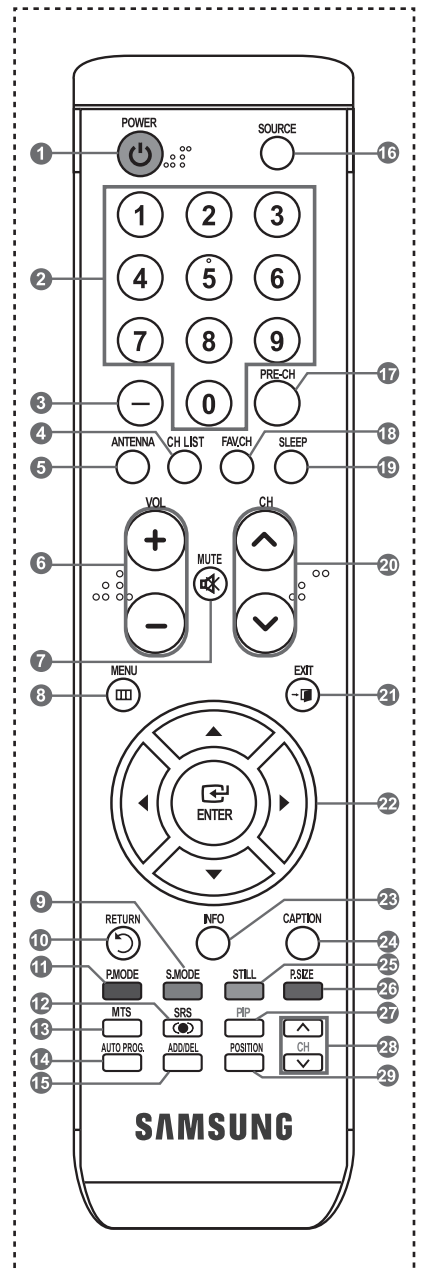

> This is a special remote control for the visually impaired, and has Braille points on the Power, Channel and Volume buttons.

Installing Batteries in the Remote Control

1. Lift the cover at the back of the remote control upward as shown in the figure.
 2. Install two AAA size batteries.
 - Make sure to match the "+" and "-" ends of the batteries with the diagram inside the compartment.
 3. Replace the cover.
 - Remove the batteries and store them in a cool, dry place if you won't be using the remote control for a long time.
- The remote control can be used up to about 23 feet from the TV.
(Assuming typical TV usage, the batteries should last for about one year.)

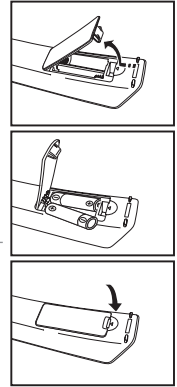

➢ **If the remote control doesn't work, check the following:**

1. Is the TV power on?
2. Are the plus and minus ends of the batteries reversed?
3. Are the batteries drained?
4. Is there a power outage, or is the power cord unplugged?
5. Is there a special fluorescent light or neon sign nearby?

Connections

Connecting VHF and UHF Antennas

If your antenna has a set of leads that look like the diagram to the right, see "Antennas with 300 Ω Flat Twin Leads" below.

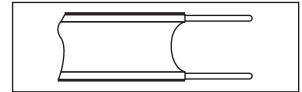

If your antenna has one lead that looks like diagram to the right, see "Antennas with 75 Ω Round Leads".

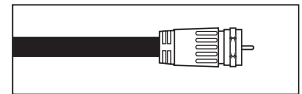

If you have two antennas, see "Separate VHF and UHF Antennas".

Antennas with 300 Ω Flat Twin Leads

If you are using an off-air antenna (such as a roof antenna or "rabbit ears") that has 300 Ω twin flat leads, follow the directions below.

1. Place the wires from the twin leads under the screws on a 300-75 Ω adapter (not supplied).
Use a screwdriver to tighten the screws.
2. Plug the adaptor into the ANT 2 IN (CABLE) terminal on the back of the TV.

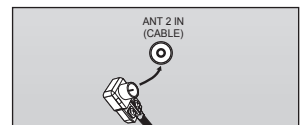
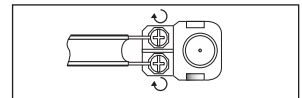

Antennas with 75 Ω Round Leads

1. Plug the antenna lead into the ANT 1 IN (AIR) terminal on the back of the TV.

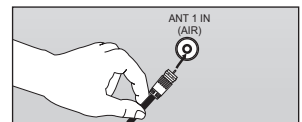

Separate VHF and UHF Antennas

If you have two separate antennas for your TV (one VHF and one UHF), you must combine the two antenna signals before connecting the antennas to the TV. This procedure requires an optional combiner-adaptor (available at most electronics shops).

1. Connect both antenna leads to the combiner.
2. Plug the combiner into the ANT 1 IN (AIR) terminal on the bottom of the rear panel.

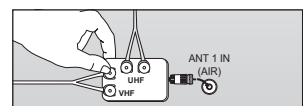
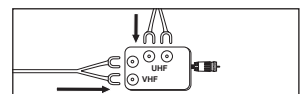

Connecting Cable TV

To connect to a cable TV system, follow the instructions below.

Cable without a Cable Box

1. Plug the incoming cable into the ANT 2 IN (CABLE) terminal on the back of the TV.
 - Because this TV is cable-ready, you do not need a cable box to view unscrambled cable channels.

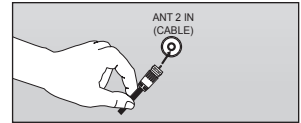

Connecting to a Cable Box that Descrambles All Channels

1. Find the cable that is connected to the ANT OUT terminal on your cable box.
 - This terminal might be labeled "ANT OUT", "VHF OUT" or simply, "OUT".
2. Connect the other end of this cable to the ANT 2 IN (CABLE) terminal on the back of the TV.

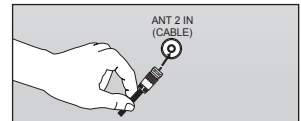
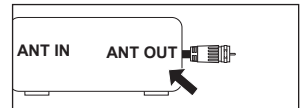

Connecting to a Cable Box that Descrambles Some Channels

If your cable box descrambles only some channels (such as premium channels), follow the instructions below. You will need a two-way splitter, an RF (A/B) switch, and four lengths of RF cable. (These items are available at most electronics stores.)

1. Find and disconnect the cable that is connected to the ANT IN terminal on your cable box.
 - This terminal might be labeled "ANT IN", "VHF IN" or simply, "IN".
2. Connect this cable to a two-way splitter.
3. Connect an RF cable between the OUTPUT terminal on the splitter and the IN terminal on the cable box.
4. Connect an RF cable between the ANT OUT terminal on the cable box and the B-IN terminal on the RF(A/B) switch.
5. Connect another cable between the other OUT terminal on the splitter and the A-IN terminal on the RF (A/B) switch.
6. Connect the last RF cable between the OUT terminal on the RF (A/B) switch and the ANT IN terminal on the rear of the TV.

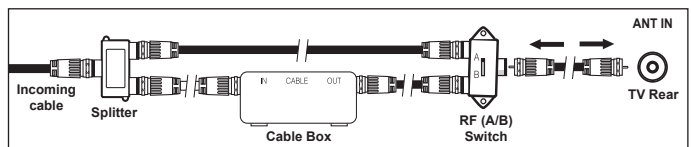
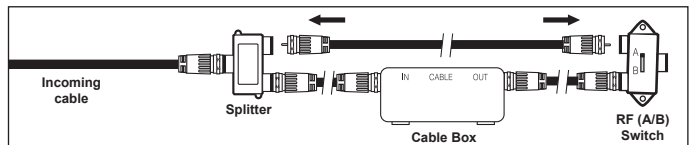
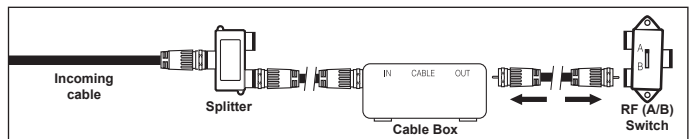
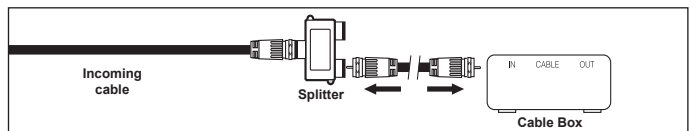
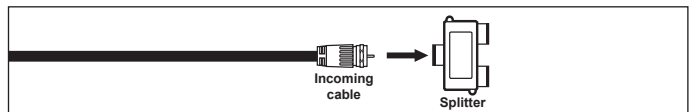
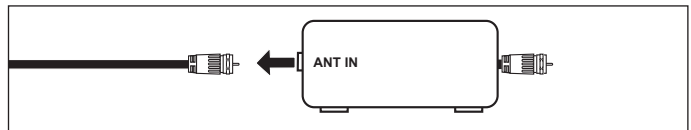

After you have made this connection, set the A/B switch to the "A" position for normal viewing. Set the A/B switch to the "B" position to view scrambled channels. (When you set the A/B switch to "B", you will need to tune your TV to the cable box's output channel, which is usually channel 3 or 4.)

Connecting a VCR

Video Connection

These instructions assume that you have already connected your TV to an antenna or a cable TV system (according to the instructions on pages 6-7). Skip step 1 if you have not yet connected to an antenna or a cable system.

1. Unplug the cable or antenna from the back of the TV.
2. Connect the cable or antenna to the ANT IN terminal on the back of the VCR.
3. Connect an RF Cable between the ANT OUT terminal on the VCR and the ANT 1 IN (AIR) or ANT 2 IN (CABLE) terminal on the TV.
4. Connect a Video Cable between the VIDEO OUT jack on the VCR and the AV IN 1 (or AV IN 2) [VIDEO] jack on the TV.
5. Connect Audio Cables between the AUDIO OUT jacks on the VCR and the AV IN 1 (or AV IN 2) [R-AUDIO-L] jacks on the TV.

> If you have a "mono" (non-stereo) VCR, use a Y-connector (not supplied) to hook up to the right and left audio input jacks of the TV. If your VCR is stereo, you must connect two cables.

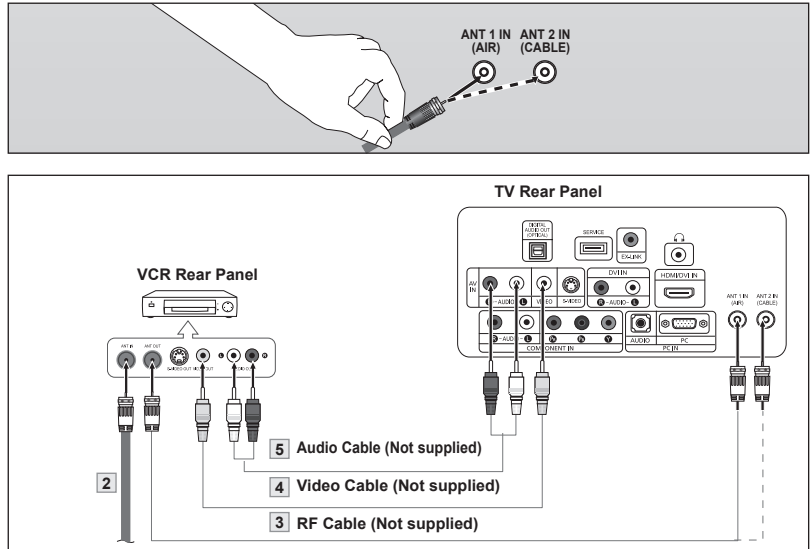

Follow the instructions in "Viewing a VCR or Camcorder Tape" to view your VCR tape.
 > Each VCR has a different back panel configuration.
 > When connecting a VCR, match the color of the connection terminal to the cable.

S-Video Connection

Your Samsung TV can be connected to an S-Video signal from an VCR. (This connection delivers a better picture as compared to a standard VCR.)

1. To begin, follow steps 1–3 in the previous section to connect the antenna or cable to your VCR and your TV.
2. Connect an S-Video Cable between the S-VIDEO OUT jack on the VCR and the AV IN1 [S-VIDEO] jack on the TV.
3. Connect Audio Cables between the AUDIO OUT jacks on the VCR and the AV IN1 [R-AUDIO-L] jacks on the TV.

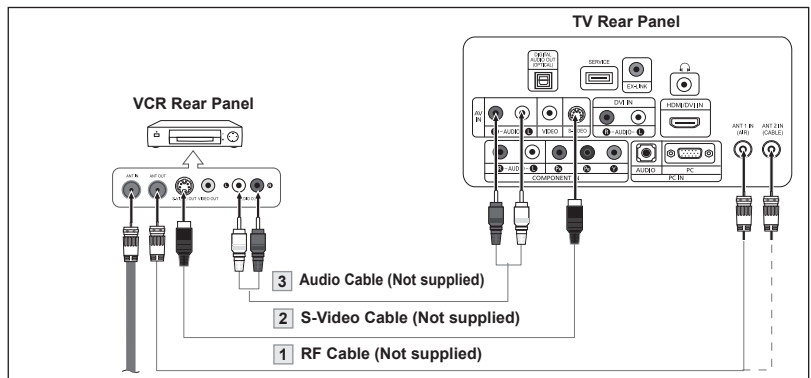

An S-Video cable may be included with a VCR. (If not, check your local electronics store.)

> Each VCR has a different back panel configuration.
 > When connecting a VCR, match the color of the connection terminal to the cable.

Connecting a DVD Player/Set-Top Box

The rear panel jacks on your TV make it easy to connect a DVD player to your TV.

1. Connect a Component Cable between the COMPONENT IN(1 or 2) [Y, P_B, P_R] jacks on the TV and the COMPONENT [Y, P_B, P_R] jacks on the DVD/Set-top Box.
2. Connect Audio Cables between the COMPONENT IN(1 or 2) [R-AUDIO-L] jacks on the TV and the AUDIO OUT jacks on the DVD/Set-top Box

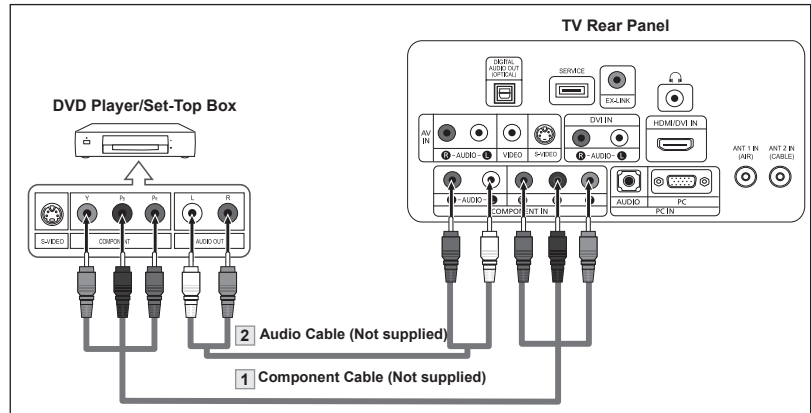

- Component video separates the video into Y (Luminance (brightness)), P_B (Blue) and P_R (Red) for enhanced video quality. Be sure to match the component video and audio connections. For example, if connecting the video cable to COMPONENT IN, connect the audio cable to COMPONENT IN also.
- Each DVD Player/STB has a different back panel configuration.
- When connecting a DVD player/STB, match the color of the connection terminal to the cable.

Connecting a DVD Player/Set-Top Box via HDMI

This connection can only be made if there is an HDMI Output connector on the external device.

1. Connect an HDMI Cable between the HDMI/DVI IN connector on the TV and the HDMI connector on the DVD player/Set-Top Box

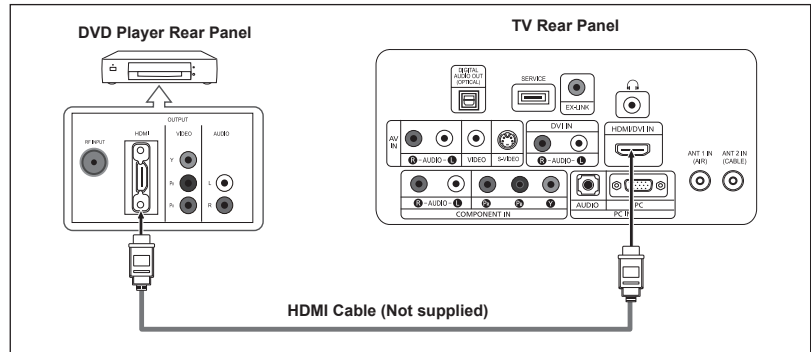

What is HDMI?

- HDMI(High-Definition Multimedia Interface), is a next-generation an interface that enables the transmission of digital audio and video signals using a single cable.
- The difference between HDMI and DVI is that the HDMI device is smaller in size, has the HDCP (High Bandwidth Digital Copy Protection) coding feature installed.
- Each DVD player/STB has a different back panel configuration.

Connecting a DVD Player/Set-Top Box via DVI

This connection can only be made if there is a DVI Output connector on the external device.

1. Connect a DVI to HDMI Cable or DVI-HDMI Adapter between the HDMI/DVI IN connector on the TV and the DVI connector on the DVD player/Set-Top Box.
2. Connect Audio Cables between the DVI IN [R-AUDIO-L] jack on the TV and the AUDIO OUT jacks on the DVD player/Set-Top Box.

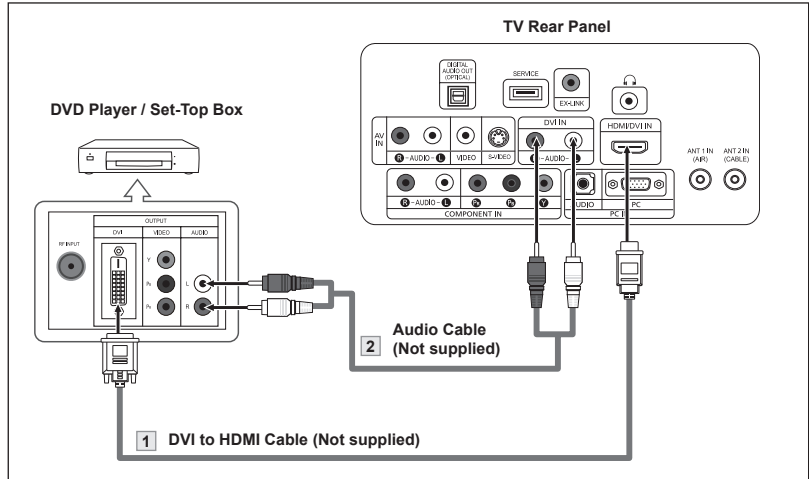

- > Each DVD player/STB has a different back panel configuration.
- > When connecting a DVD player/STB, match the color of the connection terminal to the cable.
- > When using an HDMI/DVI cable connection, you must use the HDMI/DVI IN terminal.

Connecting a Digital Audio System

The rear panel jacks on your TV make it easy to connect a Digital Audio System to your TV.

1. Connect an Optical Cable between the "DIGITAL AUDIO OUT (OPTICAL)" jacks on the TV and the Digital Audio Input jacks on the Digital Audio System.

When a Digital Audio System is connected to the "DIGITAL AUDIO OUT (OPTICAL)" terminal: Decrease the volume of the TV, and adjust the volume level with the system's volume control.

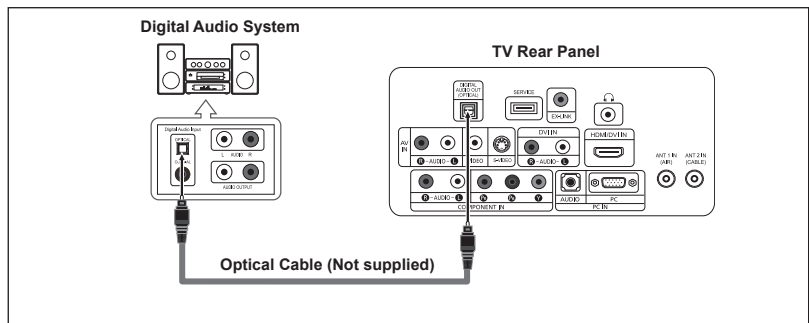

- > 5.1CH audio is possible when the TV is connected to an external device supporting 5.1CH.
- > Each Digital Audio System has a different back panel configuration. .

Connecting a PC

1. Connect a D-Sub Cable between PC IN [PC] connector on the TV and the PC output connector on your computer.
2. Connect a PC Audio Cable between PC IN [AUDIO] jack on the TV and the Audio Out jack of the sound card on your computer.

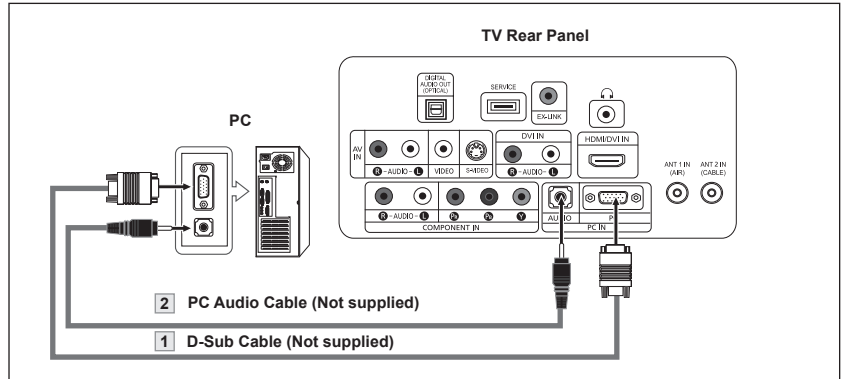

- > Each PC has a different back panel configuration.
- > When connecting a PC, match the color of the connection terminal to the cable.

Operation

Turning the TV On and Off

Press the **POWER**  button on the remote control.

You can also use the  button on the side of the panel.



Plug & Play Feature

When the TV is initially powered on, basic settings proceed automatically and subsequently:

1. Press the **POWER** button on the remote control.
The message "Menu language, Shop Mode, Channels and Time will be set." is displayed.
Press the **ENTER** button, then "Select the language of the OSD" menu is automatically displayed.
2. Press the **▲** or **▼** buttons to select language, then press the **ENTER** button.
The message "Select Home Mode when installing this TV at home." is displayed.
3. Press the **◀** or **▶** buttons to select "Shop" or "Home", then press the **ENTER** button.
The message "Select the antennas to memorize." is displayed.
 - > We recommend setting the TV to Home mode for the best picture in your home environment.
 - > Shop mode is only intended for use in retail environments.
 - > If the unit is accidentally set to Shop mode and you want to return to Dynamic (Home) mode, press any Volume button and then hold down the **MENU** button for five seconds on the side panel of the TV.
4. Press the **▲** or **▼** buttons to memorize the channels of the selected connection. Press the **ENTER** button to select "Start".
 - > If the antenna is connected to ANT 1(AIR), select "Air" and if it is connected to ANT 2 (CABLE), select "Cable".
 - > If both ANT 1 (AIR) and ANT 2 (CABLE) are connected, select the "Air + Cable".
 - > In Cable mode, you can select the correct signal source among STD, HRC, and IRC by pressing the **▲** or **▼** button, then press the **ENTER** button. Contact your local cable company to identify the type of cable system that exists in your particular area.
5. The TV will begin memorizing all of the available channels.
After all the available channels are stored, the Auto program menu reappears. Press the **ENTER** button when channel memorization is complete.
The message "Select the clock mode." is displayed.
 - > To stop the search before it has finished, press the **ENTER** button with stop selected.
6. Press the **ENTER** button.
Press the **▲** or **▼** buttons to select "Manual" or "Auto", then Press the **ENTER** button.
The message "Set to daylight savings time." is displayed.

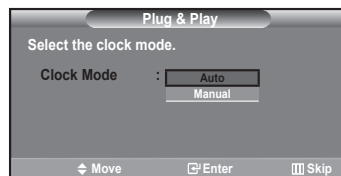
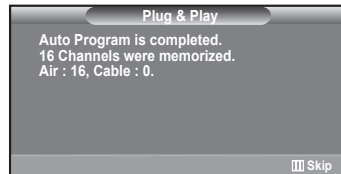
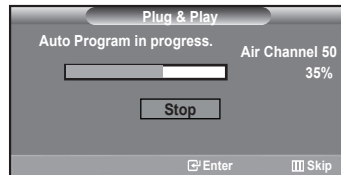
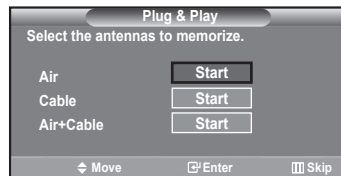
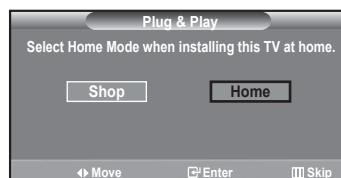
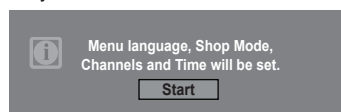

- Press the ▲ or ▼ buttons to select "On" or "Off", then Press the **ENTER** button. The message "Select the time zone where you are located." is displayed.



- Press the ▲ or ▼ buttons to highlight the time zone for your local area. Press the **ENTER** button. If you have received a digital signal, the time will be set automatically. If not, see page 38 to set the clock.



- The message "Enjoy your watching." is displayed. When you have finished, press the **ENTER** button.

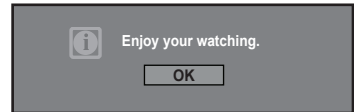

If you want to reset this feature...

- Press the **MENU** button to display the menu. Press the ▲ or ▼ buttons to select "Setup", then press the **ENTER** button.
- Press the **ENTER** button again, to select "Plug & Play".
- The message "Menu language, Shop Mode, Channels and Time will be set." is displayed.

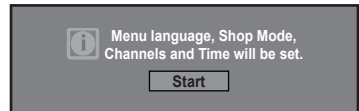

Changing Channels

Using the Channel Buttons

- Press the **CH** or **CH** button to change channels.
 - When you press the **CH** or **CH** button, the TV changes channels in sequence. You will see all the channels that the TV has memorized. (The TV must have memorized at least three channels). You will not see channels that were either erased or not memorized. See page 15 to memorize channels.

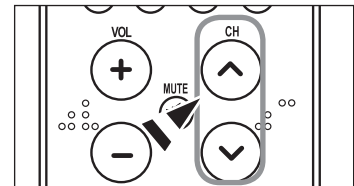

Using the PRE-CH Button to select the Previous Channel

- Press the **PRE-CH** button. The TV will switch to the last channel viewed.
 - To quickly switch between two channels that are far apart, tune to one channel, then use the number button to select the second channel. Then use the **PRE-CH** button to quickly alternate between them.

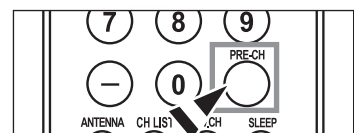

Adjusting the Volume

1. Press the **VOL** \ominus or **VOL** \oplus buttons to decrease or increase the volume.

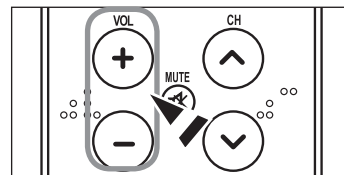

Using Mute

At any time, you can cut off the sound using the **MUTE** button.

1. Press **MUTE** button and the sound cuts off.
The word "Mute" will appear in the lower-left corner of the screen.
2. To turn mute off, press the **MUTE** button again, or simply press the **VOL** \ominus or **VOL** \oplus buttons.



Viewing the Display

The display identifies the current channel and the status of certain audio-video settings.

1. Press the **INFO** button on the remote control.
The TV will display the channel, the type of sound, and the status of certain picture and sound settings.

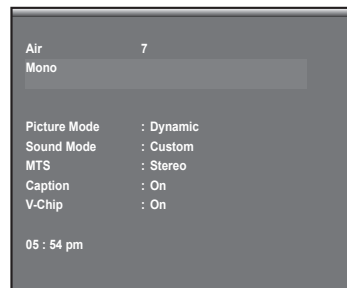

2. Press the **INFO** button once more or wait approximately 10 seconds and the display disappears automatically.

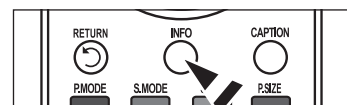

Viewing the Menu

1. With the power on, press the **MENU** button.
The main menu appears on the screen. The menu's left side has five icons: Picture, Sound, Channel, Setup, Input.
2. Use the **▲** or **▼** buttons to select one of the five icons.
Then press the **ENTER** button to access the icon's sub-menu.
3. Press the **EXIT** button to exit.

 The on-screen menus disappear from the screen after about one minute.

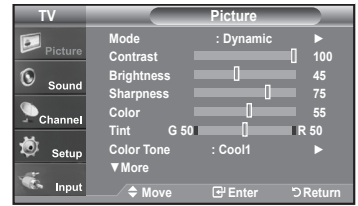

Memorizing the Channels

Your TV can memorize and store all of the available channels for both "off-air" (Air) and "Cable" channels. After the available channels are memorized, use the **CH** or **CH** buttons to scan through the channels. This eliminates the need to change channels by entering the channels digits. There are three steps for memorizing channels: selecting a broadcast source, memorizing the channels (automatic) and adding or deleting channels (Channel Lists).

Selecting the Video Signal-source

Before your television can begin memorizing the available channels, you must specify the type of signal source that is connected to the TV (i.e. an Air or a Cable system).

1. Press the **MENU** button to display the menu.
Press the **▲** or **▼** buttons to select "Channel", then press the **ENTER** button.
2. Press the **ENTER** button select "Antenna".
Press the **▲** or **▼** buttons to select "Air" or "Cable", then press the **ENTER** button.
Press the **EXIT** button to exit.

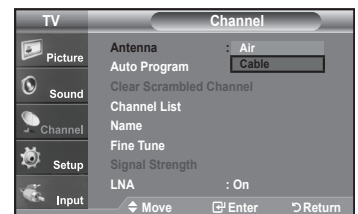

Storing Channels in Memory (Automatic Method)

1. Press the **MENU** button to display the menu.
Press the **▲** or **▼** buttons to select "Channel", then press the **ENTER** button.
2. Press the **▲** or **▼** buttons to select "Auto Program", then press the **ENTER** button.
3. Press the **▲** or **▼** buttons to select the antenna connection, then press the **ENTER** button.
 - > Air: "Air" antenna signal. / Cable: "Cable" antenna signal. / Air+Cable: "Air" and "Cable" antenna signals.
4. When selecting the Cable TV system: Press the **ENTER** button to start the auto program. By default, the cable TV system is set to "STD". If you want to select another type of cable system, press the **▲** or **▼** button to select "STD", "HRC" or "IRC".
 - > STD, HRC and IRC identify various types of cable TV systems. Contact your local cable company to identify the type of cable system that exists in your particular area. At this point the signal source has been selected.Press the **ENTER** button to start the auto program.
 - > To stop the search before it has finished, press the **ENTER** button with stop selected.
5. After all the available channels are stored, the "Auto Program" menu reappears. Press the **EXIT** button to exit.

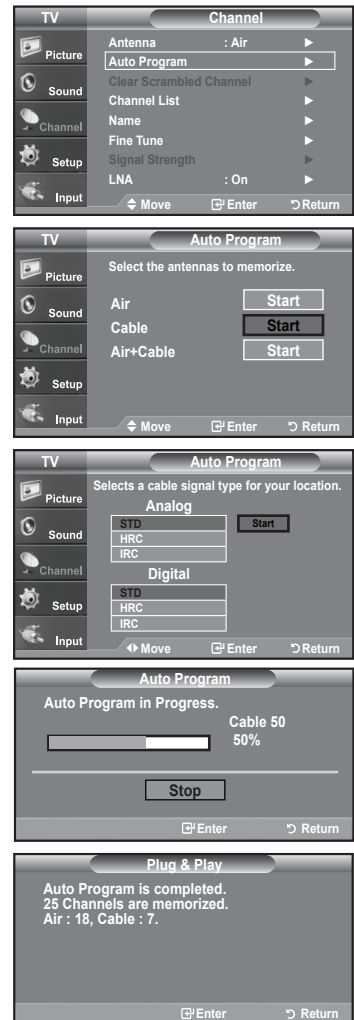

To Select the Source

Use to select TV or other external input sources connected to the TV.
Use to select the input source of your choice.

1. Press the **MENU** button to display the menu.
Press the **▲** or **▼** buttons to select "Input", then press the **ENTER** button.
 2. Press the **ENTER** button to select "Source List".
Press the **▲** or **▼** buttons to select signal source, then press the **ENTER** button.
 - > When you connect equipment to the LCD, you can choose between the following sets of jacks: TV, AV, S-Video, Component, PC, HDMI on the TV's rear panel.
 - > HDMI input can only be selected when the external device is turned on and connected via HDMI.
- > You can choose only those external devices that are connected to the TV.

 Press the **SOURCE** button on the remote control to view an external signal source.

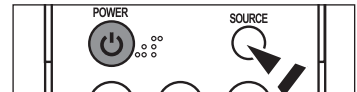
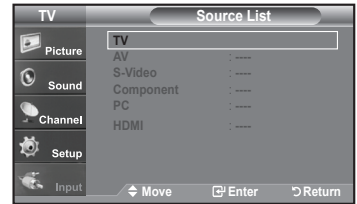
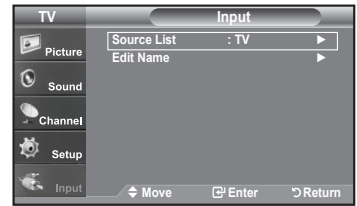

To Edit the Input Source Name

Name the device connected to the input jacks to make your input source selection easier.

1. Press the **MENU** button to display the menu.
Press the **▲** or **▼** buttons to select "Input", then press the **ENTER** button.
Press the **▲** or **▼** buttons to select "Edit Name", then press the **ENTER** button.
2. Press the **▲** or **▼** buttons to select "AV", "S-Video", "Component", "PC", "HDMI" input jack, then press the **ENTER** button.
3. Press the **▲** or **▼** buttons to select "VCR", "DVD", "D-VHS", "Cable STB", "HD STB", "Satellite STB", "PVR STB", "AV Receiver", "DVD Receiver", "Game", "Camcorder", "DVD Combo", "DVD HDD Recoder", "PC", "Internet TV Recv.", "Interactive TV Recv.", "VOD STB", "TV" input source, then press the **ENTER** button.
Press the **EXIT** button to exit.

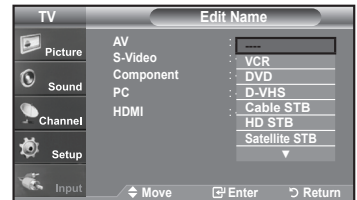
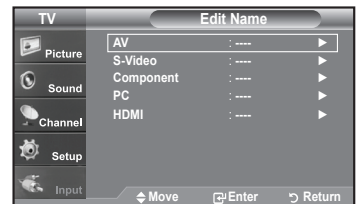
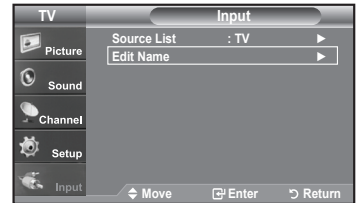

Picture Control

Using Automatic Picture Settings

Your TV has Three automatic picture settings ("Dynamic", "Standard", "Movie") that are preset at the factory. You can activate either Dynamic, Standard, Movie by making a selection from the menu.

1. Press the **MENU** button to display the menu.
Press the **ENTER** button, to select "Picture".

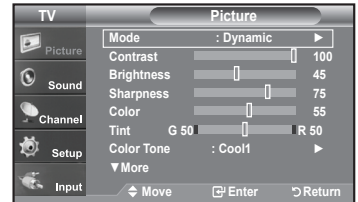

2. Press the **ENTER** button to select "Mode".
Press the **▲** or **▼** buttons to select the "Dynamic", "Standard", "Movie" picture setting. Press the **ENTER** button.

- Choose **Dynamic** to increase the clarity and sharpness of the picture.
- Choose **Standard** for the standard factory settings.
- Choose **Movie** for a natural Image without picture enhancements.

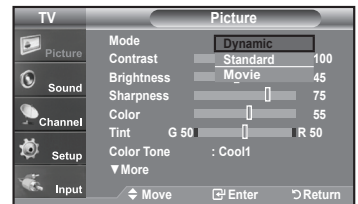

3. Press the **▲** or **▼** buttons to select "Contrast", "Brightness", "Sharpness", "Color", or "Tint(G/R)", then press the **ENTER** button.

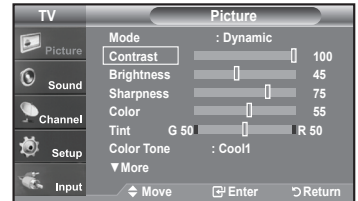

4. Press the **◀** or **▶** buttons to decrease or increase the value of a particular item.
For example, if you select "Contrast", pressing the **▶** button increases it.

Press the **EXIT** button to exit.

- • When you make changes to Contrast, Brightness, Sharpness, Color, Tint(G/R) OSD will be also adjusted accordingly.
- When in PC mode, Tint, Sharpness, and Color are not available.



- Press the **P.MODE** button on the remote control repeatedly to select the desired picture mode.

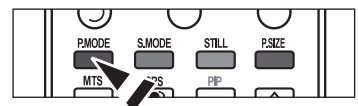

Adjusting the Color Tone

You can change the color of the entire screen according to your preference.

1. Press the **MENU** button to display the menu.
Press the **ENTER** button to select "Picture".
2. Press the **▲** or **▼** buttons to select "Color Tone", then press the **ENTER** button.
3. Press the **▲** or **▼** buttons to select "Cool2", "Cool1", "Normal", "Warm1", or "Warm2".
Press the **ENTER** button.
 - When the picture mode is set to Dynamic or Standard, Warm1 and Warm2 cannot be selected. Movie mode is only available .
 - This function is available in PC mode.

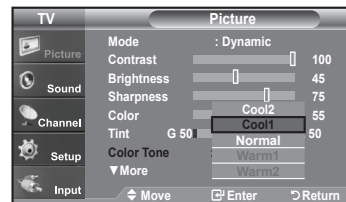
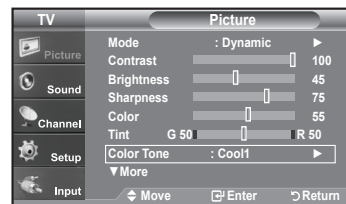

Resetting the Picture Settings to the Factory Defaults

1. Press the **▲** or **▼** buttons to select "Reset", then press the **ENTER** button.
Press the **▲** or **▼** button to select "OK", or "Cancel", then press the **ENTER** button.
Press the **EXIT** button to exit.
 - Each mode can be reset.

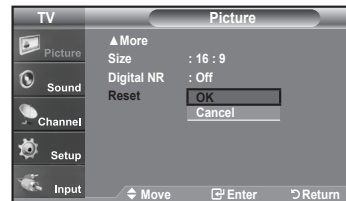

Freezing the Picture

1. Press the **STILL** button to freeze a moving picture.
 - Normal sound will still be heard. Press again to cancel.
 - While V-Chip is in operation, the Still function cannot be used.

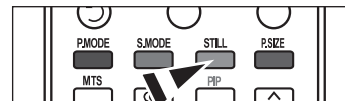

Setting the Film Mode

You can: automatically senses and processes film signals from all sources and adjusts the picture for optimum quality.

1. Press the **MENU** button to display the menu.
Press the **▲** or **▼** buttons to select "Setup", then press the **ENTER** button.
2. Press the **▲** or **▼** buttons to select "Film Mode", then press the **ENTER** button.
3. Press the **▲** or **▼** buttons to select "On" or "Off", then press the **ENTER** button.
Press the **EXIT** button to exit.
 - Film mode is supported in TV, VIDEO, S-VIDEO, and COMPONENT480i.

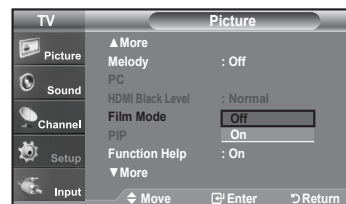
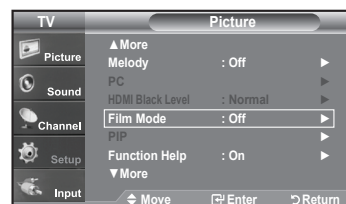

Changing the Screen Size

Screen size selection depends on the type of video input.

1. Press the **MENU** button to display the menu.
Press the **ENTER** button, to select "Picture".
2. Press the **▲** or **▼** buttons to select "Size", then press the **ENTER** button.
3. Press the **▲** or **▼** buttons to select the screen format you want.
Press the **ENTER** button.
Press the **EXIT** button to exit.

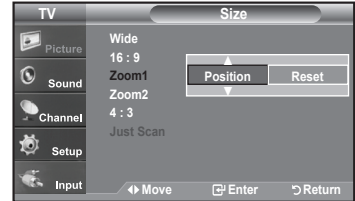
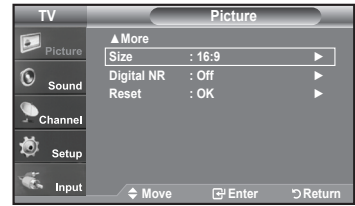

- **Wide** : Adjusts the picture size to Wide appropriate for DVDs or wide broadcasting.
- **16:9** : Sets the picture to 16:9 wide mode.
- **Zoom1** : Magnifies the size of the picture on the screen.
- **Zoom2** : Magnifies the size of the picture more than "Zoom1".
- **4:3** : Sets the picture to 4:3 normal mode.
- **Just Scan** : Use the function to see the full image without any cutoff when HDMI 720p/1080i signals are input.

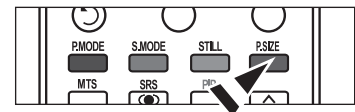

- ☐ Alternately, you can press the **P.SIZE** button on the remote control repeatedly to change the picture size.
- If you watch a still image or the 4:3 mode for a long time (over 2 hours), an image may be burned onto the screen. View the TV in 16:9 mode as much as possible.
- HD (High Definition)
16:9 - 1080i (1920x1080), 720P (1280x720)

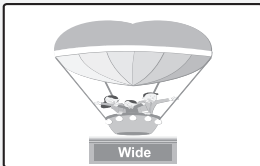

Wide
Adjusts the picture size to Wide appropriate for DVDs or wide broadcasting.



16:9
Sets the picture to 16:9 wide mode.

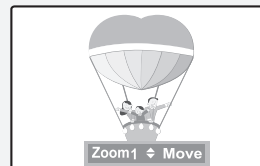

Zoom1
The screen size when Wide screen is vertically enlarged.

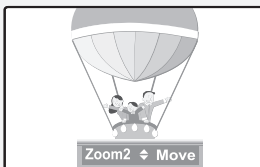

Zoom2
The screen size when the Zoom1 screen is vertically enlarged.

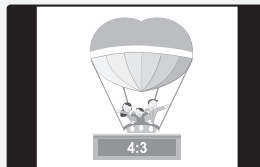

4:3
Sets the picture to 4:3 normal mode.

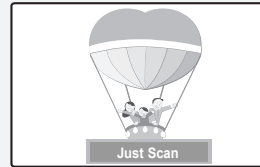

Just Scan
Use the function to see the full image without any cut-off when HDMI 720p/1080i signals are input.

- In TV, VIDEO, S-VIDEO, and all COMPONENT (480i, 480p), DTV (480i, 480p) modes, all screen modes can be selected. (Wide • 16:9 • Zoom1 • Zoom2 • 4:3).
- You can select only the Wide, 16:9 and 4:3 screen sizes in the DTV Component (720p, 1080i) or HDMI (720p, 1080i) mode.
- In PC mode, only Wide & 4:3 modes can be selected.
- You must select Zoom with P. Size button on the remote if you want to move the Zoom1 or 2 picture up or down.
- When watching a DTV's HD signal, you can use Horizontal zoom sets the optical picture format by expanding it both horizontally and vertically. For example, you can reset the picture in 4:3 format to 16:9. Does not support all external devices (DVD, VCR etc.).

Viewing Picture-in-Picture

This product has one built-in tuner, which does not allow PIP to function in the same mode. For example, you cannot watch one TV channel in the main screen, and a different one in the PIP screen. Please see 'PIP Settings' below for details. You can use the PIP feature to simultaneously watch two video sources. (See page 26 to select the PIP picture sound.)

> While V-Chip (See page 44) in operation, the PIP function cannot be used.

Activating Picture-in-Picture

1. Press the **MENU** button to display the menu.
Press the **▲** or **▼** buttons to select "Setup", then press the **ENTER** button.
Press the **▲** or **▼** buttons to select "PIP", then press the **ENTER** button.
2. Press the **ENTER** button again.
Press the **▲** or **▼** buttons to select "On", then press the **ENTER** button.
 - > If you turn the TV off while watching in PIP mode and turn it on again, the PIP window will disappear.
 - > You can view Analog TV broadcasts on the PIP screen (sub-picture) when the main picture is from an external device connected to PC

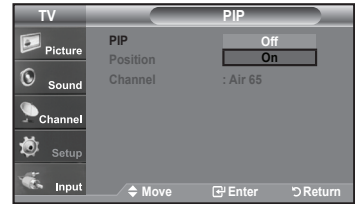
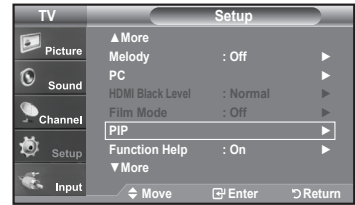

Main picture	Sub picture
PC	Analog TV broadcasts only

Alternately, you can press the **PIP** button on the remote control repeatedly to activate or deactivate the PIP.

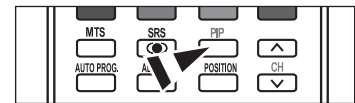

Changing the PIP Channel

3. Press the **▲** or **▼** buttons to select "Channel", then press the **ENTER** button.
Press the **▲** or **▼** buttons to select the desired channel in the PIP window.
Press the **ENTER** buttons.
 - > MAIN: PC
 - PIP: TV(Analog)
 - > The channel can be active when the sub picture is set to TV.

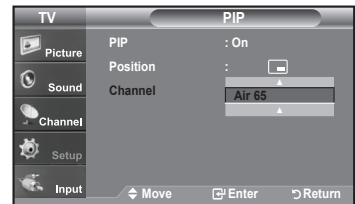
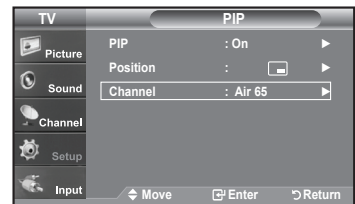

Press the PIP Channel buttons on the remote control.

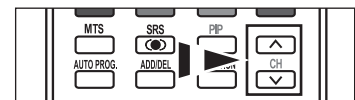

continued..

Changing the Position of the PIP Window

- Press the ▲ or ▼ buttons to select "Position", then press the **ENTER** button.
Press the **ENTER** buttons.
Press the **EXIT** button to exit.

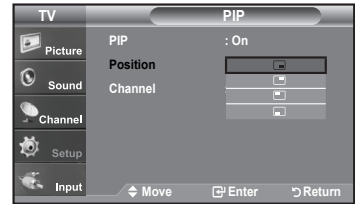
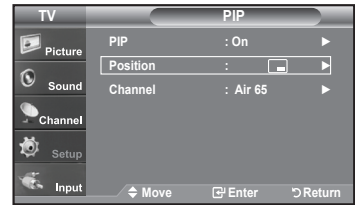

HDMI Black Level

You can select the black level on the screen to adjust the screen depth.

- Press the **MENU** button to display the menu.
Press the ▲ or ▼ buttons to select "Setup", then press the **ENTER** button.
- Press the ▲ or ▼ buttons to select "HDMI Black Level", then press the **ENTER** button.
- Press the ▲ or ▼ buttons to select "Normal" or "Low", then press the **ENTER** button.

- **Normal**: The screen gets brighter.
- **Low**: The screen gets darker.

➤ This function is active only when an external device (DVD player, STB etc.) is connected to the TV via HDMI.

Press the **EXIT** button to exit.

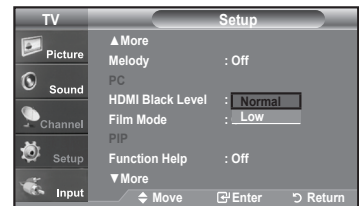
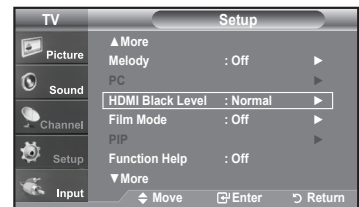

Sound Control

Customizing the Sound

The sound settings can be adjusted to suit your personal preference. (Alternatively, you can use one of the "automatic" settings.)

1. Press the **MENU** button to display the menu.
Press the **▲** or **▼** buttons to select "Sound", then press the **ENTER** button.
2. Press the **▲** or **▼** buttons to select "Equalizer", then press the **ENTER** button.
3. Press the **◀** or **▶** buttons to select a particular frequency to adjust.
Press the **▲** or **▼** buttons to increase or decrease the level of the particular frequency.
Press the **ENTER** button.
Press the **EXIT** button to exit.
 - **L/R Sound Balance Adjustment :**
To adjust the sound balance of the L/R speakers.
 - **Bandwidth Adjustment (100Hz, 300Hz, 1KHz, 3KHz, 10KHz) :**
To adjust the level of different bandwidth frequencies.

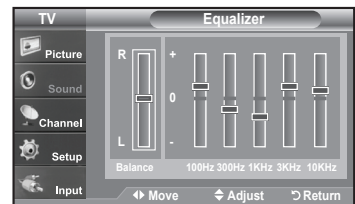
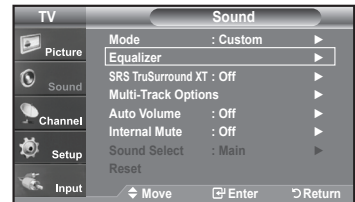



Using Automatic Sound Settings

Your TV has automatic sound settings ("Standard", "Music", "Movie", "Speech", and "Custom") that are preset at the factory. Or, you can select "Custom", which automatically recalls your personalized sound settings.

1. Press the **MENU** button to display the menu.
Press the **▲** or **▼** buttons to select "Sound", then press the **ENTER** button.
2. Press the **ENTER** button to select "Mode".
Press the **▲** or **▼** buttons to select "Standard", "Music", "Movie", "Speech", or "Custom" sound setting, then press the **ENTER** button.
Press the **EXIT** button to exit.

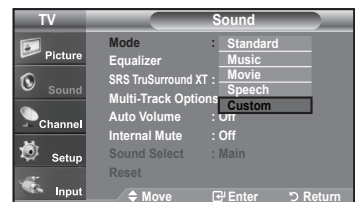
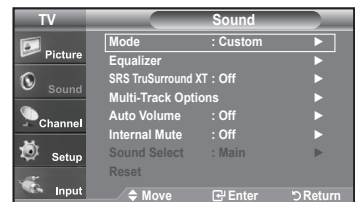
- Choose **Standard** for the standard factory settings.
- Choose **Music** when watching music videos or concerts.
- Choose **Movie** when watching movies.
- Choose **Speech** when watching a show that is mostly dialog (i.e., news).
- Choose **Custom** to recall your personalized settings (see "Customizing the Sound").



-  Press the **S.MODE** button on the remote control repeatedly to select one of the sound settings.

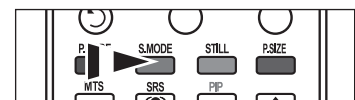

Setting the TruSurround XT

TruSurround XT is a patented SRS technology that solves the problem of playing 5.1 multichannel content over two speakers. TruSurround delivers a compelling, virtual surround sound experience through any two-speaker playback system, including internal television speakers. It is fully compatible with all multichannel formats.

1. Press the **MENU** button to display the menu.
Press the **▲** or **▼** buttons to select "Sound", then press the **ENTER** button.
2. Press the **▲** or **▼** buttons to select "SRS TruSurround XT", then press the **ENTER** button.
3. Press the **▲** or **▼** buttons to select "On" or "Off", then press the **ENTER** button.
Press the **EXIT** button to exit.

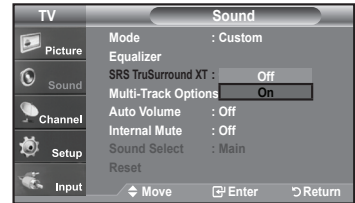
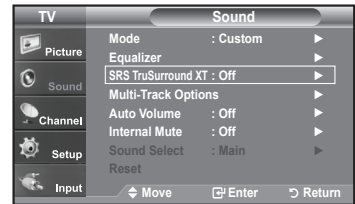

TRADEMARK & LABEL LICENSE NOTICE



TruSurround XT, SRS and  Symbol are trademarks of SRS Labs, Inc.
TruSurround XT technology is incorporated under license from SRS Labs, Inc.

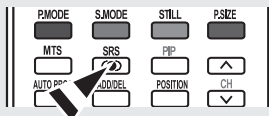



Choosing a Multi-Channel Sound (MTS) track - Digital

The digital-TV transmission system is capable of simultaneous transmission of many audio tracks (for example, simultaneous translations of the program into foreign languages). The availability of these additional "multitracks" depends upon the program.

Preferred Language

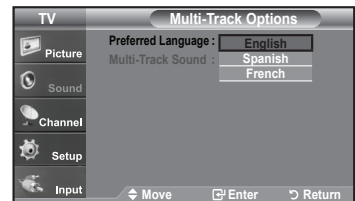
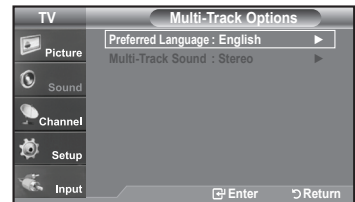
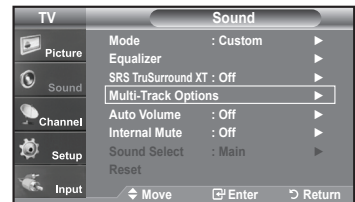
1. Press the **MENU** button to display the menu.
Press the **▲** or **▼** buttons to select "Sound", then press the **ENTER** button.
 - > Quick way to access the MTS menu: Just press the "MTS" button on the remote control. You can listen in a language other than your chosen language by pressing the MTS button.
2. Press the **▲** or **▼** buttons to select "Multi-Track Options", then press the **ENTER** button.
3. Press the **ENTER** button to select "Preferred Language".
Press the **▲** or **▼** buttons to choose the language (English, Spanish or French) you want, then press the **ENTER** button.
Press the **EXIT** button to exit.



-  You can listen in a language other than the favorite language by pressing the **MTS** button on the remote control.

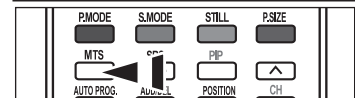

Choosing a Multi-Channel Sound (MTS) track - Analog

Multi-Track Sound

1. Press the **MENU** button to display the menu.
Press the **▲** or **▼** buttons to select "Sound", then press the **ENTER** button.
2. Press the **▲** or **▼** buttons to select "Multi-Track Options", then press the **ENTER** button.
3. Press the **▲** or **▼** buttons to select "Multi-Track Sound", then press the **ENTER** button.
Press the **▲** or **▼** buttons to select a setting you want, then press the **ENTER** button.
Press the **EXIT** button to exit.

- Choose **Mono** for channels that are broadcasting in mono, or if you are having difficulty receiving a stereo signal.
- Choose **Stereo** for channels that are broadcasting in stereo.
- Choose **SAP** to listen to the Separate Audio Program, which is usually a foreign-language translation.

-  Press the **MTS** buttons on the remote control repeatedly to select "Mono", "Stereo", or "SAP".

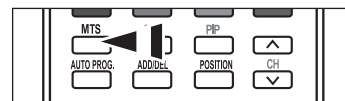
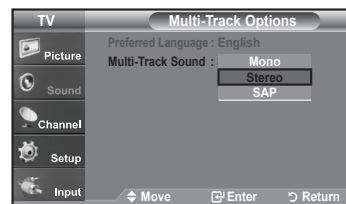
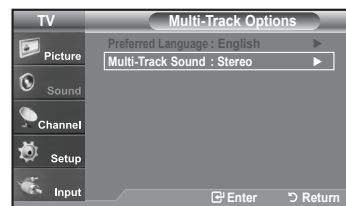

Automatic Volume Control

Reduces the differences in volume level among broadcasters.

1. Press the **MENU** button to display the menu.
Press the **▲** or **▼** buttons to select "Sound", then press the **ENTER** button.
2. Press the **▲** or **▼** buttons to select "Auto Volume", then press the **ENTER** button.
3. Press the **▲** or **▼** buttons to set Auto Volume "On" or "Off" then press the **ENTER** button.
Press the **EXIT** button to exit.

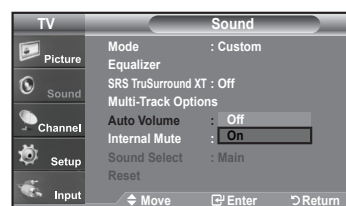
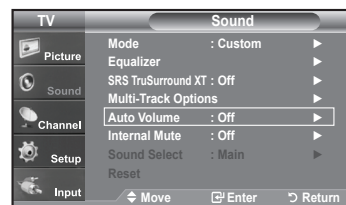

Selecting the Internal Mute

Sound output from the TV speakers is muted.

1. Press the **MENU** button to display the menu.
Press the **▲** or **▼** buttons to select "Sound", then press the **ENTER** button.
2. Press the **▲** or **▼** buttons to select "Internal Mute", then press the **ENTER** button.

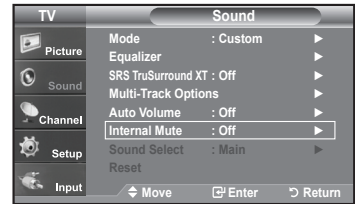

3. Press the **▲** or **▼** buttons to select "On", then press the **ENTER** button.
Press the **EXIT** button to exit.
 - > When Internal Mute is set to "On", Sound menus except Multi-track Options cannot be adjusted.
 - > The VOL \oplus , VOL \ominus and MUTE buttons do not operate when the Internal Mute is set to On.

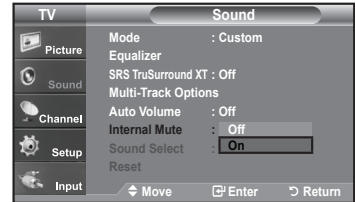

	TV's Internal Speakers			Audio Out (Optical, L/R Out) to Sound System		
	RF	AV, S-Video	Component, PC, HDMI	RF	AV, S-Video	Component, PC
Internal Mute Off	Speaker Output	Speaker Output	Speaker Output	Sound Output	Sound Output	Sound Output
Internal Mute On	Mute	Mute	Mute	Sound Output	Sound Output	Sound Output
Video No Signal	Mute	Mute	Mute	Mute	Mute	Mute

> When "Internal mute" is set to "On", Sound menus except "Multi-Track Options" cannot be adjusted.

Listening to the Sound of the Sub (PIP) Picture

When the PIP feature is activated, you can listen to the sound of the sub (PIP) picture.

1. Press the **MENU** button to display the menu.
Press the **▲** or **▼** buttons to select "Sound", then press the **ENTER** button.
2. Press the **▲** or **▼** buttons to select "Sound Select", then press the **ENTER** button.

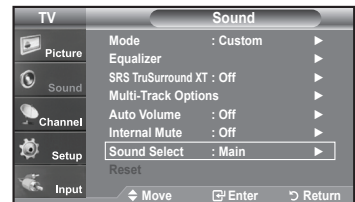

3. Press the **▲** or **▼** buttons to select "Main" or "Sub", then press the **ENTER** button.
Press the **EXIT** button to exit.

- **Main:** Used to listen to the sound of the main picture.
- **Sub:** Used to listen to the sound of the sub picture.

> You can select this option when "PIP" is set to "On".

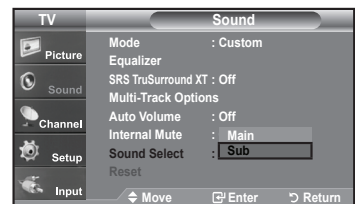

Resetting the Sound Settings to the Factory Defaults

If Game Mode is On, the Reset Sound function is activated. Selecting the Reset function resets the equalizer setting to the factory defaults.

1. Press the **MENU** button to display the menu.
Press the **▲** or **▼** buttons to select "Sound", then press the **ENTER** button.
2. Press the **▲** or **▼** buttons to select "Reset", then press the **ENTER** button.
Press the **EXIT** button to exit.

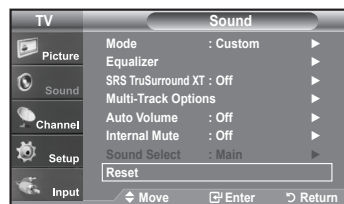

Connecting Headphones

You can connect a set of headphones to your set if you wish to watch a TV program without disturbing the other people in the room.

- > When you insert the head set jack into the corresponding port, you can operate only "Multi track option" in Sound menu.
- > Prolonged use of headphones at a high volume may damage your hearing.
- > You will not receive sound from the speakers when you connect headphones to the system.
- > The headphone volume and TV volume are adjusted differently.

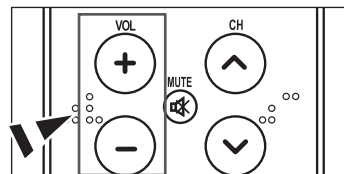

-  Press the **VOL** button on the remote control repeatedly to select one of the sound settings.

Setting the On/Off Melody

A melody sound can be set to come on when the TV is powered On or Off.

1. Press the **MENU** button to display the menu.
Press the **▲** or **▼** buttons to select "Setup", then press the **ENTER** button.
2. Press the **▲** or **▼** buttons to select "Melody", then press the **ENTER** button.
3. Press the **▲** or **▼** buttons to select "Off", "Low", "Medium", "High" then press the **ENTER** button.

- **Off:** Turns off the melody function.
- **Low:** Sets the melody volume to low.
- **Medium:** Sets the melody volume to medium.
- **High:** Sets the melody volume to high.

Press the **EXIT** button to exit.

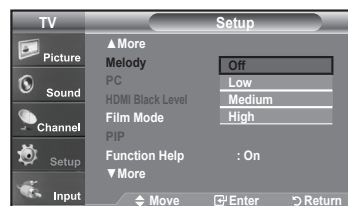
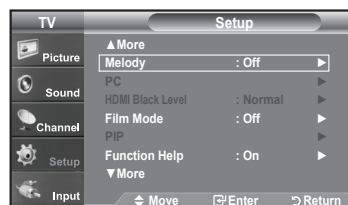

DOLBY DIGITAL



Manufactured under license from Dolby Laboratories.

"Dolby" and the double-D symbol are trademarks of Dolby Laboratories.

Channel Control

Selecting the Antenna

1. Press the **MENU** button to display the menu.
Press the **▲** or **▼** buttons to select "Channel", then press the **ENTER** button.

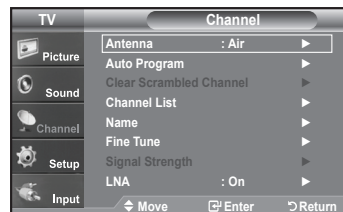

2. Press the **ENTER** button to select "Antenna".
Press the **▲** or **▼** buttons to select "Air" or "Cable", then press the **ENTER** button.

Press the **EXIT** button to exit.

- ▶ Press the **ANTENNA** button on the remote control.

➤ If the antenna is connected to ANT 1 IN (AIR), select "Air" and if it is connected to ANT 2 IN (CABLE), select "Cable".

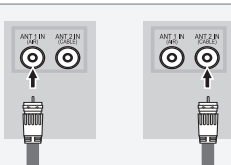

➤ If both ANT 1 IN (AIR) and ANT 2 IN (CABLE) are connected, select the antenna input you want. If the antenna input is not selected properly, noise may appear on the screen.

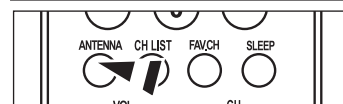
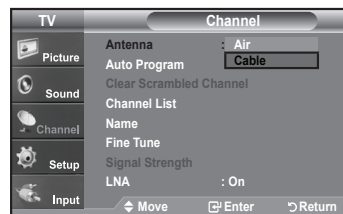
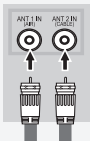

Clearing Scrambled Channels - Digital

The Clear Scrambled Channel function is used to filter out scrambled channels after Auto Program is completed. It removes the scrambled channels from the list by tuning the digital cable channels. This process may take up to 20~30 minutes.

1. Press the **MENU** button to display the menu.
Press the **▲** or **▼** buttons to select "Channel", then press the **ENTER** button.
2. Press the **▲** or **▼** button to select "Clear Scrambled Channel", then press the **ENTER** button. It searches scrambled channels, which are to be removed from the list.
 - **To stop searching scrambled channels;**
Press the **ENTER** button to select **Stop**
Press the **◀** button to select **Yes**, then press the **ENTER** button.
3. When the scrambled channel searching is completed, press the **ENTER** button.
Press the **EXIT** button to exit.

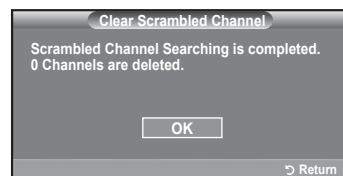
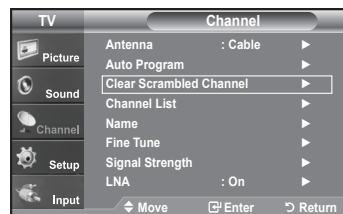

Setting the Channel Lists

You can add or delete a channel so only channels you want are displayed.

1. Press the **MENU** button to display the menu.
Press the **▲** or **▼** buttons to select "Channel", then press the **ENTER** button.
2. Press the **▲** or **▼** buttons to select "Channel List", then press the **ENTER** button.

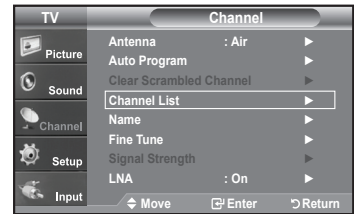

3. Press the **ENTER** button to select "All".

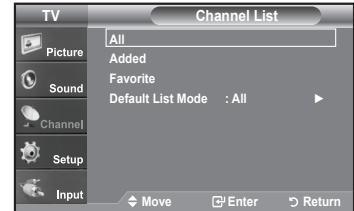

4. Press the **▲** or **▼** buttons to select a channel to delete, then press the **ENTER** button.

Press the **▲** or **▼** buttons to select "Delete", then press the **ENTER** button to delete the channel.

The **✔** mark will disappear.



5. Press the **▲** or **▼** buttons to select a channel to add, then press the **ENTER** button.

Press the **▲** or **▼** buttons to select "Add", then press the **ENTER** button to add the channel.

The **✔** mark will appear and the channel will be added.

Press the **EXIT** button to exit.

➤ All selected channels will be shown on "Added menu".

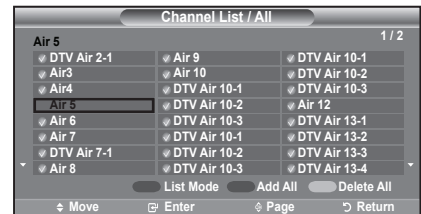

- **Red (P.MODE) button:** Press repeatedly to select "All", "Added", or "Favorite".
- **Green (S.MODE) button:** Press to add all channels deleted.
- **Yellow (STILL) button:** Press to delete all channels memorized.

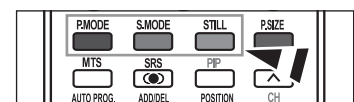

To set-up Your Favorite Channels

You can set channels you watch frequently as favorites.

1. Press the **MENU** button to display the menu.
Press the **▲** or **▼** buttons to select "Channel", then press the **ENTER** button.
2. Press the **▲** or **▼** buttons to select "Channel List", then press the **ENTER** button

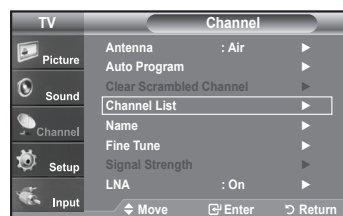

3. Press the **▲** or **▼** buttons to select "Added", then press the **ENTER** button.

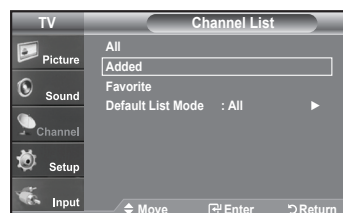

4. Press the **▲** or **▼** buttons to select your favorite channels to watch among the labeled channels. Then press the **ENTER** button.

Press the **▲** or **▼** buttons to select "Favorite", then press the **ENTER** button.

The "♥" symbol will be highlighted and the channel will be set as a Favorite.

To cancel your Favorite channel selection, press the **ENTER** button until the

"♥" symbol is no longer highlighted.

Press the **EXIT** button to exit.

- Only memorized channels can be set as favorite channels.
- All favorite channels will be shown in the "Favorite" menu.



Using the Channel Lists

Displays the channel list automatically when you press **CH LIST** button on the remote. (Choose All, Added, or Favorite)

1. Press the **MENU** button to display the menu.
Press the **▲** or **▼** buttons to select "Channel", then press the **ENTER** button.
2. Press the **▲** or **▼** buttons to select "Channel List", then press the **ENTER** button.
3. Press the **▲** or **▼** buttons to select "Default List Mode" (the CH.List you want to appear when you press CH.LIST) then press the **ENTER** button.
Press the **▲** or **▼** buttons to select "All", "Added", or "Favorite" then press the **ENTER** button.
➤ The CH.LIST you have chosen will now be set.

Press the **EXIT** button to exit.

-  Press the **CH LIST** button on the remote control to bring up the Channel Lists.

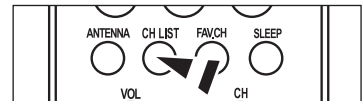
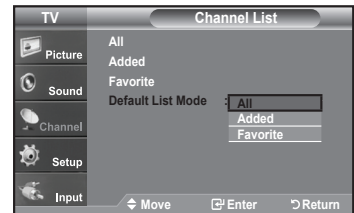
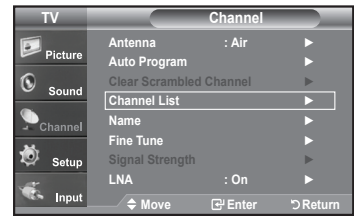

Viewing the Channel Lists

You can display a list of all channels, added channels or your favorite channels.

1. Press the **MENU** button to display the menu.
Press the **▲** or **▼** buttons to select "Channel", then press the **ENTER** button.
2. Press the **▲** or **▼** buttons to select "Channel List", then press the **ENTER** button.
3. Press the **▲** or **▼** buttons to select "All", "Added" or "Favorite", then press the **ENTER** button.
4. Press the **▲** or **▼** buttons to select "Channel", then press the **ENTER** button.
To toggle between your all channels, add channels, or favorite channels, use the red (P.Mode) button on the remote control.

- **Red (P.Mode) button:** Press repeatedly to select "All", "Added", or "Favorite"

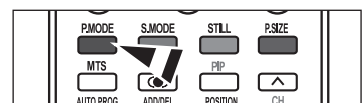
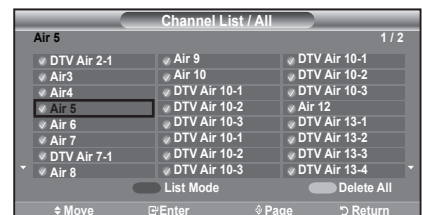
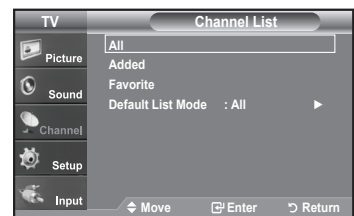

Labeling Channels

Channels can be labeled so that their call letters appear whenever the channel is selected.

1. Press the **MENU** button to display the menu.
Press the **▲** or **▼** buttons to select "Channel", then press the **ENTER** button.
Press the **▲** or **▼** buttons to select "Name", then press the **ENTER** button.
2. Press the **▲** or **▼** buttons to select the channel to be assigned a new name, then press the **ENTER** button.
Press the **▲** or **▼** buttons to select a letter, a number or a blank (Results in this sequence: A...Z, 0...9, +, -, *, /, blank).
Press the **▶** button to switch to the next field, which will be selected.
Select a second letter or digit by pressing the **▲** or **▼** buttons, as above.
Repeat the process to select the last three digits. When you have finished, press the **ENTER** button to assign the new name.
To erase the assigned new name, select "Clear" by pressing the **◀** or **▶** button, then press the **ENTER** button.
Press the **EXIT** button to exit.
 - The names of digital broadcasting channels are automatically assigned and thus cannot be assigned by users.

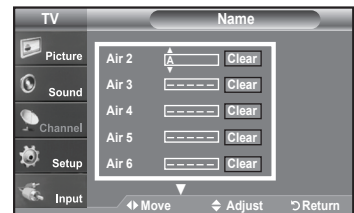
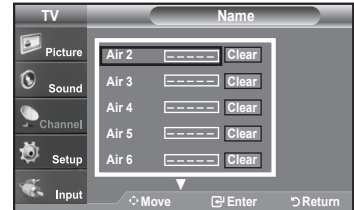
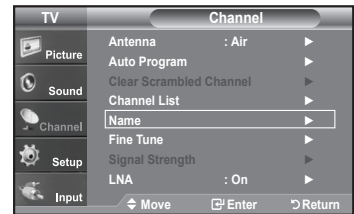

LNA (Low Noise Amplifier)

If the TV is operating in a weak-signal area, sometimes the LNA function can improve the reception (a low-noise preamplifier boosts the incoming signal).

1. Press the **MENU** button to display the menu.
Press the **▲** or **▼** buttons to select "Channel", then press the **ENTER** button.
2. Press the **▲** or **▼** buttons to select "LNA", then press the **ENTER** button.
3. Press the **▲** or **▼** buttons to select "On", then press the **ENTER** button.
Press the **EXIT** button to exit.
 - LNA functions when the antenna is set to Air or Cable. Settings will be stored separately in each channel. (See "Selecting the antenna." on page 28.)



Fine Tuning Analog Channels

Use fine tuning to manually adjust a particular channel for optimal reception.

1. Press the **MENU** button to display the menu.
Press the **▲** or **▼** buttons to select "Channel", then press the **ENTER** button.
2. Press the **▲** or **▼** buttons to select "Fine Tune", then press the **ENTER** button.
3. Press the **◀** or **▶** buttons to adjust the fine tuning.
To store the fine tuning setting in the TV's memory, press the **ENTER** button.
 - > If you do not store the fine-tuned channel in memory, adjustments are not saved.
4. To reset the fine tuning setting, press the **▼** button to select "Reset", then press the **ENTER** button.
Press the **EXIT** button to exit.
 - > "*" will appear next to the name of fine-tuned channels.

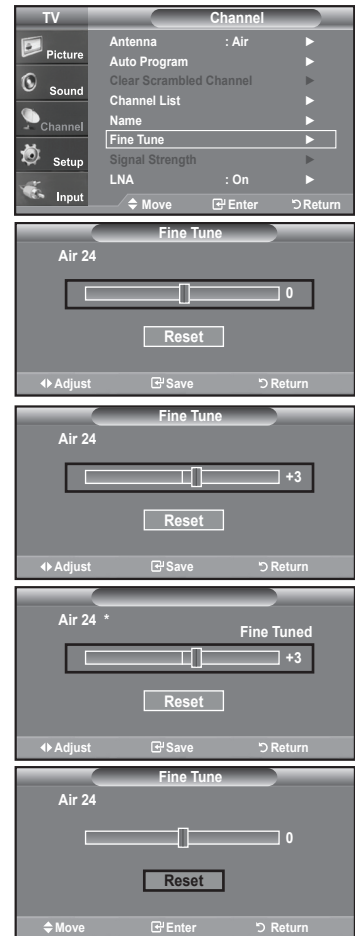

Checking the Digital-Signal Strength

Unlike analog channels, which can vary in reception quality from "snowy" to clear, digital (HDTV) channels have either perfect reception quality or you will not receive them at all. So, unlike analog channels, you cannot fine tune a digital channel. You can, however, adjust your antenna to improve the reception of available digital channels.

1. Press the **MENU** button to display the menu.
Press the **▲** or **▼** buttons to select "Channel", then press the **ENTER** button.
2. Press the **▲** or **▼** buttons to select "Signal Strength", then press the **ENTER** button.
If the signal strength meter indicates that the signal is weak, physically adjust your antenna to increase the signal strength.
Continue to adjust the antenna until you find the best position with the strongest signal.
Press the **EXIT** button to exit



PC Display

Using Your TV as a Computer (PC) Display

Setting Up Your PC Software (Based on Windows XP)

The Windows display-settings for a typical computer are shown below. The actual screens on your PC will probably be different, depending upon your particular version of Windows and your particular video card. However, even if your actual screens look different, the same basic set-up information will apply in almost all cases. (If not, contact your computer manufacturer or Samsung Dealer.)

1. First, click on "**Control Panel**" on the Windows start menu.
2. When the control panel window appears, click on "**Appearance and Themes**" and a display dialog-box will appear.
3. When the control panel window appears, click on "**Display**" and a display dialog-box will appear.
4. Navigate to the "**Settings**" tab on the display dialog-box.
The correct size setting (resolution)

Optimum: 1360 x 768 pixels

If a vertical-frequency option exists on your display settings dialog box, the correct value is "60" or "60 Hz". Otherwise, just click "OK" and exit the dialog box.

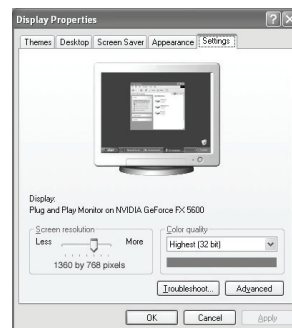

Display Modes

If the signal from the system equals the standard signal mode, the screen is adjusted automatically. If the signal from the system doesn't equal the standard signal mode, adjust the mode by referring to your videocard user guide; otherwise there may be no video. For the display modes listed below, the screen image has been optimized during manufacturing.

D-Sub Input

Mode	Resolution	Horizontal Frequency (kHz)	Vertical Frequency (Hz)	Pixel Clock Frequency (MHz)	Sync Polarity (H/V)
IBM	720 X 400	31.469	70.087	28.322	- / +
	640 X 480	31.469	59.940	25.175	- / -
VESA	640 x 480	37.861	72.809	31.500	- / -
	640 x 480	37.500	75.000	31.500	- / -
	800 x 600	37.879	60.317	40.000	+ / +
	800 x 600	48.077	72.188	50.000	+ / +
	800 x 600	46.875	75.000	49.500	+ / +
	1024 x 768	48.363	60.004	65.000	- / -
	1024 x 768	56.476	70.069	75.000	- / -
	1024 x 768	60.023	75.029	78.750	+ / +
	1360 x 768	47.712	60.015	85.800	+ / +

HDMI/DVI Input

Mode	Resolution	Horizontal Frequency (kHz)	Vertical Frequency (Hz)	Pixel Clock Frequency (MHz)	Sync Polarity (H/V)
IBM	720 X 400	31.469	70.087	28.322	- / +
	640 X 480	31.469	59.940	25.175	- / -
VESA	800 x 600	37.879	60.317	40.000	+ / +
	1024 x 768	48.363	60.004	65.000	- / -
	1360 x 768	47.712	60.015	85.800	+ / +

Setting up the TV with your PC

How to Auto Adjust

Use the Auto Adjust function to have the TV set automatically adjust the video signals the monitor receives. The function also automatically fine-tunes the settings and adjusts the frequency values and positions.

> This function does not work in DVI-Digital mode.

1. Press the **MENU** button to display the menu.
Press the **▲** or **▼** buttons to select "Setup", then press the **ENTER** button.
Press the **▲** or **▼** buttons to select "PC", then press the **ENTER** button.
> Change to the PC mode first.
2. Press the **▲** or **▼** buttons to select "Auto Adjustment", then press the **ENTER** button.
Press the **EXIT** button to exit.

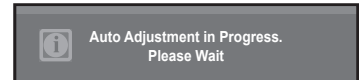
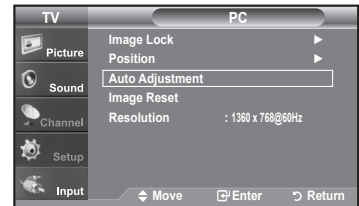
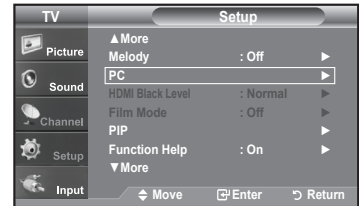

Adjusting the Screen Quality

The purpose of the picture quality adjustment is to remove or reduce picture noise. If the noise is not removed by fine tuning alone, then make the frequency adjustments to the utmost and fine tune again. After the noise has been reduced, re-adjust the picture so that it is aligned on the center of the screen.

1. Press the **MENU** button to display the menu.
Press the **▲** or **▼** buttons to select "Setup", then press the **ENTER** button.
Press the **▲** or **▼** buttons to select "PC", then press the **ENTER** button.
> Change to the PC mode first.
2. Press the **ENTER** button to select "Image Lock".
3. Press the **▲** or **▼** buttons to select "Coarse" or "Fine", then press the **ENTER** button.
Press the **◀** or **▶** buttons to adjust the screen quality.

> Vertical stripes may appear or the picture may be blurry.

Press the **ENTER** button.

Press the **EXIT** button to exit.

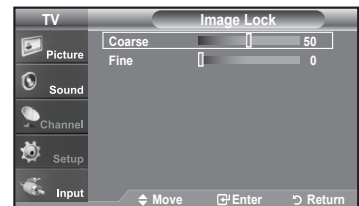
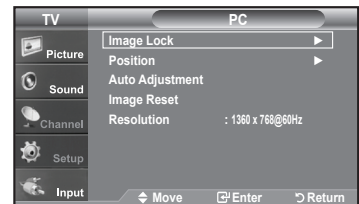

Changing the Screen Position

1. Press the **MENU** button to display the menu.
Press the **▲** or **▼** buttons to select "Setup", then press the **ENTER** button.
Press the **▲** or **▼** buttons to select "PC", then press the **ENTER** button.
 - Change to the PC mode first.
2. Press the **▲** or **▼** buttons to select "Position", then press the **ENTER** button.
3. Press the **▲** or **▼** buttons to adjust the V-Position.
Press the **◀** or **▶** buttons to adjust the H-Position.
Press the **ENTER** button.
Press the **EXIT** button to exit.

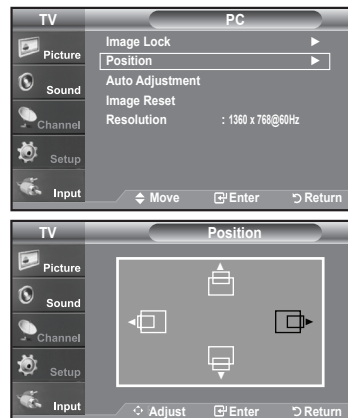

Initializing the Screen Position or Color Settings

You can replace all image settings with the factory default value.

1. Press the **MENU** button to display the menu.
Press the **▲** or **▼** buttons to select "Setup", then press the **ENTER** button.
Press the **▲** or **▼** buttons to select "PC", then press the **ENTER** button.
 - Change to the PC mode first.
2. Press the **▲** or **▼** buttons to select "Image Reset", then press the **ENTER** button.
Press the **EXIT** button to exit.

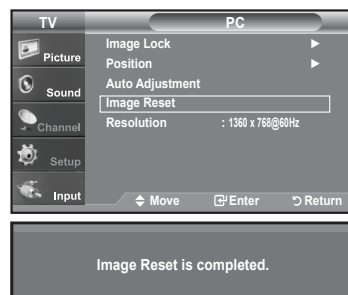

Viewing the Current Resolution

You can get the resolution information of your PC.

1. Press the **MENU** button to display the menu.
Press the **▲** or **▼** buttons to select "Setup", then press the **ENTER** button.
Press the **▲** or **▼** buttons to select "PC", then press the **ENTER** button.
 - Change to the PC mode first.
2. Press the **▲** or **▼** buttons to select "Resolution".
 - The resolution information is displayed on the screen.
Press the **EXIT** button to exit.

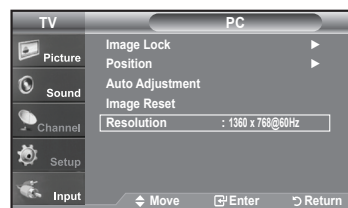

Time Setting

Setting the Clock

Setting the clock is necessary in order to use the various timer features of the TV. Also, you can check the time while watching the TV. (Just press the INFO button.)

Option 1: Setting the Clock Manually

1. Press the **MENU** button to display the menu.
Press the **▲** or **▼** buttons to select "Setup", then press the **ENTER** button.
Press the **▲** or **▼** buttons to select "Time", then press the **ENTER** button.
2. Press the **ENTER** button to select "Clock".
3. Press the **ENTER** button to select "Clock Mode".
Press the **▲** or **▼** buttons to select "Manual", then press the **ENTER** button.
4. Press the **▲** or **▼** buttons to select "Clock Set", then press the **ENTER** button.
5. Press the **◀** or **▶** buttons to move to "Month", "Day", "Year", "Hour", "Minute", or "am/pm". Set the date and time you want by pressing the **▲** or **▼** buttons, then press the **ENTER** button.
Press the **EXIT** button to exit.
 - > The current time will appear every time you press the **INFO** button.
 - > You can set the month, day, year, hour, and minute directly by pressing the number buttons on the remote control.

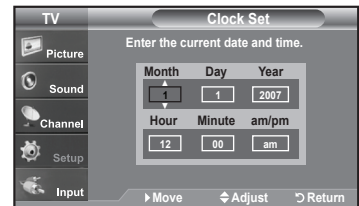
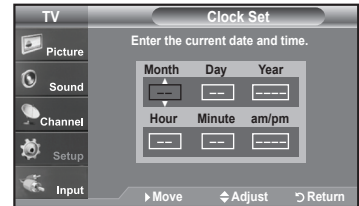
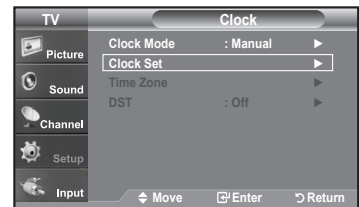
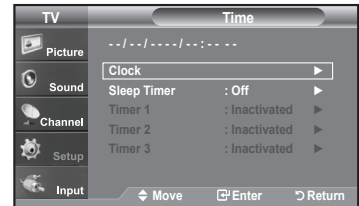
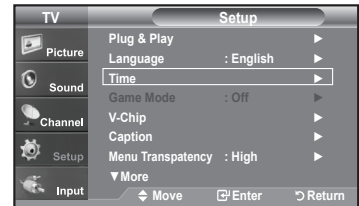

Option 2: Setting the Clock Automatically

1. Press the **MENU** button to display the menu.
Press the **▲** or **▼** buttons to select "Setup", then press the **ENTER** button.
Press the **▲** or **▼** buttons to select "Time", then press the **ENTER** button.
2. Press the **ENTER** button to select "Clock".
3. Press the **ENTER** button to select "Clock Mode".
Press the **▲** or **▼** buttons to select "Auto", then press the **ENTER** button.
4. Press the **▲** or **▼** buttons to select "Time Zone", then press the **ENTER** button.
5. Press the **▲** or **▼** buttons to highlight the time zone for your local area, then press the **ENTER** button.
6. Press the **▲** or **▼** buttons to select "DST" (Daylight Saving Time), then press the **ENTER** button.
Press the **▲** or **▼** buttons to select "On" or "Off", then press the **ENTER** button.
Press the **EXIT** button to exit.
 - Depending on the broadcast station and signal, the auto time may not be set correctly. If this occurs, set the time manually.
 - The Antenna or cable must be connected in order to set the time automatically.

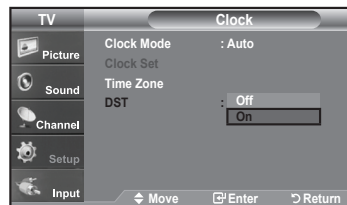
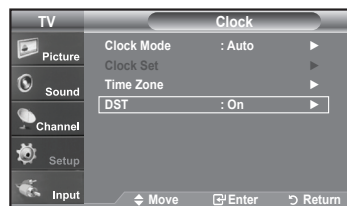
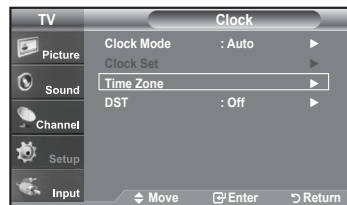
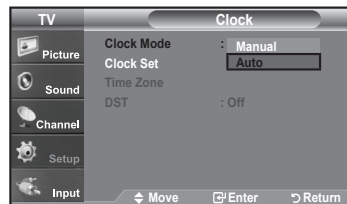
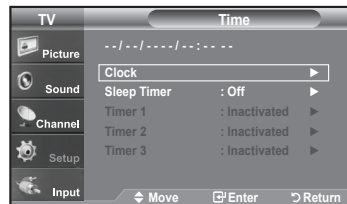
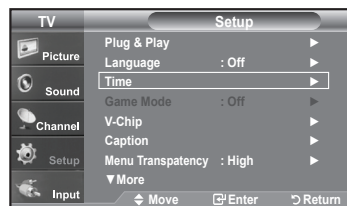

Setting the Sleep Timer

The sleep timer automatically shuts off the TV after a preset time (from 30,60,90,120,150 and 180 minutes).

1. Press the **MENU** button to display the menu.
Press the **▲** or **▼** buttons to select "Setup", then press the **ENTER** button.
Press the **▲** or **▼** buttons to select "Time", then press the **ENTER** button.
2. Press the **▲** or **▼** buttons to select "Sleep Timer", then press the **ENTER** button.
3. Press the **▲** or **▼** buttons to adjust "Minute".
4. Press the **▶** button to select "Activation".
Press the **▲** or **▼** buttons to select "On", then press the **ENTER** button.
Press the **EXIT** button to exit.

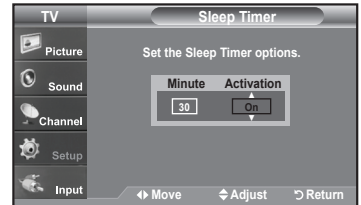
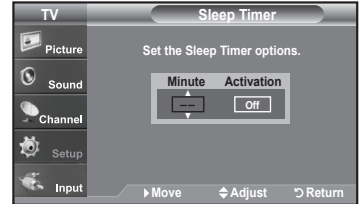
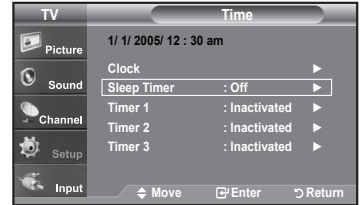

- Simply press the **SLEEP** button on the remote control for a Quick way to access the sleep timer setting.

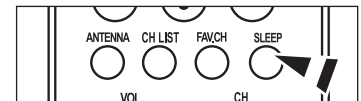

Setting the On/Off Timer

1. Press the **MENU** button to display the menu.
Press the **▲** or **▼** buttons to select "Setup", then press the **ENTER** button.
Press the **▲** or **▼** buttons to select "Time", then press the **ENTER** button.
2. Press the **▲** or **▼** buttons to select "Timer 1, Timer 2, Timer 3", then press the **ENTER**-button.
3. Press the **▲** or **▼** buttons to adjust "Hour", then press the **▶** button to move to the next step.

Set other items using the same method as above.

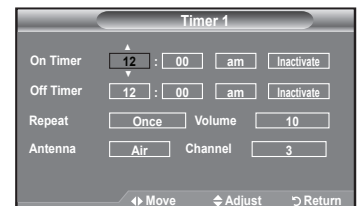
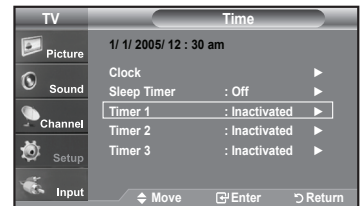

	Activate or Inactivate	Press the ▲ or ▼ button
Repeat	Select a Once, Everyday, Mon-Fri, Mon-Sat, Sat-Sun	Press the ▲ or ▼ button
Volume	Adjust from 0~100	Press the ▲ or ▼ button
Antenna	Select Air or Cable	Press the ▲ or ▼ button
Channel	Change the Channel	Press the ▲ or ▼ button

- When finished, press the **RETURN** button to return.
 - The current time will appear every time you press the **INFO** button.
 - You can set the hour, minute, and channel by pressing the number buttons on the remote control.

Press the **EXIT** button to exit.

Function Description

Selecting a Menu Language

1. Press the **MENU** button to display the menu.
Press the **▲** or **▼** buttons to select "Setup", then press the **ENTER** button.
Press the **▲** or **▼** buttons to select "Language", then press the **ENTER** button.
2. Press the **▲** or **▼** buttons to select "English", "Español", or "Français".
Press the **ENTER** button.
Press the **EXIT** button to exit.

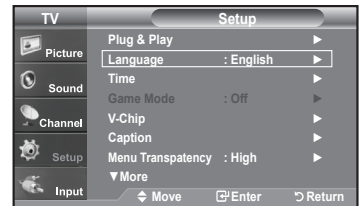

Using the Game Mode

When connecting to a game console such as PlayStation™ or Xbox™, you can enjoy a more realistic gaming experience by selecting Game mode.

1. Press the **MENU** button to display the menu.
Press the **▲** or **▼** buttons to select "Setup", then press the **ENTER** button.
2. Press the **▲** or **▼** buttons to select "Game Mode", then press the **ENTER** button.
3. Select "On" or "Off" by pressing the **▲** or **▼** buttons, then press the **ENTER** button.
4. Press the **EXIT** button to exit.
 - Restrictions on Game mode (Caution)
 - To disconnect the game console and connect another external device, set Game to Off in the setup menu.
 - If you display the TV menu in Game mode, the screen shakes slightly.
 - The mark (Ⓜ) appears on the screen which means that Game Mode is on with the selected source.
 - If Game Mode is On
 - Setup Mode is automatically changed to Custom and users cannot change the mode.
 - Sound Mode in the Sound menu is deactivated. Adjust the sound using the equalizer.
 - The Reset in the Sound menu is activated. Reset function initializes the Equalizer settings to the factory default setting.
 - Game Mode is not available in TV mode.
 - If the picture is poor when external device is connected to TV, check if Game Mode is On. Set Game Mode to Off and connect external devices.

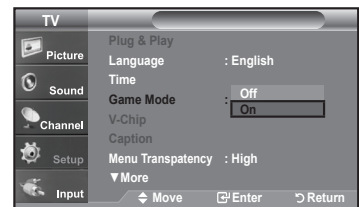
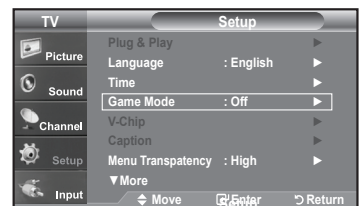

Menu Transparency Level

Adjusts the transparency of the menu screen.

1. Press the **MENU** button to display the menu.
Press the **▲** or **▼** buttons to select "Setup", then press the **ENTER** button.
2. Press the **▲** or **▼** buttons to select "Menu Transparency", then press the **ENTER** button.
3. Press the **▲** or **▼** buttons to select level, then press the **ENTER** button.
Press the **EXIT** button to exit.



Viewing Closed Captions (On-Screen Text Messages) - Analog

The Analog Caption function operates when watching regular analog channels or when you have an analog external component (such as a VCR) connected.

1. Press the **MENU** button to display the menu.
Press the **▲** or **▼** buttons to select "Setup", then press the **ENTER** button.
2. Press the **▲** or **▼** buttons to select "Caption", then press the **ENTER** button.
3. Press the **ENTER** button to select "Caption".
Press the **▲** or **▼** buttons to select "On", then press the **ENTER** button.

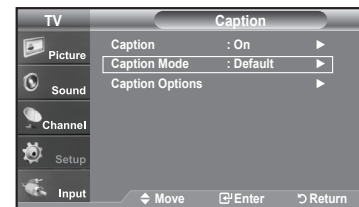
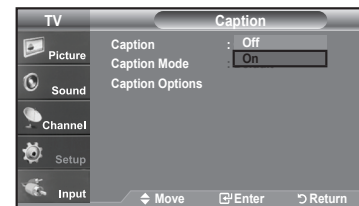
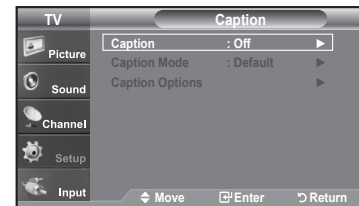
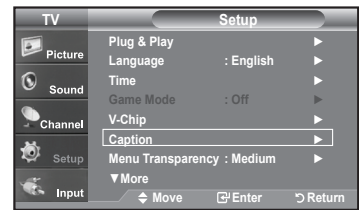

4. Press the **▲** or **▼** buttons to select "Caption Mode", then press the **ENTER** button.
Press the **▲** or **▼** buttons to select submenu (Default, CC1~CC4 or Text1~Text4) you want, then press the **ENTER** button.
Press the **EXIT** button to exit.

- **The default is "CC1".**
- **CC1:** The Primary Synchronous Caption Service. These are captions in the primary language that must be in sync with the sound, preferably matched to a specific frame.
- **CC2:** The Special Non-Synchronous Use Captions. This channel carries data that is intended to augment information carried in the program.
- **CC3:** Secondary Synchronous Caption Service. Alternate program-related caption data, typically second language captions.
- **CC4:** Special Non-Synchronous Use Captions. Similar to CC2.
- **Text1:** First Text Service. This may be various non-program related data.
- **Text2:** Second Text Service. Additional data, usually not program related.
- **Text3/Text4:** Third and Fourth Text Services. These data channels should be used only if Text1 and Text2 are not sufficient.

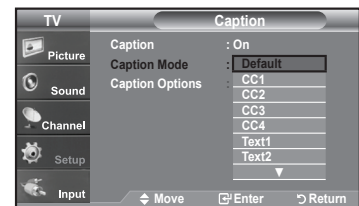

- The Caption feature doesn't work in COMPONENT, HDMI or PC modes.
- The availability of captions depends on the program being broadcast.

Press the **CAPTION** button repeatedly to select "On" or "Off".

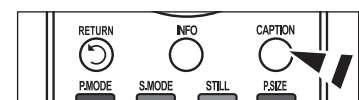

Viewing Closed Captions (On-Screen Text Messages) - Digital

The Digital Captions function operates on digital channels.

1. Press the **MENU** button to display the menu.
Press the **▲** or **▼** buttons to select "Setup", then press the **ENTER** button.
2. Press the **▲** or **▼** buttons to select "Caption", then press the **ENTER** button.
3. Press the **ENTER** button to select "Caption".
Press the **▲** or **▼** buttons to select "On", then press the **ENTER** button.
4. Press the **▲** or **▼** buttons to select "Caption Mode", then press the **ENTER** button.
Press the **▲** or **▼** buttons to select submenu (Default, Service1~Service6, CC1~CC4, or Text1~Text4) you want, then press the **ENTER** button.

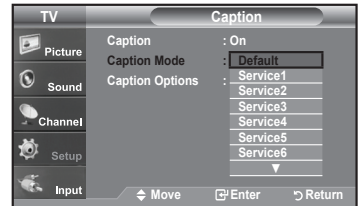
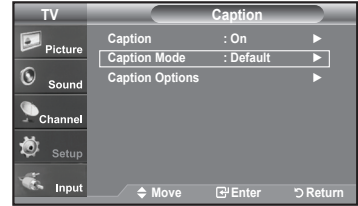
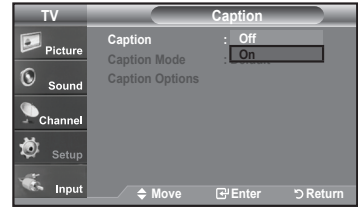

5. Press the **▲** or **▼** buttons to select "Caption Options", then press the **ENTER** button.
 - > "Caption Options" are available only when "Service1~Service6" can be selected in "Caption Mode".
 - > Service1~6 in digital caption mode may not be available depending on the broadcast.
6. Press the **▲** or **▼** buttons to select "Size", then press the **ENTER** button.
Press the **▲** or **▼** buttons to select the desired Caption option, then press the **ENTER** button.
Press the **▲** or **▼** button to select the desired sub-menu options (see options below), then press **ENTER**.

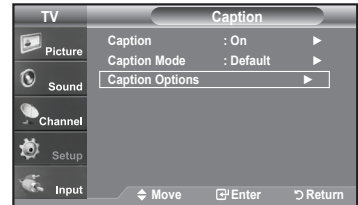

Press the **EXIT** button to exit.

- > The availability of captions depends on the program being broadcast.
- > "Default" means to follow the standard set by the broadcaster.

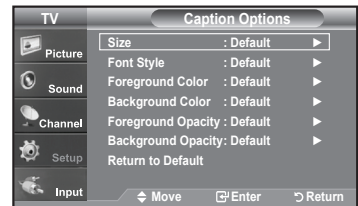

- **Size:** This option consists of "Default", "Small", "Standard", and "Large". The default is "Standard".
- **Font Style:** This option consists of "Default", "Style0 ~ Style 7". You can change the font you want. The default is "Style 0".
- **Foreground Color:** This option consists of "Default", "White", "Black", "Red", "Green", "Blue", "Yellow", "Magenta", and "Cyan". You can change the color of the letter. The default is "White".
- **Background Color:** This option consists of "Default", "White", "Black", "Red", "Green", "Blue", "Yellow", "Magenta", and "Cyan". You can change the background color of the caption. The default is "Black".
- **Foreground Opacity:** This option consists of "Default", "Transparent", "Translucent", "Solid", and "Flashing". You can change the opacity of the letter.
- **Background Opacity:** This option consists of "Default", "Transparent", "Translucent", "Solid", and "Flashing". You can change the background opacity of the caption.
- **Return to Default:** This option sets each of "Size", "Font Style", "Foreground Color", "Background color", "Foreground Opacity", and "Background Opacity" to its default.

8. Press the **CAPTION** button repeatedly to select "On" or "Off".

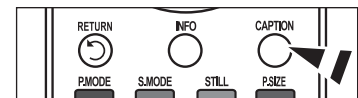

Setting the Function Help

Displays help on the menu functions.

1. Press the **MENU** button to display the menu.
Press the **▲** or **▼** buttons to select "Setup", then press the **ENTER** button.
2. Press the **▲** or **▼** buttons to select "Function Help", then press the **ENTER** button.
3. Press the **▲** or **▼** buttons to select "On", then press the **ENTER** button.
Press the **EXIT** button to exit.
 - The predetermined value of the function help is On.

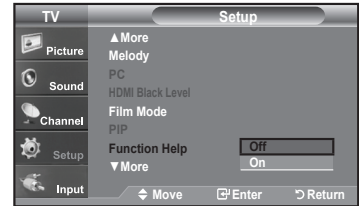
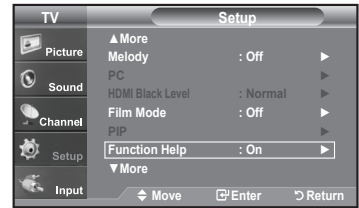

Setting the Light Effect

You can turn on/off the blue LED on the front of TV.

1. Press the **MENU** button to display the menu.
Press the **▲** or **▼** buttons to select "Setup", then press the **ENTER** button.
2. Press the **▲** or **▼** buttons to select "Light Effect", then press the **ENTER** button.
3. Press the **▲** or **▼** button to select "Always Off", "Stand By On", "Watch Mode" or "Always On", then press the **ENTER** button.

- **Off:** LED will not come on.
- **In Standby:** Turns the LED on in standby mode.
- **In Watching TV:** Turns the LED on while watching TV.
- **Always:** LED will come on after you turn the TV off.

Press the **EXIT** button to exit.

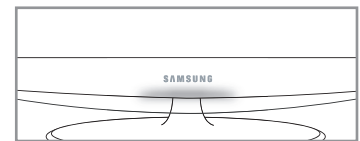
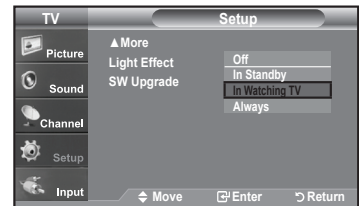
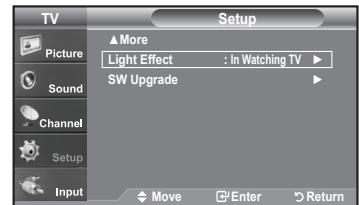

Using the V-Chip

The V-Chip feature automatically locks out programs that are deemed inappropriate for children. The user must enter a PIN (personal ID number) before any of the V-Chip restrictions are set up or changed.

➤ When the V-chip feature is activated, the PIP features do not function.

Setting Up Your Personal ID Number (PIN)

1. Press the **MENU** button to display the menu.
Press the **▲** or **▼** buttons to select "Setup", then press the **ENTER** button.
2. Press the **▲** or **▼** buttons to select "V-Chip", then press the **ENTER** button.
The message "Enter PIN" will appear. Enter your 4 digit PIN number.
➤ The default PIN number of a new TV set is "0-0-0-0".

3. The "V-Chip" screen will appear.
Press the **▲** or **▼** buttons to select "Change PIN", then press the **ENTER** button.
The Change PIN screen will appear. Choose any 4 digits for your PIN and enter them. As soon as the 4 digits are entered, the "Confirm new PIN" screen appears. Re-enter the same 4 digits. When the Confirm screen disappears, your PIN has been memorized.

Press the **EXIT** button to exit.

➤ If you forget the PIN, press the remote-control buttons in the following sequence, which resets the pin to 0-0-0-0 : Power Off. → Mute → 8 → 2 → 4 → Power On.

U.S.A Only

This product is covered by the following U.S.patents :US4,930,158,US4,930,160

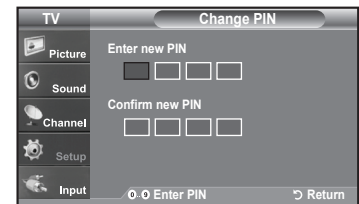
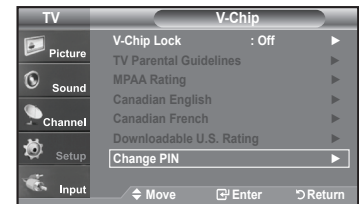
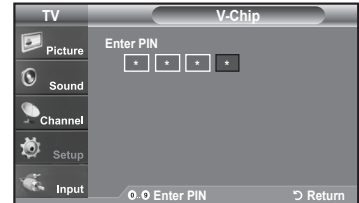
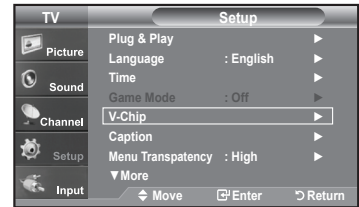

How to Enable/Disable the V-Chip

1. Press the **MENU** button to display the menu.
Press the **▲** or **▼** buttons to select "Setup", then press the **ENTER** button.
2. Press the **▲** or **▼** buttons to select "V-Chip", then press the **ENTER** button.
The message "Enter PIN" will appear. Enter your 4 digit PIN number.
3. The "V-Chip" screen will appear.
To enable the V-Chip feature, press the **ENTER** button so that the "V-Chip Lock" field is "On". (Pressing the **▲** or **▼** buttons will alternate between "On" and "Off".)
Press the **ENTER** button.
Press the **EXIT** button to exit.

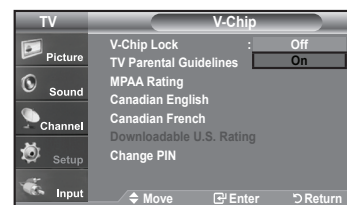
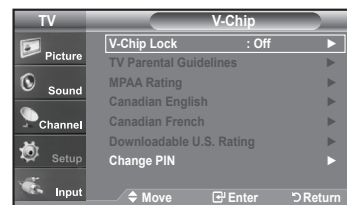
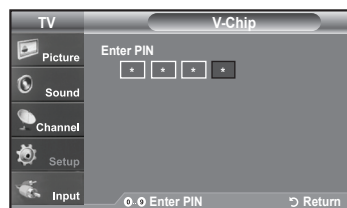
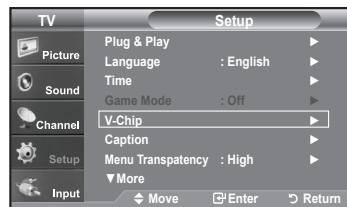

How to Set up Restrictions Using the "TV Parental Guidelines"

First, set up a personal identification number (PIN), and enable the V-Chip. (See previous section.)

Parental restrictions can be set up using either of two methods: The TV guidelines or the MPA A rating.

1. Press the **MENU** button to display the menu.
Press the **▲** or **▼** buttons to select "Setup", then press the **ENTER** button.
2. Press the **▲** or **▼** buttons to select "V-Chip", then press the **ENTER** button.
The message "Enter PIN" will appear. Enter your 4 digit PIN number.

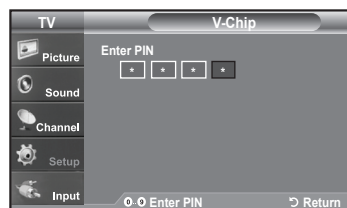

- The "V-Chip" screen will appear. Press the ▲ or ▼ buttons to select "TV Parental Guidelines", then press the **ENTER** button.

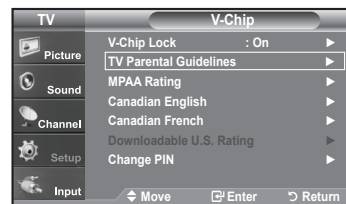

- The "TV Parental Guidelines" screen will appear. Press the ▲ or ▼ buttons to select one of the six aged based categories:

- TV-Y: Young children
- TV-Y7: Children 7 and over
- TV-G: General audience
- TV-PG: Parental guidance
- TV-14: Viewers 14 and over
- TV-MA: Mature audience

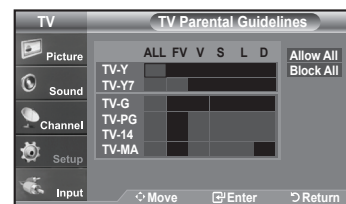

- At this point, one of the TV-Ratings is selected. Press the **ENTER** button. Depending on your existing setup, the "🔒" symbol will be selected. (Blank = Unblocked, = Blocked) While "🔒" is selected, press the **ENTER** button to block or unblock the category. To select a different TV-Rating, press the ▲ or ▼ buttons and then repeat the process.

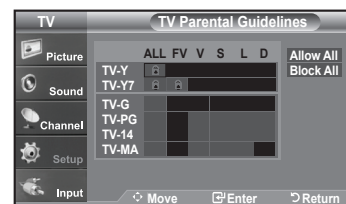

➤ Allow all: Press to unlock all TV ratings. / Block all: Press to lock all TV ratings.

➤ The TV-Y, TV-Y7, TV-G, TV-PG, TV-14 and TV-MA have additional options. See the next step to change any of the following sub-ratings:

FV: Fantasy violence / D: Sexually Suggestive Dialog / L: Adult Language / S: Sexual situation / V: Violence

➤ The V-Chip will automatically block certain categories that are "more restrictive". For example, if you block "TV-Y" category, then TV-Y7 will automatically be blocked. Similarly, if you block the TV-G category, then all the categories in the "young adult" group will be blocked (TV-G, TV-PG, TV-14, and TV-MA). The sub-ratings (D, L, S, V) work together similarly. (See next section.)

- How to set the FV, D, L, S and V sub-ratings. First, select one of these TV-Ratings: TV-Y, TV-Y7, TV-G, TV-PG, TV-14, or TV-MA (See Step 4, on previous page), and press the ► button. The "🔒" symbol will be displayed for each sub-rating.

While "🔒" is selected, press the **ENTER** button to go to a sub rating.

Press **ENTER** to block the sub rating. To select a different TV-Rating, press the ▲ or ▼ buttons and then repeat the process.

➤ The V-chip will automatically block certain categories that are "More restrictive". For example, if you block "L" sub-rating in TV-PG, then the "L" sub-ratings in TV-14 and TV-MA will automatically be blocked.

- Press the **EXIT** button to clear all the screens. (Or proceed to the next section, and set up additional restrictions based on the MPA codes.)

➤ These categories consist of two separate groups: TV-Y and TV-Y7 (young children through age 7), and TV-G through TV-MA (everybody else). The restrictions for these two groups work independently: If a household includes very young children as well as young adults, the TV guidelines must be set up separately for each age group. (See next step.)

How to Set up Restrictions Using the MPAA Ratings: G, PG, PG-13, R, NC-17, X, NR

The MPAA rating system uses the Motion Picture Association of America (MPAA) system, and its main application is for movies. When the V-Chip lock is on, the TV will automatically block any programs that are coded with objectionable ratings (either MPAA or TV-Ratings).

1. Press the **MENU** button to display the menu.
Press the **▲** or **▼** buttons to select "Setup", then press the **ENTER** button.
2. Press the **▲** or **▼** buttons to select "V-Chip", then press the **ENTER** button.
The message "Enter PIN" will appear. Enter your 4 digit PIN number.
3. The "V-Chip" screen will appear. Press the **▲** or **▼** buttons to select "MPAA Rating", then press the **ENTER** button.

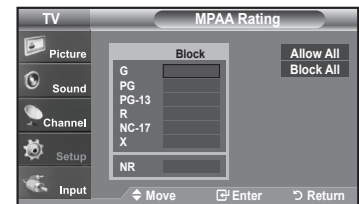
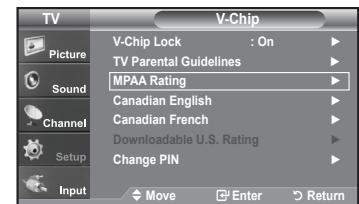
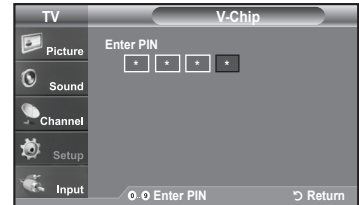
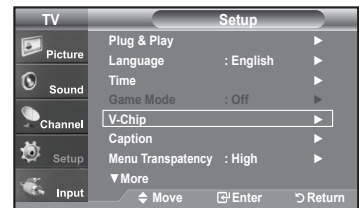

4. The "MPAA Rating" screen will appear. Repeatedly press the **▲** or **▼** buttons to select a particular MPAA category. Pressing the **▲** or **▼** buttons will cycle through the MPAA categories:

- **G**: General audience (no restrictions).
- **PG**: Parental guidance suggested.
- **PG-13**: Parents strongly cautioned.
- **R**: Restricted. Children under 17 should be accompanied by an adult.
- **NC-17**: No children under age 17.
- **X**: Adults only.
- **NR**: Not rated.

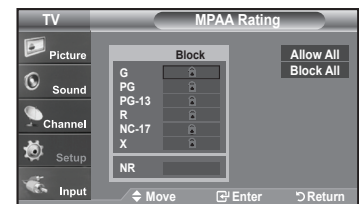

➤ Allow all: Press to unlock all TV ratings. / Block all: Press to lock all TV ratings.

➤ While a particular category is selected, press the **ENTER** button to activate it.
The "🔒" symbol will be displayed. Press the **ENTER** button to block or unblock the category.

➤ The V-Chip will automatically block any category that is "more restrictive".
For example, if you block the "PG-13" category, then "R", "NC-17" and "X" will automatically be blocked also.

Press the **EXIT** button to exit.

How to Set up Restrictions Using the 'Canadian English'

1. Press the **MENU** button to display the menu.
Press the **▲** or **▼** buttons to select "Setup", then press the **ENTER** button.
2. Press the **▲** or **▼** buttons to select "V-Chip", then press the **ENTER** button.
The message "Enter PIN" will appear. Enter your 4 digit PIN number.

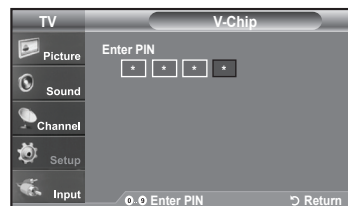
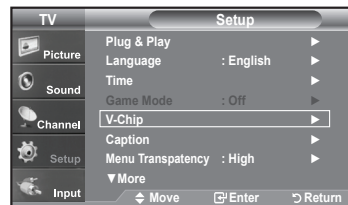

3. The "V-Chip" screen will appear. Press the **▲** or **▼** buttons to select "Canadian English", then press the **ENTER** button.

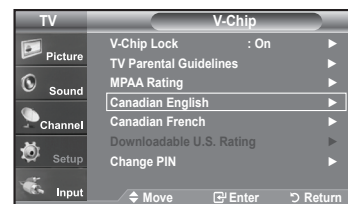

4. Press the **▲** or **▼** buttons to select an appropriate restriction. Press the **ENTER** button to activate the restriction selected. The "🔒" symbol is indicated.

Press the **EXIT** button to exit.

➤ Allow all: Press to unlock all TV ratings. / Block all: Press to lock all TV ratings.

- **C:** Programming intended for children under age 8.
- **C8+:** Programming generally considered acceptable for children 8 years and over to watch on their own.
- **G:** General programming, suitable for all audiences.
- **PG:** Parental Guidance.
- **14+:** Programming contains themes or content which may not be suitable for viewers under the age of 14.
- **18+:** Adult programming.

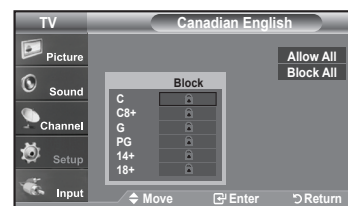
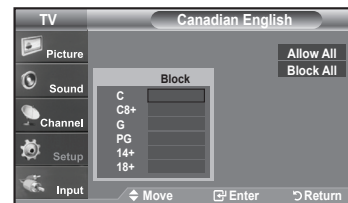

How to Set up Restrictions Using the 'Canadian French'

1. Press the **MENU** button to display the menu.
Press the **▲** or **▼** buttons to select "Setup", then press the **ENTER** button.
2. Press the **▲** or **▼** buttons to select "V-Chip", then press the **ENTER** button.
The message "Enter PIN" will appear. Enter your 4 digit PIN number.

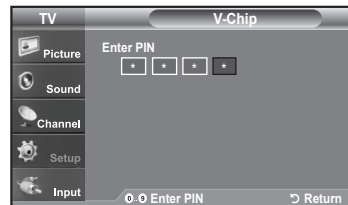
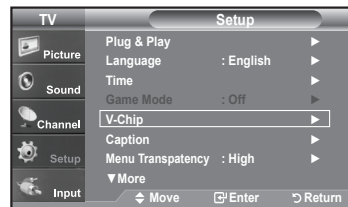

3. The "V-Chip" screen will appear. Press the **▲** or **▼** buttons to select "Canadian French", then press the **ENTER** button.

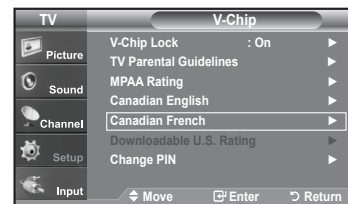

4. Press the **▲** or **▼** buttons to select an appropriate restriction.
Press the **ENTER** button to activate the restriction selected. The "🔒" symbol is indicated.

Press the **EXIT** button to exit.

> Allow all: Press to unlock all TV ratings. / Block all: Press to lock all TV ratings.

- **G:** General
- **8 ans+:** Programming generally considered acceptable for children 8 years and over to watch on their own.
- **13 ans+:** Programming may not be suitable for children under the age of 13.
- **16 ans+:** Programming is not suitable for children under the age of 16.
- **18 ans+:** Programming restricted to adults.

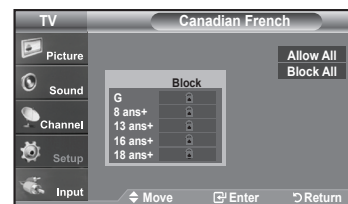
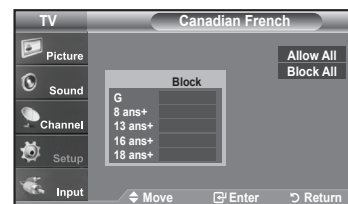

Using the V-Chip for Digital channels

Parental restriction information can be used while watching DTV channels.

1. Press the **MENU** button to display the menu.
Press the **▲** or **▼** buttons to select "Setup", then press the **ENTER** button.
2. Press the **▲** or **▼** buttons to select "V-Chip", then press the **ENTER** button.
The message "Enter PIN" will appear. Enter your 4 digit PIN number.

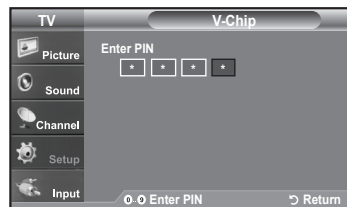
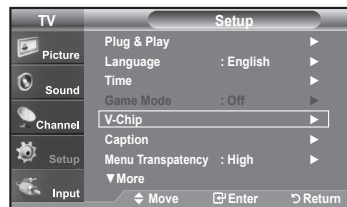

3. The "V-Chip" screen will appear. Press the **▲** or **▼** buttons to select "Downloadable U.S. Rating", then press the **ENTER** button.
 - If information is not downloaded from the broadcasting station, the Downloadable U.S. Rating menu is deactivated.
 - Parental restriction information is automatically downloaded while watching DTV channels. It may take several seconds.
 - The Downloadable U.S. Rating menu is available for use after information is downloaded from the broadcasting station. However, depending on the information from the broadcasting station, it may not be available for use.

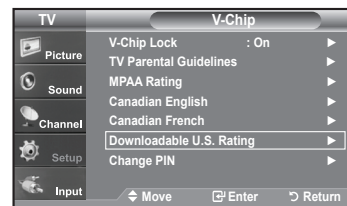

4. Press the **▲** or **▼** buttons to select an appropriate restriction.
Press the **ENTER** button to activate the restriction selected. The "🔒" symbol is indicated.

Press the **EXIT** button to exit.

- Allow all: Press to unlock all TV ratings. / Block all: Press to lock all TV ratings.
- Parental restriction levels differ depending on the broadcasting station.
- The default menu name and Downloadable US rating changes depending on the downloaded information.
- Even if you set the On-screen display to your desired language, the "Downloadable U.S. Rating" menu will appear in English only.
- The rating will automatically block certain categories that are more restrictive.
- The rating titles (For example: Humor Level..etc) and TV ratings (For example: DH,MH,H..etc) may differ depending on the broadcasting station.

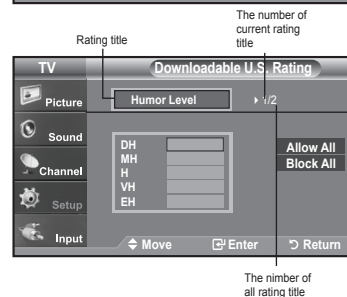

Digital Noise Reduction

If the broadcast signal received by your TV is weak, you can activate the Digital Noise Reduction feature to help reduce any static and ghosting that may appear on the screen.

1. Press the **MENU** button to display the menu.
Press the **ENTER** button, to select "Picture".
2. Press the **▲** or **▼** button to select "Digital NR", then press the **ENTER** button.
3. Press the **▲** or **▼** button to select "Off", "Low", "Medium", "High", "Auto".
Press the **ENTER** button.

- **Off:** Turns the screen noise reduction function off.
- **Low:** Reduces screen noise at a low level.
- **Medium:** Reduces screen noise at a medium level.
- **High:** Reduces screen noise at a high level.
- **Auto:** Automatically recognizes and reduces screen noise.

Press the **EXIT** button to exit.

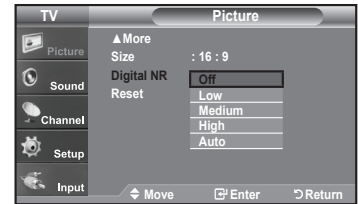
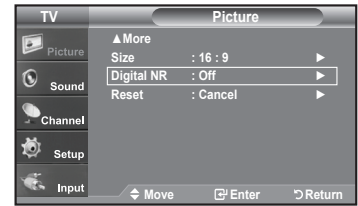

Upgrading the Software

Samsung may offer upgrades for your TV's firmware in the future. Please contact the Samsung call center at 1-800-SAMSUNG (7267864) to receive information about downloading upgrades and using a USB drive. Upgrades will be possible by connecting a USB drive to the USB port located on the back of your TV.

1. Insert a USB drive containing the firmware upgrade into the SERVICE port on the back of the TV.
2. Press the **MENU** button to display the menu.
Press the **▲** or **▼** buttons to select "Setup", then press the **ENTER** button.
3. Press the **▲** or **▼** buttons to select SW Upgrade, then press the **ENTER** button.
4. Press the **ENTER** button.

The message Scanning for USB... It may take up to 30 seconds. is displayed. Please be careful to not disconnect the power or remove the USB drive while upgrades are being applied. The TV will shut off and turn on automatically after completing the firmware upgrade. Please check the firmware version after the upgrades are complete.

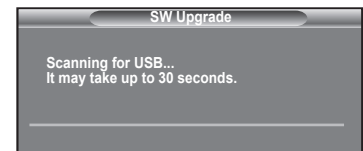
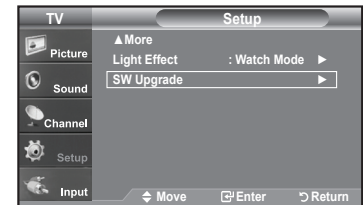
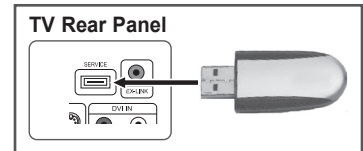

Appendix

Troubleshooting

If the TV seems to have a problem, first try this list of possible problems and solutions.
If none of these troubleshooting tips apply, call your nearest Samsung service center.

Problem	Possible Solution
Poor picture	Try another channel. Adjust the antenna. Check all wire connections.
Poor sound quality.	Try another channel. Adjust the antenna.
No picture or sound.	Try another channel. Press the SOURCE button. Make sure the TV is plugged in. Check the antenna connections.
No sound or sound is too low at maximum volume.	First, check the volume of units connected to your TV (digital broadcasting receiver, DVD, cable broadcasting receiver, VCR, etc.). Then, adjust the TV volume accordingly.
Picture rolls vertically.	Check all wire connections.
The TV operates erratically.	Unplug the TV for 30 seconds, then try operating it again.
The TV won't turn on.	Make sure the wall outlet is working.
Remote control malfunctions	Replace the remote control batteries. Clean the upper edge of the remote control (transmission window). Check the battery terminals.
"Check signal cable" message.	Ensure that the signal cable is firmly connected to the PC source.
"Not Supported Mode" message.	Check the maximum resolution and the frequency of the Video Adapter. Compare these values with the data in the Display Modes.
Digital broadcasting screen problem.	Please check the digital signal strength and input antenna.
The image is too light or too dark.	Adjust the Brightness and Contrast. Adjust the Fine tuning.
Black bars on the screen.	Make sure the broadcast you're receiving is High Definition (HD). HD channels sometimes broadcast Standard Definition (SD) programming, which can cause black bars. Set your cable/satellite box to stretch or widescreen mode to eliminate the bars.
Picture has a Red/Green or Pink tint.	Make sure the Component cables are connected to the correct jacks.
Closed Captioning not working.	If you are using a Cable/Satellite box, you must set Closed Captioning on the box, not your TV.
Snowy picture	Your cable box may need a firmware upgrade. Please contact your Cable company.
Ghosting on picture	This is sometimes caused by compatibility issues with your cable box. Try connecting Component cables instead.

Problem	Possible Solution						
Horizontal bars appear to flicker, jitter or shimmer on the image.	Adjust the Coarse tuning and then adjust the Fine tuning.						
Vertical bars appear to flicker, jitter or shimmer on the image.	Adjust the Coarse tuning and then adjust the Fine tuning.						
Screen is black and power indicator light blinks steadily.	On your computer check: Power, Signal Cable. The TV is using its power management system. Move the computer's mouse or press any key on the keyboard.						
Image is not stable and may appear to vibrate when you have a computer connected to the PC input.	If the setting is not correct, use your computer utility program to change the display settings. > Your TV supports multiscan display functions within the following frequency domain: <table border="1" data-bbox="450 456 1007 593"> <tbody> <tr> <td>Horizontal frequency (kHz)</td> <td>30~60</td> </tr> <tr> <td>Vertical frequency (Hz)</td> <td>60~75</td> </tr> <tr> <td>PC Maximum refresh rate (at 60 Hz)</td> <td>1360 x 768</td> </tr> </tbody> </table>	Horizontal frequency (kHz)	30~60	Vertical frequency (Hz)	60~75	PC Maximum refresh rate (at 60 Hz)	1360 x 768
Horizontal frequency (kHz)	30~60						
Vertical frequency (Hz)	60~75						
PC Maximum refresh rate (at 60 Hz)	1360 x 768						
Image is not centered on the screen.	Adjust the horizontal and vertical position. The screen position must be adjusted on the output source (i.e. STB) with a digital signal.						
If a still image is displayed for an extended period of time, residual images or blurring may appear.	When you need to leave the monitor unused for an extended period of time, adjust the settings so that the monitor automatically goes into energy saving mode or activates the screen saver to display moving images..						

The TFT LCD panel uses a panel consisting of sub pixels (3,147,264) which require sophisticated technology to produce. However, there may be few bright or dark pixels on the screen. These pixels will have no impact on the performance of the product.

Installing the Stand

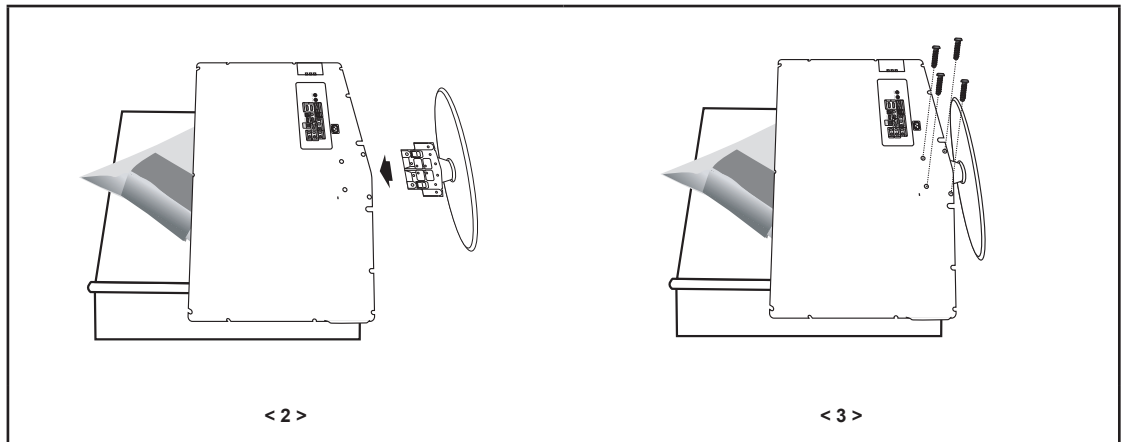

1. Place the TV **face** down on a soft cloth or cushion on a table.
2. Put the stand into the hole at the bottom of the TV.
3. Insert screw into the hole indicated and tighten.

Disconnecting the Stand

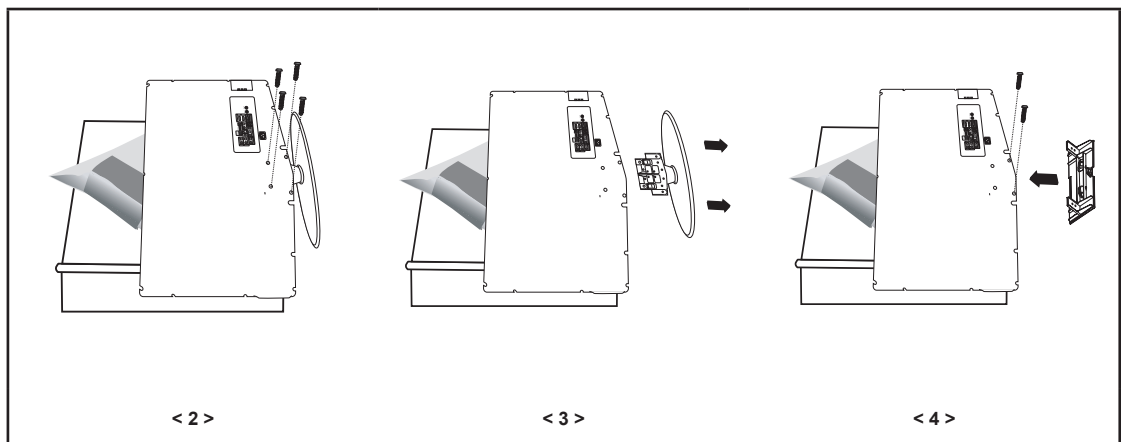

1. Place the TV **face** down on a soft cloth or cushion on a table.
2. Remove four screws from the back of the TV.
3. Separate the stand from the TV.
4. Cover the bottom hole with a cap.

How to Adjust the Stand

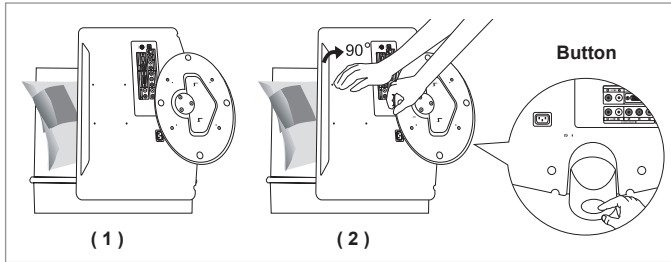

1. Place the front of the TV onto a soft cloth or cushion on a table as in Figure (1).
- Align the TV bottom along the table edge.
2. Press on the center of the TV back. Adjust the stand as in Figure (2) while pressing the button on the back of the stand.
3. Place the TV on the table so that the TV sits safely.

How to Adjust the Angle of the TV

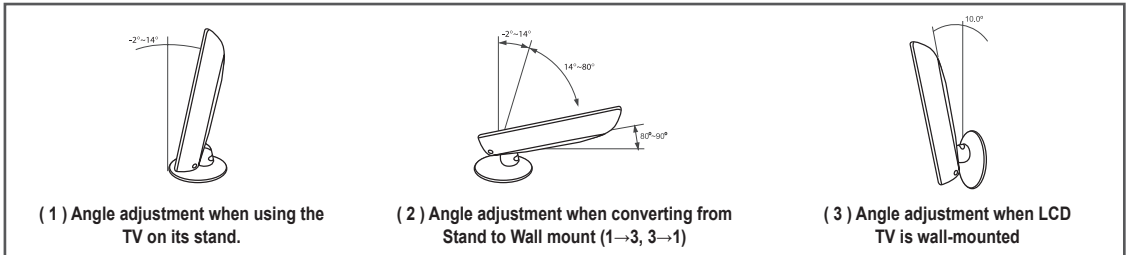

> When you adjust the stand, press the button on the back of the stand.

1. Figure (1) shows the adjustment angle ($-2^{\circ}\sim 14^{\circ}$) when you use the LCD on its stand. Excessive tilting can turn the LCD TV over which may cause damage.
2. Figure (2) shows the adjustment angle ($14^{\circ}\sim 80^{\circ}$) when you convert the LCD from stand-based use to wall-mount.
3. Figure (3) shows the adjustment angle ($0^{\circ}\sim 10^{\circ}$) when you mount the LCD TV to a wall.

> You will hear a "Click" sound when changing the angle from 1 to 2 or 3 to 2.

Installing the Wall Mount Kit

Wall mount items (sold separately) allow you to mount the TV on the wall. For the detailed information on installing the Wall Mount, see the instruction in the Wall Mount items. Contact a technician for installing the wall bracket. Samsung Electronics is not responsible for any damage to the product or injury to yourself or others if you choose to install the TV on your own.

Installing VESA compliant mounting devices

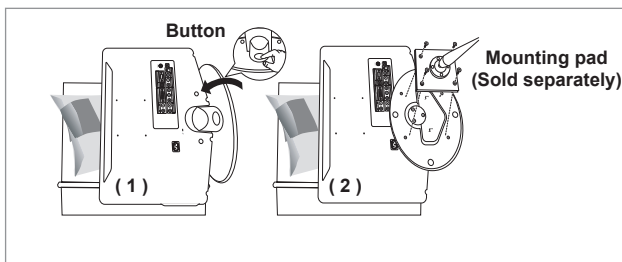

1. Place the TV face down on a soft cloth or cushion on a table.
2. Adjust the stand, pressing the button on the back of the stand.
3. Align the mounting interface pad (not supplied) with the holes in the stand bottom and secure it with the four screws that come with the arm-type base, wall mount hanger or other bases (not supplied).

Using the Decoration Covers

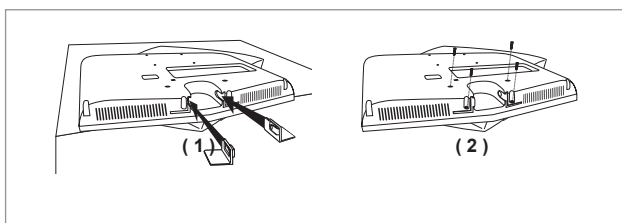

1. When installing the TV on the wall without using the stand, insert decoration covers into the holes as described in the picture (1).
2. After inserting the decoration covers, fasten them with 4 screws as described in the picture (2).

Using the Anti-Theft Kensington Lock

The Kensington lock is a device used to physically fix the system when using it in a public place. The locking device has to be purchased separately. The appearance and locking method may differ from the illustration depending on the manufacturer. Please refer to the manual provided with the Kensington lock for proper use.

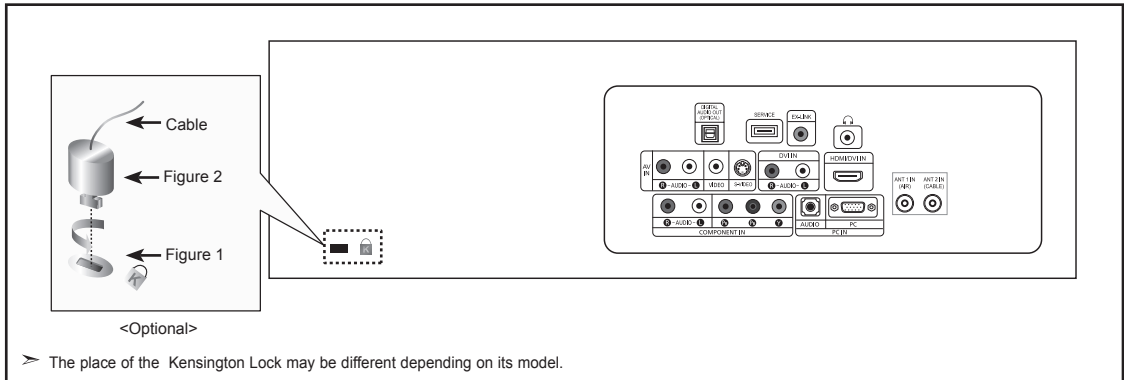

1. Insert the locking device into the Kensington slot on the LCD TV (Figure 1), and turn it in the locking direction (Figure 2).
2. Connect the Kensington lock cable.
3. Fix the Kensington lock to a desk or a heavy stationary object.

Specifications

Model Name	LN-T1953H/ LN-T1954H
Screen Size (Diagonal)	19 inch
Power Consumption	55 W
PC Resolution	1360 x 768 @ 60 Hz
Sound Output	3W X 2
Dimensions (WxDxH)	
Body	18.9 X 2.7 X 14.2 inches (480 X 57.5 X 360.5 mm)
With stand	18.9 X 7.1 X 15.5 inches (480 X 180 X 393 mm)
Weight	
With Stand	11.46 lbs (5.2 kg)
Environmental Considerations	
Operating Temperature	50 °F to 104 °F (10 °C to 40 °C)
Operating Humidity	10% to 80%, non-condensing
Storage Temperature	-4 °F to 113 °F (-20 °C to 45 °C)
Storage Humidity	5% to 95%, non-condensing

- Design and specifications are subject to change without prior notice.
- This device is a Class B digital apparatus.
- For the power supply, refer to the label attached to the product.

***This page is intentionally
left blank.***

Contenido

INFORMACIÓN GENERAL

■ Listado de características	2
■ Accesorios	2
■ Aspecto general del panel de control	3
■ Aspecto general del panel de conexiones	4
■ Mando a distancia	5
■ Instalación de las pilas en el mando a distancia	6

CONEXIONES

■ Conexión de antenas de VHF y UHF	6
■ Conexión de TV por cable	7
■ Conexión de un reproductor de vídeo	8
■ Conexión de un reproductor de DVD	9
■ Conexión a un DVD/receptor de TV digital a través de un HDMI	9
■ Conexión de un DVD o un Decodificador digital mediante DVI	10
■ Conexión de un sistema de audio digital	10
■ Conexión a un PC	11

FUNCIONAMIENTO

■ Encendido o apagado del TV	12
■ Función Plug & Play	12
■ Cambio de canales	13
■ Ajuste del volumen	14
■ Visualización de la pantalla	14
■ Visualización de los menús	15
■ Memorización de los canales	15
■ Para seleccionar la fuente	17
■ Edición del Nombre de la Fuente de entrada	17

CONTROL DE LA IMAGEN

■ Uso de los parámetros de imagen automáticos	18
■ Ajuste del Color del fondo	19
■ Congelación de la imagen	19
■ Ajuste de la función Film Mode	19
■ Cambio del tamaño de la pantalla	20
■ Visualización Imagen en imagen	21
■ Configuración del Nivel de negro HDMI	22

CONTROL DE SONIDO

■ Personalización del sonido	23
■ Uso de los parámetros de sonido automáticos	23
■ Configuración del TruSurround XT (SRS TS XT)	24
■ Selección de una pista de sonido multicanal (MTS) - Digital	24
■ Selección de una pista de sonido multicanal (MTS) - Analogo	25
■ Control automático de volumen	25
■ Selección del silencio interno	26
■ Escuchar el sonido de la sub imagen del PIP	26
■ Reajuste de valores de sonido a los valores predefinidos de fábrica	27
■ Conexión de los auriculares	27
■ Ajuste de la melodía de encendido/apagado	27

CONTROL DE LOS CANALES

■ Selección de la antena	28
■ Supresión de los canales codificados digitales	28
■ Configuración de las listas de canales	29
■ Para configurar los canales favoritos	30
■ Manejo de la Lista de Canales	31
■ Visualización de la lista de canales	31
■ Etiquetado de canales	32
■ LNA (Low Noise Amplifier - Amplificador de ruido bajo)	32
■ Sintonización fina de los canales analógicos	33
■ Comprobación de la potencia de la señal digital	33

PANTALLA DE PC

■ Uso del TV como pantalla de ordenador (PC)	34
■ Modos de visualización	34
■ Ajuste del televisor con el ordenador	35

AJUSTE DE LA HORA

■ Configuración del Reloj	37
---------------------------------	----

DESCRIPCIÓN DE LAS FUNCIONES

■ Selección del idioma de menú	40
■ Uso del Modo Juego	40
■ Nivel Transparencia del menú	40
■ Visión de subtítulos (mensajes de texto en pantalla) - Analógico	41
■ Visión de subtítulos (mensajes de texto en pantalla) - Digital	42
■ Ajuste de la función de ayuda	43
■ Configuración de Efecto de luz	43
■ Uso de V-Chip	44
■ Reducción digital del ruido	51
■ Guía de actualización del software	51

APÉNDICE

■ Identificación de problemas	52
■ Instalación del soporte	54
■ Desconexión del soporte	54
■ Cómo ajustar el soporte	55
■ Cómo ajustar el ángulo del televisor	55
■ Instalación del equipo de montaje en la pared	55
■ Instalación de dispositivos de montaje conforme con VESA	55
■ Uso de las tapetas decorativas	55
■ Uso del cierre antirrobo kensington	56
■ Especificaciones	56

Antes de usar el equipo lea este manual para evitar fallos y guarde para futuras referencias.



Símbolo



Pulse



Importante



Nota

Botón de una pulsación

Información General

Listado de características

- Valores ajustables de la imagen que se pueden almacenar en la memoria del televisor.
- Temporizador automático para encender o apagar el televisor.
- Temporizador de desconexión especial.
- Función V-chip.
- Excelente interfaz digital y capacidad de trabajo en red:
El sintonizador digital HD incorporado permite ver las emisiones HD que no exigen una suscripción sin que sea necesario disponer de un receptor de televisión digital.
- Mando a distancia
Con el mando a distancia suministrado se puede controlar el televisor, la mayoría de reproductores de DVD, los receptores de televisión digital y de cable y los aparatos de vídeo.
- SRS TruSurround XT
- SRS TruSurround XT proporciona un sistema surround Dolby virtual.

Accesorios

Compruebe que las opciones siguientes se incluyen con su TV LCD.
Si falta alguna opción, póngase en contacto con el proveedor.

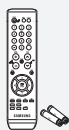

Mando A Distancia y Pilas
(AAA x 2)
(LN-T1953H:BN59-00601A)
(LN-T1954H:BN59-00608A)



Cable de alimentación
(3903-000085)

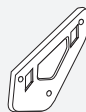

Kit de Montaje en Pared
(BN96-04960A)

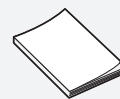

Manual de Instrucciones



Tarjeta de garantía /
Tarjetas de registro /
Guía de seguridad
(no esta disponible en todas
las localidades)

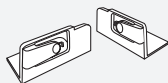

Tapetas decorativas
LN-T1953H-Left: BN63-03216A,
Right: BN63-03217A
LN-T1954H-Left: BN63-03216B,
Right: BN63-03217B



Paño de limpieza
(BN63-01798A)

➤ El color y la forma de los elementos puede variar según el modelo.

Aspecto general del panel de control

Botones de la parte inferior derecha del panel

Los botones del panel inferior derecho controlan las funciones básicas del televisor, incluido el menú en pantalla. Para usar las funciones más avanzadas, debe usar el mando a distancia.

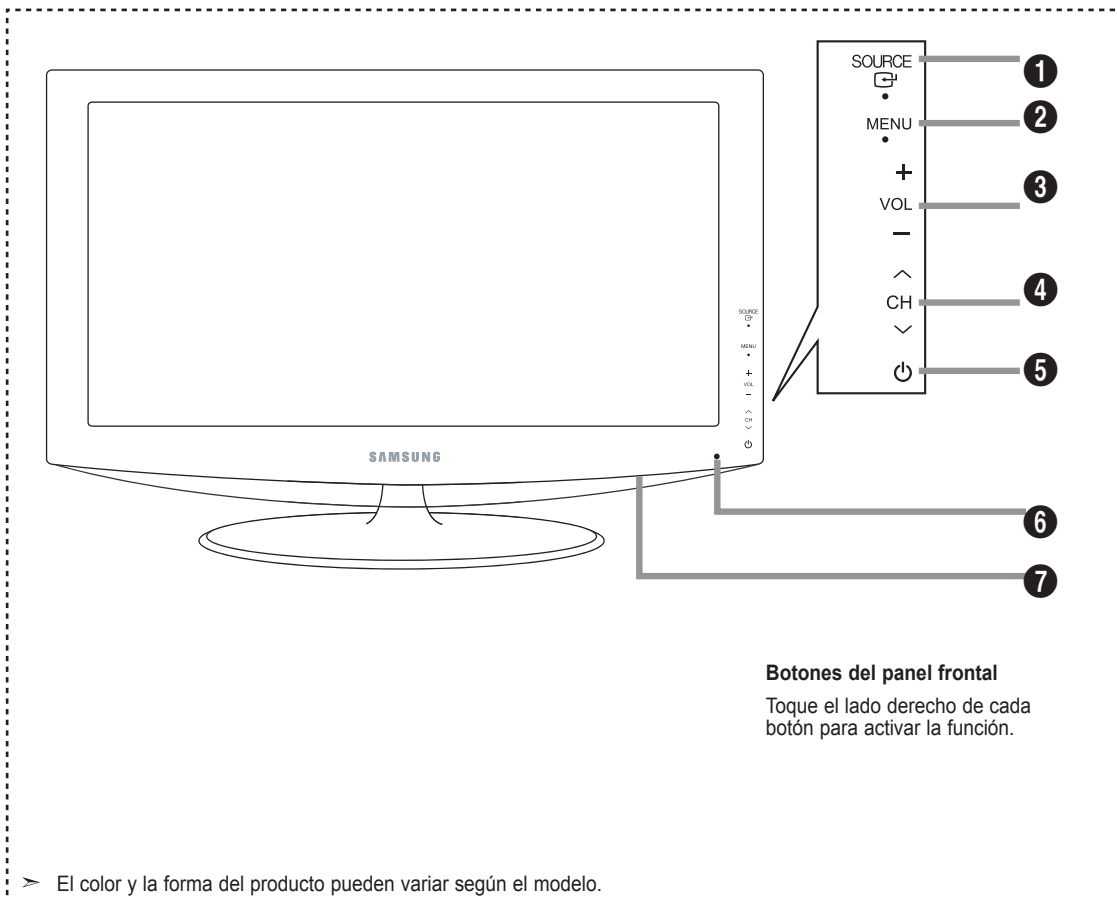

1 SOURCE

Cambia entre todas las fuentes de entrada disponibles (TV, AV, S-Video, Component, PC, HDMI). En el menú de la pantalla, utilice este botón del mismo modo que el botón **ENTER** del mando a distancia.

2 MENU

Pulse para ver en pantalla un menú con las características del TV.

3 + VOL -

Pulse para aumentar o reducir el volumen. En el menú de la pantalla, utilice los botones + VOL - del mismo modo que los botones ◀ y ▶ del mando a distancia.

4 ^ CH v

Pulse para cambiar de canal.

En el menú de la pantalla, utilice estos botones ^ CH v del mismo modo que los botones ▲ y ▼ del mando a distancia.

5 (ENCENDIDO)

Pulse para encender o apagar el TV.

INDICADOR DE ALIMENTACIÓN

Parpadea y se apaga cuando se enciende el aparato y se ilumina en el modo en espera.

6 SENSOR DEL MANDO A DISTANCIA

Dirija el mando a distancia hacia este punto del TV.

7 ALTAVOCES

Aspecto general del panel de conexiones

Conectores del panel posterior

Se pueden usar para conectar componentes de A/V que estarán conectados permanentemente, como reproductores de vídeo o de DVD. Si precisa información sobre la conexión de equipos, consulte las páginas 7 a 12.

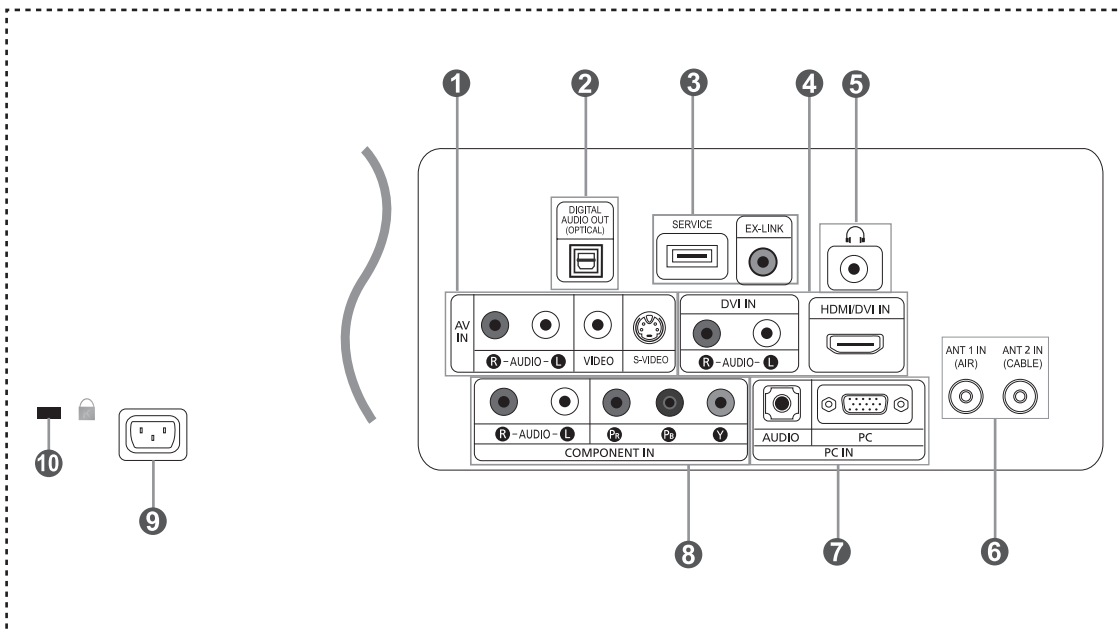

1 AV IN

Entradas de vídeo y audio para dispositivos externos, como una videocámara o un reproductor de vídeo.

S-VIDEO

Permite conectar la señal de S-Vídeo de una cámara o de un vídeo.

2 DIGITAL AUDIO OUT (OPTICAL)

Se conecta al componente de audio digital.

3 SERVICE / EX-LINK

Conector solamente para servicio..

4 HDMI/DVI IN, DVI IN (AUDIO R/L)

Permite conectar a la toma HDMI de un dispositivo que tenga salida HDMI.

Use el terminal HDMI/DVI IN para conectar el DVI a un dispositivo externo. Debe usar el cable de DVI a HDMI o el adaptador de DVI-HDMI (DVI a HDMI) para la conexión del vídeo, y el terminal "R-AUDIO-L" de DVI-IN para el audio.

El terminal HDMI/DVI IN no es compatible con el PC.

- No se necesita ninguna conexión de sonido para una conexión de HDMI a HDMI.

5 HEADPHONE

Permite conectar unos auriculares externos para audiciones privadas.

6 ANT 1 IN/ANT 2 IN

Permite conectar a una antena o un sistema de TV por cable.

7 PC IN

Permite conectar a las tomas de salida de audio y de vídeo de su PC.

8 COMPONENT IN

Permite conectar el vídeo/audio de componentes.

9 POWER INPUT

Permite conectar el cable de alimentación suministrado.

10 KENSINGTON LOCK

El bloqueo Kensington (opcional) es un dispositivo que se utiliza para fijar físicamente el sistema cuando se utiliza en un sitio público.

Si desea usar un dispositivo de bloqueo, póngase en contacto con el distribuidor donde adquirió el televisor.

➤ La ubicación del "Bloqueo Kensington" puede variar según el modelo.

Mando a distancia

Puede usar el mando a distancia desde una distancia máxima de alrededor de 7 metros desde el TV. Cuando utilice el mando a distancia, señale siempre directamente hacia el TV.

- 1 POWER**
Enciende o apaga el TV.
- 2 NUMERIC BUTTONS**
Pulsar para cambiar el canal.
- 3 -**
Pulse este botón para seleccionar canales adicionales (digitales y analógicos) emitidos por la misma emisora. Por ejemplo, para eleccionar el canal "54-3" pulse "54", "-" y "3".
- 4 CH LIST**
Muestra el "Gestor canales" en la pantalla.
- 5 ANTENNA**
Pulse este botón para seleccionar "AIRE" o "CABLE".
- 6 VOL + / VOL -**
Pulse para aumentar o reducir el volumen.
- 7 (MUTE)**
Pulse para desactivar momentáneamente el sonido.
- 8 MENU**
Muestra el menú de pantalla principal.
- 9 S.MODE**
Selección del modo de sonido.
- 10 RETURN**
Vuelve al menú anterior.
- 11 P.MODE**
Selección de efectos de imagen.
- 12 SRS**
Selección el modo SRS TruSurround XT.
- 13 MTS**
Pulse para elegir estéreo, mono o pro grama de audio independiente (emisión SAP)..
- 14 AUTO PROG.**
Se pulsa para memorizar automáticamente los canales seleccionados de TV/Cable.
- 15 ADD/DEL**
Se utiliza para almacenar y borrar canales en la memoria.
- 16 SOURCE**
Pulse para visualizar todos las fuentes de vídeo.
- 17 PRE-CH**
Sintoniza el canal anterior.
- 18 FAV.CH**
Pulse este botón para sintonizar sus canales favoritos.
- 19 SLEEP**
Pulse este botón para seleccionar un intervalo prefijado para la desconexión automática.
- 20 CH ◀ / CH ▶**
Permiten cambiar de canal.
- 21 EXIT**
Pulse el botón para salir.
- 22 ARRIBA ▲ / ABAJO ▼ / IZQUIERDA ◀ / DERECHA ▶ / ENTER**
Sirve para seleccionar los elementos del menú en pantalla y cambiar los valores del menú.
- 23 INFO**
Púlselo para mostrar información en la pantalla del televisor.
- 24 CAPTION**
Controla el decodificador de subtítulos.
- 25 STILL**
Pulse para detener la acción durante una escena concreta. Para reanudar la reproducción normal, vuelva a pulsarlo.
- 26 P.SIZE**
Selección del tamaño de la imagen.
- 27 PIP**
Imagen sobre imagen Encendido/ Apagado.
- 28 CH ^ / v**
Presenta secuencialmente los canales disponibles. (Estos botones sólo cambian los canales de la ventana PIP).
- 29 POSITION**
Beeldformaat teletekst selecteren

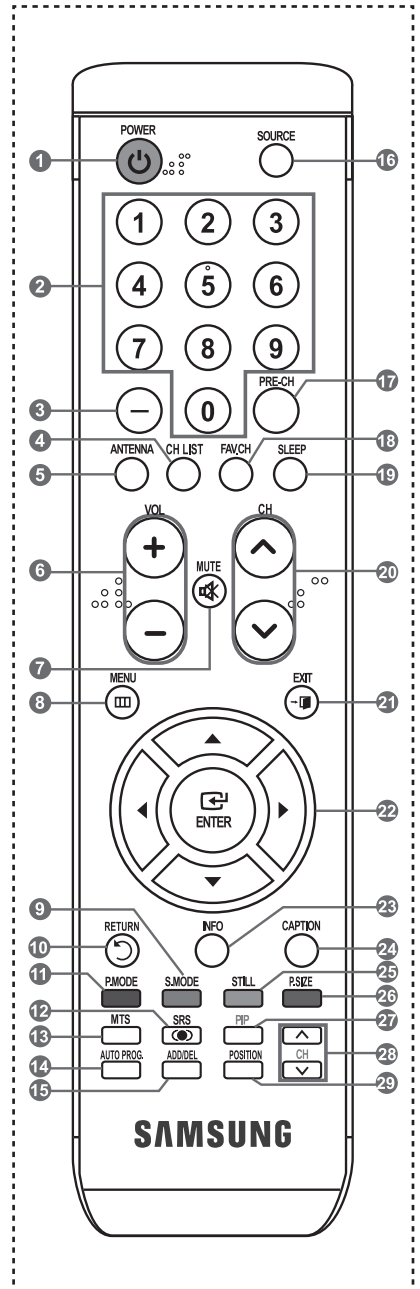

➤ Es un mando a distancia especial para personas con discapacidades visuales; presenta puntos Braille en los botones de encendido, de canales, volumen, Stop.

Instalación de las pilas en el mando a distancia

1. Levante la tapa de la parte posterior del mando a distancia, como se muestra en la ilustración.
 2. Coloque dos pilas de tamaño AAA.
 - Compruebe que los extremos "+" y "-" de las pilas concuerdan con el diagrama del interior del compartimiento.
 3. Vuelva a colocar la tapa.
 - Si no va a usar el mando a distancia durante un largo período de tiempo, extraiga las pilas y guárdelas en un lugar fresco y seco.
- El mando se puede utilizar hasta una distancia de unos 7 metros del televisor.
(Con un uso normal del TV, las pilas duran alrededor de un año).

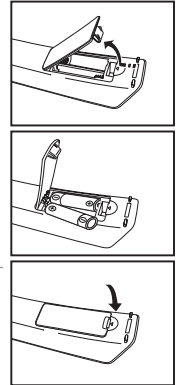

➢ Si el mando a distancia no funciona, haga estas comprobaciones:

1. ¿Está encendido el TV?
2. ¿Están invertidos los polos positivo y negativo de la batería?
3. ¿Se han agotado las baterías?
4. ¿Ha habido un corte de luz o el cable está desconectado?
5. ¿Hay cerca una luz fluorescente o un letrero de neón?

Conexiones

Conexión de antenas de VHF y UHF

Si su antena tiene un conjunto de cables con este aspecto, consulte "Antenas de par de cables planos de 300 Ω" a continuación.

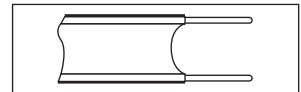

Si la antena tiene un cable como el que se muestra en el diagrama de la derecha, consulte "Antenas con cables coaxiales de 75 ohmios".

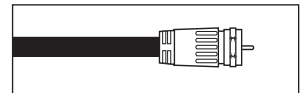

Si dispone de dos antenas, consulte "Antenas de VHF y UHF independientes".

Antenas de par de cables planos de 300 Ω

Si utiliza una antena externa (de techo o de "orejas de conejo") de par de cables planos de 300 Ω, siga las indicaciones siguientes.

1. Coloque los conductores del par de cables bajo los tornillos del adaptador de 300-75 Ω (no incluido).
Utilice un destornillador para apretar los tornillos.
2. Conecte el adaptador en el terminal ANT 2 IN (CABLE) en la parte posterior del televisor.

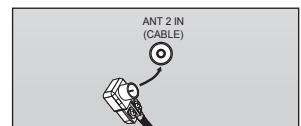
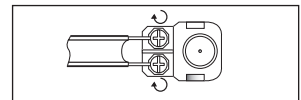

Antenas de cable coaxial de 75 Ω

1. Conecte el cable de la antena en el terminal ANT 1 IN (AIR) de la parte inferior del panel posterior.

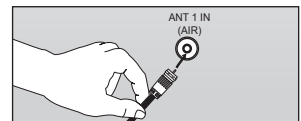

Antenas de VHF y UHF independientes

Si dispone de dos antenas independientes para el TV (una de VHF y otra de UHF), debe combinar ambas señales de la antena antes de conectarlas al TV. Este procedimiento precisa un adaptador-combinador especial (disponible en la mayoría de tiendas de electrónica).

1. Conecte ambos cables de antena al combinador.
2. Conecte el combinador en el terminal ANT 1 IN (AIR) de la parte inferior del panel posterior.

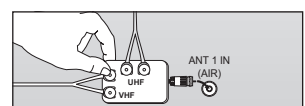
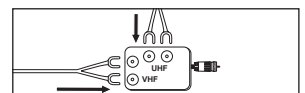

Conexión de TV por cable

Para conectar a un sistema de TV por cable, siga estas instrucciones.

TV por cable sin decodificador

1. Conecte el cable de entrada en el terminal de la antena ANT 2 IN (CABLE) de la parte posterior del TV.
 - Dado que el TV está preparado para la televisión por cable, no se necesita un decodificador para ver canales de cable no codificados.

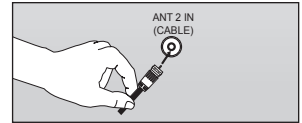

Conexión al decodificador que decodifica todos los canales

1. Busque el cable conectado al terminal ANT OUT del decodificador.
 - Este terminal puede estar indicado como "ANT OUT", "VHF OUT" o "OUT".
2. Conecte el otro extremo del cable en el terminal ANT 2 IN (CABLE) de la parte posterior del TV.

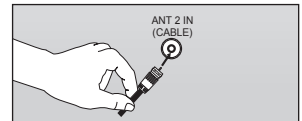
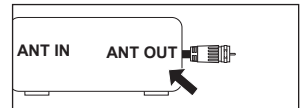

Conexión a un decodificador que decodifica algunos canales

Si su decodificador sólo decodifica algunos canales (como los canales de pago), siga las instrucciones siguientes. Necesitará un divisor de dos vías, un conmutador de RF (A/B) y cuatro largos de cable RF. Estas opciones se encuentran en la mayoría de tiendas de electrónica).

1. Busque y desconecte el cable que está conectado al terminal ANT IN (entrada de antena) del decodificador.
 - Este terminal puede estar indicado como "ANT IN", "VHF IN" o "IN".
2. Conecte este cable al divisor de dos vías.
3. Conecte el cable RF entre un terminal OUTPUT (salida) del divisor y el terminal IN (entrada) del decodificador.
4. Conecte el cable RF entre el terminal ANT OUT del decodificador y el terminal B.IN del conmutador A/B.
5. Conecte otro cable RF entre el otro terminal OUT del divisor y el terminal A.IN del conmutador de RF (A/B).
6. Conecte el último cable RF entre el terminal OUT del conmutador RF (A/B) y el terminal ANT IN en la parte posterior del televisor.

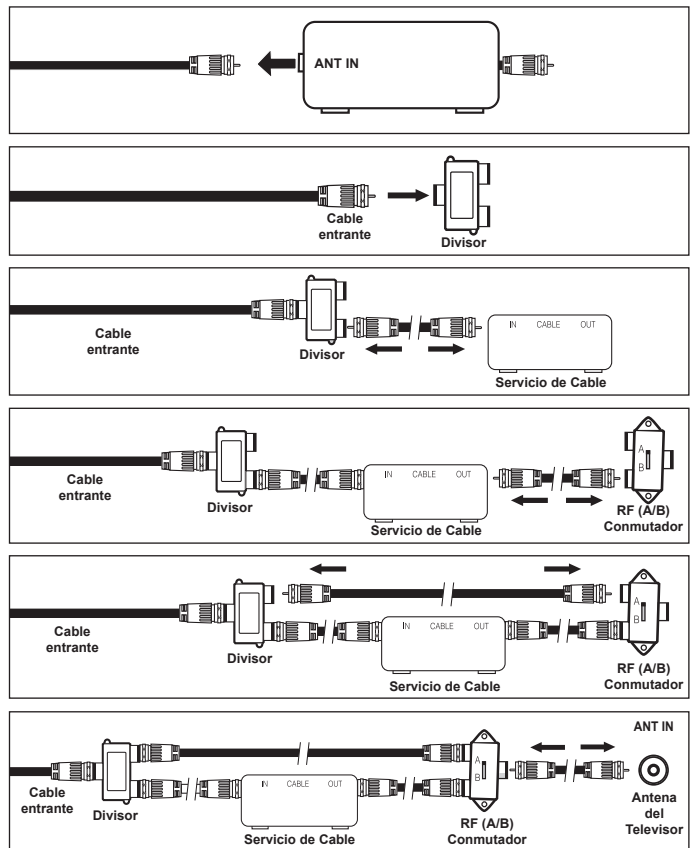

Una vez hecha esta conexión, coloque el conmutador A/B en la posición "A" para la visualización normal. Coloque el conmutador A/B en la posición "B" para ver los canales codificados. (Cuando sitúe el conmutador A/B en "B", deberá sintonizar el TV al canal de salida del decodificador, que normalmente es el canal 3 o 4).

Conexión de un reproductor de vídeo

Conexión de vídeo

Estas instrucciones presuponen que ya ha conectado el TV a una antena o sistema de TV por cable (siguiendo las instrucciones de las páginas 6 a 7). Si aún no ha conectado el TV a una antena o un sistema de cable, sáltese el paso 1.

1. Desconecte el cable o la antena de la parte posterior del TV.
2. Conecte el cable o la antena en el terminal ANT IN en la parte posterior del reproductor de vídeo.
3. Conecte el cable RF entre el terminal ANT OUT (salida de antena) del reproductor de vídeo y el terminal ANT 1 IN (AIR) o ANT 2 IN (CABLE) del televisor.
4. Conecte un cable de vídeo entre la toma VIDEO OUT del reproductor de vídeo y la toma AV IN 1 (o AV IN 2) [VIDEO] del televisor.
5. Conecte un juego de cables de audio entre los conectores AUDIO OUT del reproductor de VCR y los conectores AV IN 1 (o AV IN 2) [R-AUDIO-L] del TV.

➢ Si tiene un reproductor de vídeo "mono" (sin estéreo), use el conector Y (no suministrado) para conectar los conectores de entrada de audio izquierdo o derecho del TV. Si el vídeo es estéreo, tendrá que conectar dos cables.

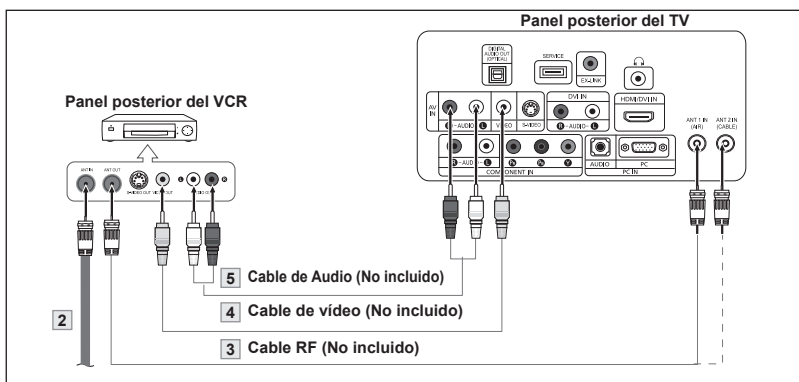
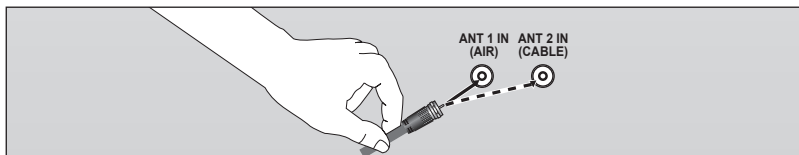

Siga las instrucciones de "Visualización de una cinta de vídeo o de cámara de vídeo" para ver sus cintas.

- Cada reproductor de vídeo tiene una configuración distinta en el panel posterior.
- Cuando conecte un reproductor de vídeo, debe hacer coincidir los colores del terminal de conexión y del cable.

Conexión de S-Vídeo

Este televisor Samsung se puede conectar a una señal S-Vídeo procedente de un reproductor de VCR. (Esta conexión ofrece mejor calidad de imagen con relación a un reproductor de VCR normal).

1. Para empezar, siga los pasos 1 a 3 del apartado anterior para conectar la antena o el sistema de cable al reproductor de VCR y al TV.
2. Conecte un cable de S-Vídeo entre la toma de salida de S-Vídeo del reproductor y la toma de entrada de S-Vídeo del televisor.
3. Conecte un juego de cables de audio entre los conectores AUDIO OUT del reproductor de VCR y los conectores AV IN [R-AUDIO-L] del TV.

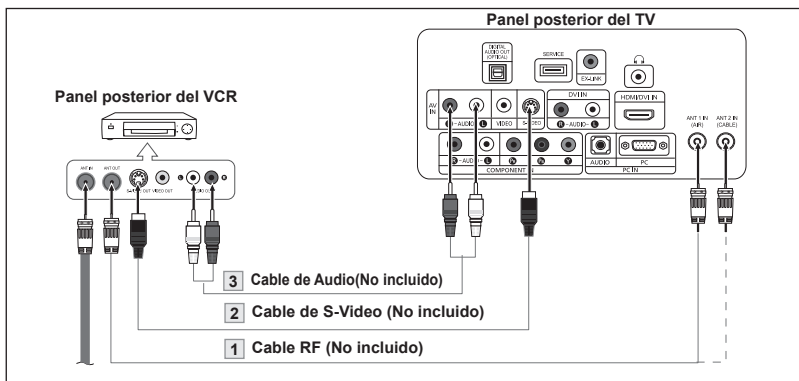

Normalmente se incluye un cable S-Vídeo con los reproductores de vídeo S-VHS. (En caso contrario, consulte en la tienda de electrónica).

- Cada reproductor de vídeo S-VHS tiene una configuración distinta en el panel posterior. Cuando conecte un reproductor de S-VHS, debe hacer coincidir los colores del terminal de conexión y del cable.

Conexión de un reproductor de DVD

Los conectores del panel posterior del TV facilitan la conexión de un reproductor de DVD al TV.

1. Conecte un cable de componente entre las tomas COMPONENT IN (1 o 2) [Y, P_B, P_R] del televisor y las tomas COMPONENT OUT [Y, P_B, P_R] del reproductor de DVD.
2. Conecte un cable de audio entre las tomas COMPONENT IN (1 o 2) [R-AUDIO-L] del televisor y las tomas AUDIO OUT del reproductor de DVD.

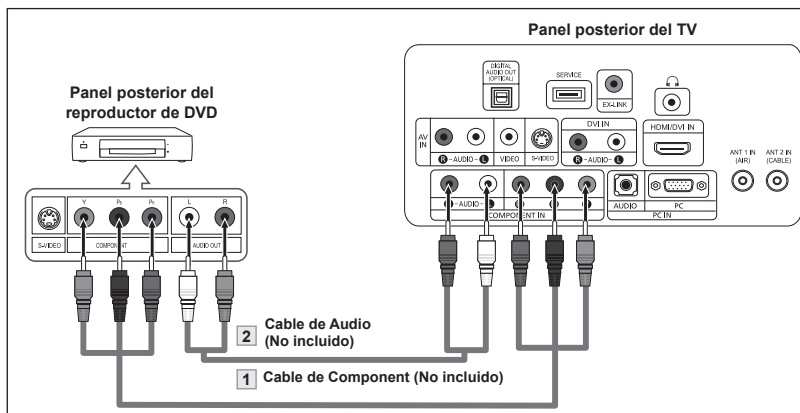

- El vídeo Componente separa el vídeo en Y (Luminancia (brillo), el P_B (azul) y el P_R (rojo) para realizar la calidad del vídeo. Las conexiones de audio y de vídeo componente deben coincidir. Por ejemplo, si se conecta el cable de vídeo a Component in, conecte también el cable de audio a la misma entrada.
- Cada reproductor de DVD tiene una configuración distinta en el panel posterior.
- Cuando conecte un reproductor de DVD, debe hacer coincidir los colores del terminal de conexión y del cable.

Conexión a un DVD/receptor de TV digital a través de un HDMI

Solo es aplicable si hay un conector de salida de HDMI en el dispositivo externo.

1. Conecte un cable de HDMI entre el conector de HDMI/DVI IN del televisor y el conector HDMI del reproductor de DVD/receptor de televisión digital.

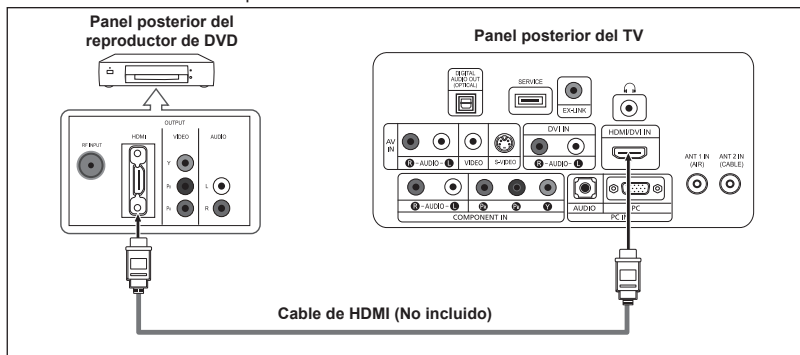

¿Qué es HDMI?

- HDMI, o interfaz multimedia de alta definición, es una interfaz de la siguiente generación que permite la transmisión de señales digitales de audio y de vídeo mediante un cable simple sin compresión.
- La diferencia entre los dispositivos HDMI y DVI es que el HDMI es más pequeño y tiene instalada la función de codificación HDCP (protección alta de la copia digital del ancho de banda).
- Cada reproductor de DVD tiene una configuración distinta en el panel posterior.

Conexión de un DVD o un Decodificador digital mediante DVI

Solo es aplicable si hay un conector de salida de DVI en el dispositivo externo.

1. Conecte un cable de DVI a HDMI o un adaptador de DVI-HDMI entre el conector de HDMI/DVI IN del televisor y el conector de DVI del reproductor de DVD/reproductor de televisión digital.
2. Conecte un cable de audio entre la toma de entrada de DVI IN [R-AUDIO-L] del televisor y las tomas AUDIO OUT del reproductor de DVD/reproductor de televisión digital.

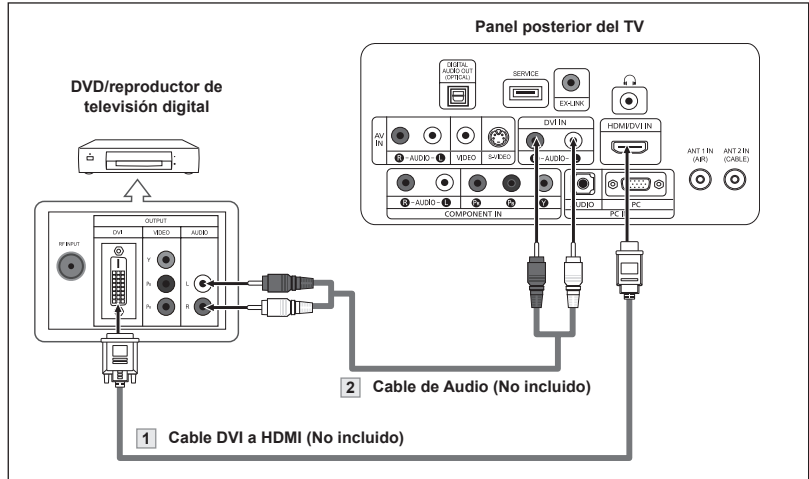

- > Cada reproductor de DVI tiene una configuración distinta en el panel posterior.
- > Cuando conecte un reproductor de DVI, debe hacer coincidir los colores del terminal de conexión y del cable.
- > Cuando se usa una conexión de cable HDMI/DVI IN, se debe conectar en el terminal HDMI/DVI IN.

Conexión de un sistema de audio digital

Las tomas del panel posterior del televisor facilitan la conexión de un sistema de audio digital al televisor.

1. Conecte un cable óptico entre las tomas DIGITAL AUDIO OUT (OPTICAL) Salida de audio digital, óptica) del televisor y las tomas Digital Audio Input Entrada de audio digital) del sistema de audio digital.

Cuando un sistema de audio digital se conecta a la terminal "DIGITAL AUDIO OUT (OPTICAL)" terminal: Reduzca la ganancia (volumen) del TV, y ajuste el volumen con el control del amplificador.

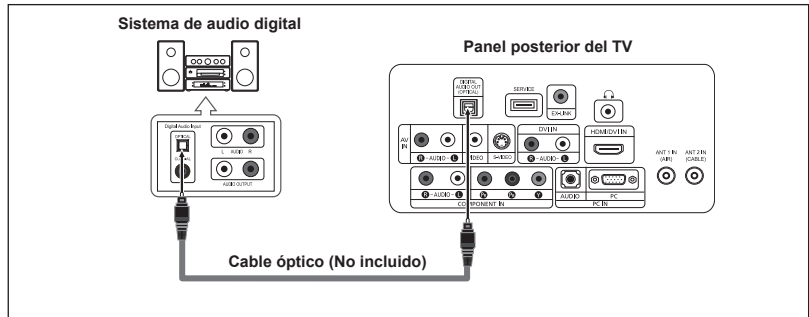

- > La emisión en 5.1 canales es posible si está conectado a un dispositivo externo que admita 5.1 canales.
- > Cada dispositivo externo de fuente de entrada tiene una configuración diferente en el panel posterior.

Conexión a un PC

1. Connect a D-Sub Cable between PC IN [PC] connector on the TV and the PC output connector on your computer.
2. Connect a PC Audio Cable between PC IN [AUDIO] jack on the TV and the Audio Out jack of the sound card on your computer.

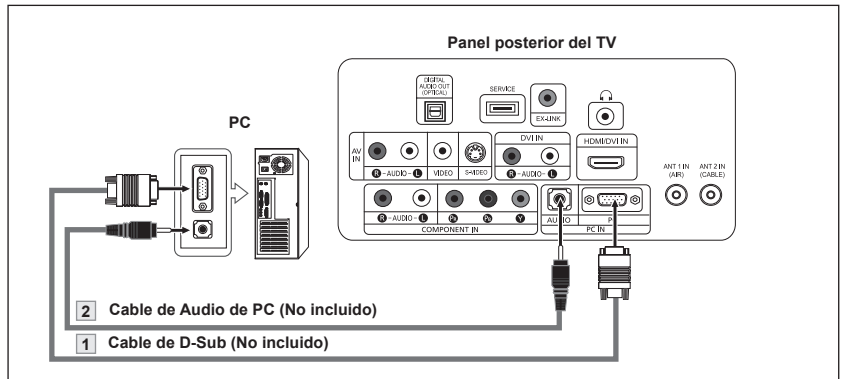

- Cada PC tiene una configuración distinta en el panel posterior.
- Cuando conecte una PC, debe hacer coincidir los colores del terminal de conexión y del cable.

Funcionamiento

Encendido o apagado del TV

Pulse el botón **POWER**  del mando a distancia.

También puede usar el botón  button on the front of the panel.



Función Plug & Play

Cuando se enciende el televisor por primera vez, se configuran seguidos y automáticamente dos ajustes básicos del usuario.

1. Pulse el botón **POWER** en el mando a distancia.
Aparece el mensaje "Menu language, Shop Mode, Channels and Time will be set". Pulse el botón **ENTER** y aparecerá automáticamente el menú "Select the language of the OSD".
2. Pulse los botones **▲** o **▼** para seleccionar el idioma; pulse después el botón **ENTER**.
Se muestra el mensaje "Seleccione el modo Domicilio si instala el TV en casa."
3. Pulse los botones **◀** o **▶** para seleccionar "Comercio" o "Domicilio" después, pulse el botón **ENTER**.
Se muestra el mensaje "Seleccionar las antenas que desea memorizar."
 - > Es recomendable configurar el televisor en el modo Domicilio para obtener la mejor imagen en un entorno doméstico.
 - > El modo Comercio sólo es necesario en los entornos comerciales.
 - > Si la unidad se ha configurado accidentalmente en el modo Comercio y se desea volver al modo Dinámico, se debe pulsar el botón del volumen y, a continuación, mantener pulsado durante cinco segundos el botón **MENU** del lateral del televisor.
4. Pulse los botones **▲** o **▼** para memorizar los canales de la conexión seleccionada. Pulse el botón **ENTER** para seleccionar "Iniciar".
Si la antena está conectada a ANT 2 (CABLE), seleccione "Cable"; si está conectada a ANT 1 (AIR), seleccione "Aire".
Si ANT 1 (AIR) y ANT 2 (CABLE) están conectadas, seleccione "Aire+Cable".
En el modo de cable, puede seleccionar el origen de señal correcto entre STD, HRC e IRC pulsando los botones **▲** o **▼** a continuación, pulse el botón **ENTER**.
Póngase en contacto con su proveedor de cable para saber el tipo de sistema de cable existente en su zona.
5. El televisor empezará a memorizar todos los canales disponibles.
Una vez guardados todos los canales disponibles, volverá a aparecer el menú Prog. Auto. Pulse el botón **ENTER** cuando se complete la memorización de canales. Aparece automáticamente el menú "Seleccionar el modo de reloj".
 - > Para detener la búsqueda antes de que termine, pulse el botón **ENTER** con la opción Detener seleccionada.
6. Pulse el botón **ENTER**.
Pulse los botones **▲** o **▼** para seleccionar "Manual" o "Auto" después, pulse el botón **ENTER**.
Se muestra el mensaje "Seleccionar si no observa el horario de verano."

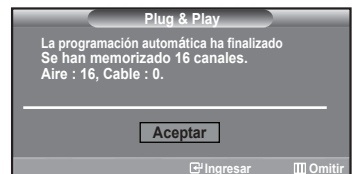
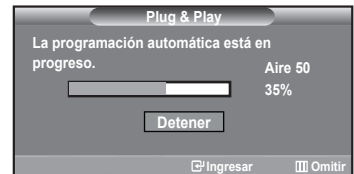
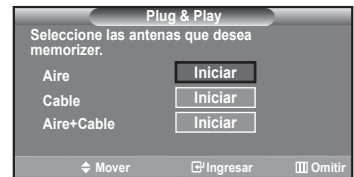
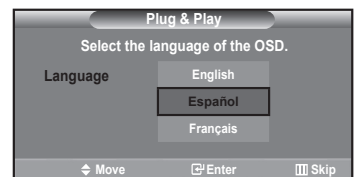
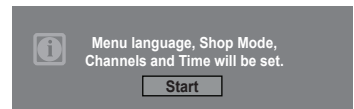

- Pulse los botones ▲ o ▼ para seleccionar “Sí” o “No” después, pulse el botón **ENTER**.
Se muestra el mensaje “Seleccione la zona horaria en la que se encuentra.”.
- Pulse los botones ▲ o ▼ para resaltar la zona horaria del área local.
Pulse el botón **ENTER**. Si ha recibido una señal digital, se ajustará la hora automáticamente. En caso negativo, consulte la página 38 para ajustar el reloj.
- Aparece el mensaje “Disfrutar su visión.”
Cuando termine, pulse el botón **ENTER**.

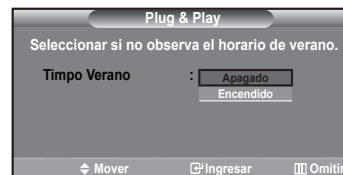

Si desea reiniciar esta función...

- Pulse el botón **MENU** para ver el menú.
Pulse los botones ▲ o ▼ para seleccionar “Configuración” después, pulse el botón **ENTER**.
- Pulse de nuevo el botón **ENTER** para seleccionar “Plug & Play”.
- Aparece el mensaje “Se ajustarán idioma menú, Comercio, canales y hora.” (Se ajustará idioma de menús, canales y hora).

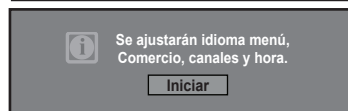

Cambio de canales

Mediante los botones de canal

- Pulse los botones **CH** + o **CH** - para cambiar los canales.
 - Cuando pulse los botones **CH** + o **CH** - el TV cambiará los canales por orden. Verá todos los canales que ha memorizado el TV (El TV deberá haber memorizado como mínimo tres canales). No verá los canales borrados o no memorizados. Consulte las páginas 15 para la memorización de los canales.

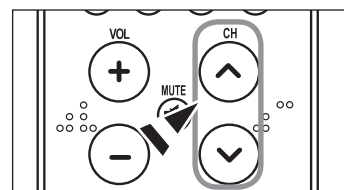

Utilización del botón **PRE-CH** para seleccionar el canal anterior

- Pulse el botón **PRE-CH**.
El TV volverá al último canal visualizado.
 - Para conmutar rápidamente entre dos canales bastante distantes, sintonice un canal y use los botones numéricos para seleccionar el segundo. Después use el botón **PRE-CH** para conmutar rápidamente entre ellos.

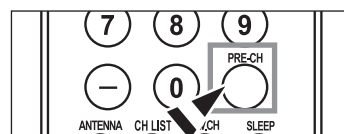

Ajuste del volumen

1. Pulse los botones **VOL+** o **VOL-** para subir o bajar el volumen.

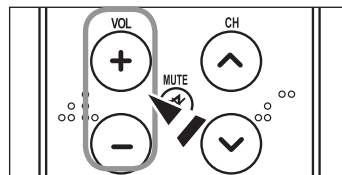

Mediante Silencio

Puede interrumpir el sonido en cualquier momento pulsando el botón **MUTE**.

1. Pulse el botón **MUTE** y el sonido se desconectará.
En la esquina inferior izquierda de la pantalla aparecerá la palabra "Mute".
2. Para recuperar el sonido vuelva a pulsar **MUTE** o, simplemente, pulse los botones **VOL+** o **VOL-**.



Visualización de la pantalla

La pantalla identifica el canal actual y el estado de algunos ajustes de audio-vídeo.

1. Pulse el botón **INFO** del mando a distancia.
El TV visualizará el canal, el tipo de sonido y el estado de determinados ajustes de sonido e imagen.

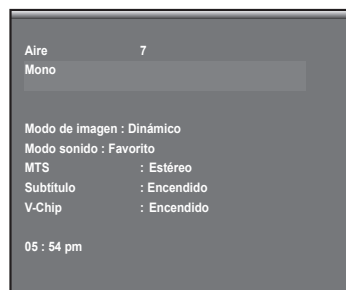

1. Pulse el botón **INFO** otra vez o espere unos 10 segundos y desaparecerá automáticamente.



Visualización de los menús

1. Con el aparato encendido, pulse el botón **MENU**.
En la pantalla aparece el menú principal. En el lado izquierdo del menú hay cinco iconos: Imagen, Sonido, Canal, Configuración, Entrada
2. Pulse los botones ▲ o ▼ para seleccionar uno de los cinco iconos.
A continuación, pulse **ENTER** para acceder al submenú del icono.
3. Pulse el botón **EXIT** para salir.

 Pasado aproximadamente un minuto, los menús de la pantalla desaparecen de ésta.



Memorización de los canales

El TV puede memorizar y almacenar todos los canales disponibles, tanto de "antena" como de cable. Una vez memorizados los canales disponibles, use los botones **CH** y **CH** para explorarlos. De este modo no es necesario cambiar los canales introduciendo los dígitos. La memorización de canales tiene tres pasos: seleccionar una emisora de origen, memorizar los canales (automático) y agregar o borrar canales (manual).

Selección del origen de la señal de vídeo

Antes de empezar a memorizar los canales disponibles, debe indicar el tipo de origen de la señal conectada al TV (es decir, antena o sistema de cable).

1. Pulse el botón **MENU** para visualizar el menú.
Pulse los botones ▲ o ▼ para seleccionar "Canal" y, después, pulse el botón **ENTER**.
2. Pulse el botón **ENTER** para seleccionar "Antena".
Pulse los botones ▲ o ▼ para seleccionar "Aire" o "Cable" después, pulse el botón **ENTER**.
Pulse el botón **EXIT** para salir.



Almacenamiento de los canales en la memoria (método automático)

1. Pulse el botón **MENU** para visualizar el menú.
Pulse los botones ▲ o ▼ para seleccionar "Canal" y, después, pulse el botón **ENTER**.
2. Pulse los botones ▲ o ▼ para seleccionar "Prog. Auto" y, después, pulse el botón **ENTER**.
3. Pulse los botones ▲ o ▼ para seleccionar la conexión de la antena, después pulse **ENTER**.
 - > Aire.: señal de antena "Aire." / Cable: señal de antena de "Cable". / Aire + Cable: señales de antena "Aire." y de "Cable".
4. Al seleccionar el sistema de TV de cable: Pulse el botón **ENTER** para iniciar el programa automático. De forma predeterminada, el sistema de televisión por cable está establecido en "STD". Si desea seleccionar otro tipo de sistema de cable, pulse los botones ▲ o ▼ para seleccionar las opciones "STD", "HRC" o "IRC".
 - > STD, HRC e IRC identifican los distintos tipos de sistemas de TV por cable. Póngase en contacto con su proveedor de cable para averiguar el tipo de sistema de cable existente en su zona.
En este momento ya se ha seleccionado el origen de la señal.
Pulse **ENTER** para iniciar el programa automático.
 - > Para detener la búsqueda antes de que termine, pulse el botón **ENTER** con la opción Detener seleccionada.
5. Una vez memorizados todos los canales disponibles, el menú "Prog. Auto", volverá a aparecer.
Pulse el botón **EXIT** para salir.

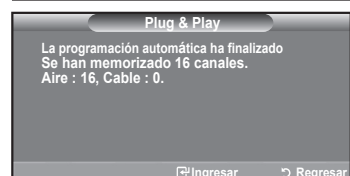
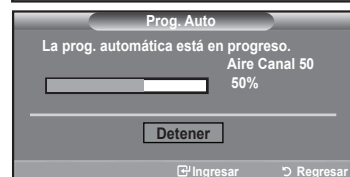

Para seleccionar la fuente

Siga este procedimiento para seleccionar el televisor u otra fuente externa de entrada conectada al televisor. Se usa para seleccionar la pantalla deseada.

1. Pulse el botón **MENU** para ver el menú en pantalla.
Pulse los botones ▲ o ▼ buttons to select "Entrada", then press the **ENTER** button.
 2. Pulse el botón **ENTER** para seleccionar "Lista de Origen".
Pulse los botones ▲ o ▼ para seleccionar la fuente de la señal, después pulse el botón **ENTER**.
 - > Cuando conecte equipos a la pantalla LCD, podrá elegir entre los siguientes conjuntos de tomas: TV, AV, S-Video, Componente, PC, HDMI en el panel posterior del televisor.
 - > Sólo se puede seleccionar la entrada de HDMI si el dispositivo externo está encendido y conectado a través del HDMI.
- > Puede elegir solamente los dispositivos externos que estén conectados al televisor.

 Pulse el botón **SOURCE** del mando a distancia para ver una fuente de señal externa.

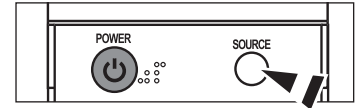
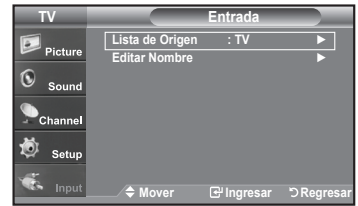

Edición del Nombre de la Fuente de entrada

Nombre al dispositivo de entrada de información conectado con las tomas de entrada para facilitar la selección de fuente de entrada.

1. Pulse el botón **MENU** para ver el menú en pantalla.
Pulse los botones ▲ o ▼ buttons to select "Entrada", then press the **ENTER** button.
Pulse los botones ▲ o ▼ para seleccionar "Editar Nombre" y pulse el botón **ENTER**.
2. Pulse los botones ▲ o ▼ para seleccionar la toma de entrada "AV", "S-Video", "Componente", "PC", o "HDMI" y, a continuación pulse el botón **ENTER**.
3. Pulse los botones ▲ o ▼ para seleccionar la fuente de entrada "Video", "DVD", "D-VHS", "Cable STB", "HD STB", "Satélite STB", "PVR STB", "Receptor AV", "Receptor DVD", "Juego", "Filmadora", "DVD Combo", "PC", "STB VOD", o "TV" y, a continuación pulse el botón **ENTER**.
Pulse el botón **EXIT** para salir.



Control de la Imagen

Uso de los parámetros de imagen automáticos

El TV tiene cuatro valores de imagen automáticos ("Dinámico", "Normal", "Cine") predeterminados de fábrica. Puede activar el ajuste Dinámico, Normal o Película seleccionándolo en el menú.

1. Pulse el botón **MENU** para ver el menú en pantalla.
Pulse el botón **ENTER** para seleccionar "Imagen".
 2. Pulse el botón **ENTER** para seleccionar "Modo".
Pulse de nuevo el botón **ENTER**.
Pulse los botones **▲** o **▼** para seleccionar el ajuste de imagen "Dinámico", "Normal", o "Cine". Pulse el botón **ENTER**.
 - Elija **Dinámico** para aumentar la claridad y la definición de la imagen.
 - Elija **Normal** para volver a la configuración estándar de fábrica.
 - Elija **Cine** para obtener una imagen natural sin mejoras.
 3. Pulse los botones **▲** o **▼** para seleccionar "Contraste", "Luminosidad", "Definición", "Color", y "Tinte" después, pulse el botón **ENTER**.
 4. Pulse los botones **◀** o **▶** para aumentar o reducir el valor de una opción concreta. Por ejemplo, si selecciona "Contraste", pulse **▶** para incrementarlo.
Pulse el botón **EXIT** para salir.
 - > • Cuando haga cambios en "Contraste", "Luminos.", "Color", o "Tinte", el color del OSD también se ajustará.
 - En el modo PC, las opciones Tinte, Definición y Color no están disponibles.
-  Pulse repetidamente el botón **P.MODE** del mando a distancia para seleccionar un modo de imagen.

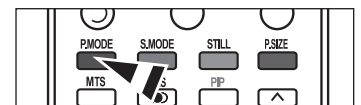
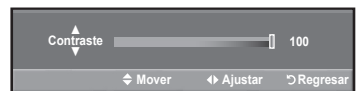
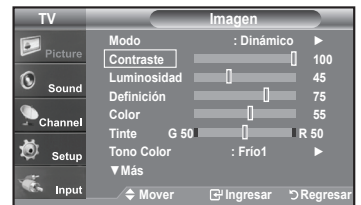
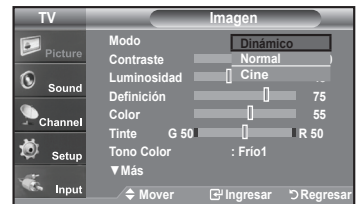

Ajuste del Color del fondo

Puede cambiar el color de toda la pantalla según sus preferencias.

1. Pulse el botón **MENU** para ver el menú en pantalla.
Pulse el botón **ENTER** para seleccionar "Imagen".
2. Pulse los botones **▲** o **▼** para seleccionar "Tono Color" y, después, pulse el botón **ENTER**.
3. Pulse los botones **▲** o **▼** para seleccionar "Frío 2", "Frío 1", "Normal", "Tibio1", o "Tibio2". Pulse el botón **ENTER**.
 - Cuando el modo de imagen está ajustado en Dinámico o Normal, no se puede seleccionar Tibio1 ni Tibio2. Sólo está disponible el modo Película.
 - Esta función no está disponible en el modo PC.



Reajuste de valores de la imagen a los valores predefinidos de fábrica

1. Pulse los botones **▲** o **▼** para seleccionar "Reiniciar" y, después, pulse el botón **ENTER**.
Pulse los botones **▲** o **▼** para seleccionar "Cancelar", "Aceptar".
Press the **ENTER** button.
Pulse el botón **EXIT** para salir.
 - Se puede restaurar cada modo.



Congelación de la imagen

1. Pulse el botón **STILL** para congelar una imagen en movimiento.
 - El sonido normal se oír todavía. Pulse de nuevo el botón para cancelar.
 - Cuando V-Chip está funcionando, no se puede utilizar la función de imagen fija.

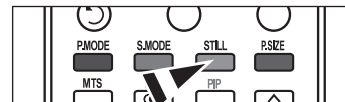

Ajuste de la función Film Mode

Puede automáticamente detectar y procesar las señales de las películas procedentes de todas las fuentes y ajustar la imagen para conseguir una calidad óptima.

1. Pulse el botón **MENU** para ver el menú en pantalla.
Pulse los botones **▲** o **▼** para seleccionar "Configuración" y, después, pulse el botón **ENTER**.
2. Pulse los botones **▲** o **▼** para seleccionar "Modo película" y, después, pulse el botón **ENTER**.
3. Pulse los botones **▲** o **▼** para seleccionar "Apagado" u "Encendido" y, a continuación, pulse el botón **ENTER**.
Pulse el botón **EXIT** para salir.
 - El Modo película se admite en TV, VIDEO, S-VIDEO, y COMPONENTE 480i.

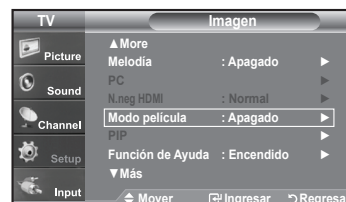

Cambio del tamaño de la pantalla

La selección del tamaño de la pantalla depende del tipo de entrada de vídeo.

1. Pulse el botón **MENU** para ver el menú en pantalla.
Pulse el botón **ENTER** para seleccionar "Imagen".
2. Pulse los botones **▲** o **▼** para seleccionar "Tamaño" y, después, pulse el botón **ENTER**.
3. Pulse los botones **▲** o **▼** para seleccionar el formato de pantalla que desee.
Pulse el botón **ENTER**.
Pulse el botón **EXIT** para salir.



- **Ancho.** : Enlarges the aspect ratio of the picture to fit the entire screen.
- **16:9** : Establece la imagen en modo panorámico 16:9.
- **Zoom1** : Aumenta el tamaño de la imagen en la pantalla.
- **Zoom2** : Magnifies the size of the picture more than "Zoom1".
- **4:3** : Establece la imagen en modo normal 4:3.
- **Sólo buscar** : Use esta función para ver la imagen completa sin cortes cuando la entrada de la señal sea HDMI 720p/1080i

- ☰ Alternativo, pulse el botón **P.SIZE** del mando a distancia de forma repetida para seleccionar uno de los ajustes de tamaño de imagen.
- Si observa una imagen fija o el modo 4:3 durante largo tiempo (más de 2 horas), puede que la imagen se "queme" en pantalla. Vea siempre que pueda la televisión en modo 16:9.
- HD (alta definición)
16:9 - 1080i (1920x1080), 720P (1280x720)

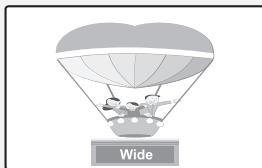

Ancho
Enlarges the aspect ratio of the picture to fit the entire screen

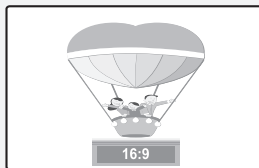

16:9
Establece la imagen en modo panorámico 16:9.

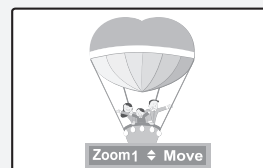

Zoom1
Tamaño de pantalla cuando se amplía verticalmente el formato amplio.

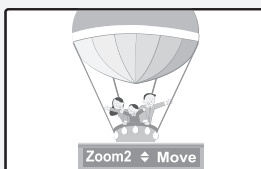

Zoom2
Tamaño de pantalla cuando se amplía verticalmente el formato Zoom1.

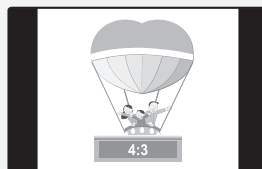

4:3
Establece la imagen en modo normal 4:3.

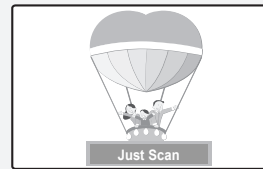

Sólo buscar
Use esta función para ver la imagen completa sin cortes cuando la entrada de la señal sea HDMI 720p/1080i

- En los modos TV, VIDEO, S-VIDEO, y COMPONENTE (480i, 480p), pueden seleccionarse todos los modos de pantalla. (16:9 • Zoom1 • Zoom2 • 4:3).
- Puede seleccionar únicamente los tamaños de pantalla 16:9, 4:3 y en los modos DTV, Componente (720p, 1080i) o HDMI (720p, 1080i).
- En el modo PC, sólo pueden seleccionarse los modos 16:9 y 4:3.
- En Zoom1 y Zoom2, se puede ajustar el tamaño por medio de los botones arriba o abajo después de pulsar el botón P.SIZE.
- Cuando se ve la señal de alta definición de un televisor digital, se puede usar la opción.
La ampliación horizontal ajusta el formato óptico de la imagen ampliando ésta horizontal y verticalmente. Por ejemplo, puede restablecer la imagen del formato 4:3 al formato 16:9. La opción no admite todos los dispositivos externos.

Visualización Imagen en imagen

Este producto lleva un sintonizador incorporado. Por ejemplo, no es posible mirar un canal de televisión en la pantalla principal y otro en la pantalla PIP. Para mirar dos fuentes simultáneamente, puede utilizar la función PIP. (Vea la pagina 39 para seleccionar el sonido de la imagen PIP.)

> Mientras la opción V-chip activada (Consulte la página 61), la función de PIP no se puede usar.

Activación de Imagen en imagen

1. Pulse el botón **MENU** para ver el menú en pantalla.
 Pulse los botones **▲** o **▼** para seleccionar "Configuración" y, después, pulse el botón **ENTER**.
 Pulse los botones **▲** o **▼** para seleccionar "PIP" y, después, pulse el botón **ENTER**.
2. Pulse de nuevo el botón **ENTER**.
 Pulse los botones **▲** o **▼** para seleccionar "Encendido" y, después, pulse el botón **ENTER**.
 - > Si mientras mira la televisión en el modo PIP, apaga el televisor y vuelve a encenderlo, la ventana PIP desaparecerá.
 - > Puede ver emisiones de televisión analógicas en la pantalla PIP (imagen secundaria) cuando la imagen principal proviene de un dispositivo externo conectado a los modos PC.



Imagen principal	Imagen Secundaria
PC	Sólo emisiones de televisión analógicas

Alternativo, pulse el botón **PIP** del mando a distancia de forma repetida para activar o desactivar PIP.

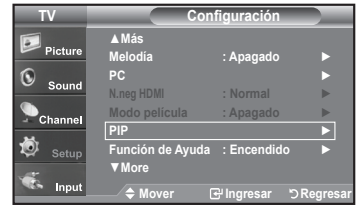
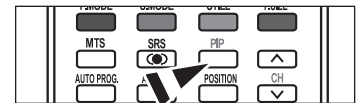

Cambio del canal PIP

3. Pulse los botones **▲** o **▼** para seleccionar "Canal de PIP" y, después, pulse el botón **ENTER**.
 Pulse los botones **▲** o **▼** para seleccionar el canal deseado en la ventana PIP.
 Pulse el botón **ENTER**.
 - > MAIN: PC
 - PIP: TV(Analógico)
 - > El canal puede estar activo cuando la imagen secundaria esté configurada como TV.

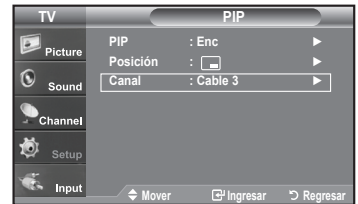

Pulse el botón Canal de PIP del mando a distancia.

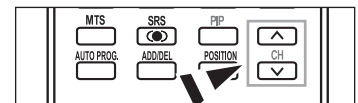

Continúa..

Cambio de la posición de la ventana PIP

4. Pulse los botones ▲ o ▼ para seleccionar "Posición" y, después, pulse el botón **ENTER**.

Pulse el botón **ENTER**.

Pulse el botón **EXIT** para salir.



Configuración del Nivel de negro HDMI

Se puede seleccionar el nivel de negro en la pantalla para ajustar la profundidad de ésta.

1. Pulse el botón **MENU** para ver el menú en pantalla.
Pulse los botones ▲ o ▼ para seleccionar "Configuración" y después pulse el botón **ENTER**.
2. Pulse los botones ▲ o ▼ para seleccionar "n.neg HDMI" y, a continuación, pulse el botón **ENTER**.
3. Pulse los botones ▲ o ▼ para seleccionar "Normal" o "Bajo" y, a continuación, pulse el botón **ENTER**.

- **Normal:** La pantalla adquiere más brillo.
- **Bajo:** La pantalla se oscurece.

➤ Esta función sólo está operativa cuando se ha conectado un dispositivo externo (reproductor DVD, decodificador, etc.) al televisor a través de HDMI.

Pulse el botón **EXIT** para salir.

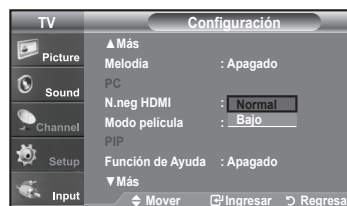
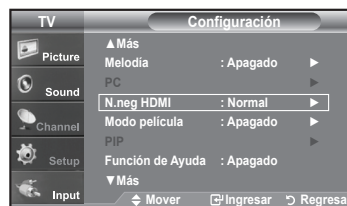

Control de Sonido

Personalización del sonido

Es posible ajustar los parámetros del sonido según sus preferencias personales. (También puede utilizar alguno de los ajustes "automáticos".)

1. Pulse el botón **MENU** para ver el menú en pantalla.
Pulse los botones ▲ o ▼ para seleccionar "Sonido" y, después, pulse el botón **ENTER**.
2. Pulse los botones ▲ o ▼ para seleccionar "Ecuador" y, después, pulse el botón **ENTER**.



3. Pulse los botones ▲ o ▼ para seleccionar una frecuencia determinada con el fin de ajustarla.
Pulse los botones ◀ o ▶ para aumentar o reducir el nivel de una frecuencia concreta.

Pulse el botón **ENTER**.

Pulse el botón **EXIT** para salir.

➤ **Ajuste de balance de sonido L/R:**

Para ajustar el balance de sonido de los altavoces L/R.

- **Ajuste del ancho de banda (100Hz, 300Hz, 1KHz, 3KHz, 10KHz) :**

Para ajustar el nivel de las diferentes frecuencias de ancho de banda.

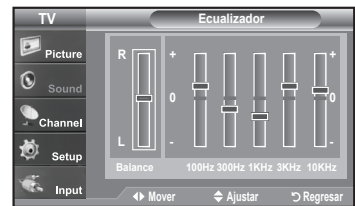

Uso de los parámetros de sonido automáticos

El TV tiene cinco valores de sonido automáticos ("Normal", "Música", "Cine", "Diálogo", o "Favorito") predeterminados de fábrica. También puede seleccionar "Favorito" que recupera automáticamente sus valores de sonido personalizados.

1. Pulse el botón **MENU** para ver el menú en pantalla.
Pulse los botones ▲ o ▼ para seleccionar "Sonido" y, después, pulse el botón **ENTER**.



2. Pulse el botón **ENTER** para seleccionar "Modo".
Pulse los botones ▲ o ▼ para seleccionar el ajuste de sonido "Normal", "Música", "Cine", "Diálogo", o "Favorito" y pulse el botón **ENTER**.

Pulse el botón **EXIT** para salir.

- Elija **Normal** si desea usar los ajustes de fábrica.
- Elija **Música** cuando mire vídeos musicales o conciertos.
- Elija **Cine** cuando mire películas.
- Elija **Diálogo** cuando esté visualizando contenidos de diálogos. (p. ej. noticieros).
- Elija **Favorito** para recuperar sus parámetros personalizados. (Consulte la sección "Personalización del sonido")



-  Pulse el botón **S.MODE** del mando a distancia de forma repetida para seleccionar uno de los ajustes de sonido estándar.

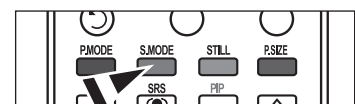

Configuración del TruSurround XT (SRS TS XT)

TruSurround XT es una tecnología SRS patentada que solventa el problema de reproducir contenido multicanal 5.1 en dos altavoces. Trusurround proporciona una experiencia de sonido virtual convincente a través de cualquier sistema de reproducción con dos altavoces. Es totalmente compatible con todos los formatos multicanal.

1. Pulse el botón **MENU** para ver el menú en pantalla.
Pulse los botones **▲** o **▼** para seleccionar "Sonido" y, después, pulse el botón **ENTER**.
2. Pulse los botones **▲** o **▼** para seleccionar "Trusurround SRS XT" y, después, pulse el botón **ENTER**.
3. Pulse los botones **▲** o **▼** para seleccionar "Encendido" o "Apagado" y, después, pulse el botón **ENTER**.
Pulse el botón **EXIT** para salir.



TRADEMARK & LABEL LICENSE NOTICE



TruSurround XT, SRS y el símbolo  son marcas comerciales de SRS Labs, Inc. La tecnología TruSurround XT está incorporada bajo licencia de SRS Labs, Inc.

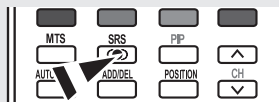

Selección de una pista de sonido multicanal (MTS) - Digital

El sistema de transmisión de TV digital permite transmitir simultáneamente muchas pistas de audio (por ejemplo, traducciones simultáneas del programa en otros idiomas). La disponibilidad de estas "multipistas" adicionales depende del programa.

Idioma preferido

1. Pulse el botón **MENU** para ver el menú en pantalla.
Pulse los botones **▲** o **▼** para seleccionar "Sonido" y, después, pulse el botón **ENTER**.
➤ Forma rápida de acceder al menú MTS: Pulse el botón "MTS" del mando a distancia. Puede escuchar en un idioma distinto del elegido pulsando el botón MTS.
2. Pulse los botones **▲** o **▼** para seleccionar "Opc. Multi-track" y, después, pulse el botón **ENTER**.
3. Pulse los botones **ENTER** para seleccionar "Idioma preferido".
Pulse los botones **▲** o **▼** para elegir el idioma que desee (English, Español, Francés) y pulse el botón **ENTER**.
Pulse el botón **EXIT** para salir.



-  Pulse el botón **MTS** en el mando a distancia. Puede escuchar en un idioma distinto del favorito pulsando el botón **MTS** del mando a distancia.

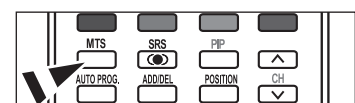

Selección de una pista de sonido multicanal (MTS) - Analogo

Sonido multi-track

1. Pulse el botón **MENU** para ver el menú en pantalla.
Pulse los botones **▲** o **▼** para seleccionar "Sonido" y, después, pulse el botón **ENTER**.
2. Pulse los botones **▲** o **▼** para seleccionar "Opc. Multi-track" y, después, pulse el botón **ENTER**.
3. Pulse los botones **▲** o **▼** para seleccionar "Sonido Multi-track" y, después, pulse el botón **ENTER**.
Pulse los botones **▲** o **▼** para seleccionar una configuración que desee; pulse después el botón **ENTER**.
Pulse el botón **EXIT** para salir.

- Elija Mono para canales que emiten en monoaural o si tiene dificultades con la recepción de señales estereofónicas.
- Elija Estéreo para canales que emiten en estéreo.
- Elija SAP para escuchar el Programa de audio independiente, que normalmente es la versión en otro idioma.

-  Pulse varias veces los botones **MTS** del mando a distancia para seleccionar "Mono", "Estéreo" o "SAP".

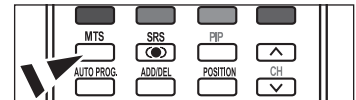

Control automático de volumen

Reduce las diferencias en el nivel de volumen entre las emisoras.

1. Pulse el botón **MENU** para ver el menú en pantalla.
Pulse los botones **▲** o **▼** para seleccionar "Sonido" y, después, pulse el botón **ENTER**.
2. Pulse los botones **▲** o **▼** para seleccionar "Vol. Auto" y, después, pulse el botón **ENTER**.
3. Pulse los botones **▲** o **▼** para seleccionar "Encendido" o "Apagado" y, después, pulse el botón **ENTER**.
Pulse el botón **EXIT** para salir.



Selección del silencio interno

Se silencia la salida de sonido desde los altavoces del televisor.

1. Pulse el botón **MENU** para ver el menú en pantalla.
Pulse los botones ▲ o ▼ para seleccionar "Sonido" y, después, pulse el botón **ENTER**.
2. Pulse los botones ▲ o ▼ para seleccionar "SilEncendido Int" y, después, pulse el botón **ENTER**.
3. Pulse los botones ▲ o ▼ para seleccionar "Encendido" y, después, pulse el botón **ENTER**.
Pulse el botón **EXIT** para salir.
 - Cuando "SilEncendido Int" se ajusta en "Encendido", el único menú de sonido que se puede ajustar es "Opc. Multi-track".
 - Los botones VOL +, VOL - y MUTE no funcionan si SilEncendido Int está establecido en Encendido



	Altavoz interno			Salida de audio (Optical, L/R Out)		
	RF	AV, S-Video	Componente, PC y HDMI	RF	AV, S-Video	Componente, PC
Silencio interno desactivado	Speaker Output	Speaker Output	Speaker Output	Sound Output	Sound Output	Sound Output
Silencio interno activado	Mute	Mute	Mute	Sound Output	Sound Output	Sound Output
Sin señal del video	Mute	Mute	Mute	Mute	Mute	Mute

➢ Cuando "SilEncendido Int" se ajusta en "Encendido", el único menú de sonido que se puede ajustar es "Opc. Multi-track".

Escuchar el sonido de la sub imagen del PIP

Cuando la opción PIP esta activada, usted puede escuchar el sonido de la sub imagen del PIP.

1. Pulse el botón **MENU** para ver el menú en pantalla.
Pulse los botones ▲ o ▼ para seleccionar "Sonido" y, después, pulse el botón **ENTER**.
2. Pulse los botones ▲ o ▼ para seleccionar "Sel. Sonido" y, después, pulse el botón **ENTER**.
3. Pulse los botones ▲ o ▼ para seleccionar "Principal" o "Sub" y, después, pulse el botón **ENTER**.
Pulse el botón **EXIT** para salir.

- **Principal:** Se usa para escuchar el sonido de la imagen principal.
- **Sub:** Se usa para escuchar el sonido de la imagen secundaria.

➢ Puede seleccionar esta opción cuando "PIP" está ajustado como "Encendido".



Reajuste de valores de sonido a los valores predefinidos de fábrica

Si Modo Juego está activado, la función Reiniciar sonido se activa. Si, tras configurar el ecualizador, selecciona la función Reiniciar, se restauran los parámetros de fábrica de la configuración del ecualizador.

1. Pulse el botón **MENU** para ver el menú en pantalla.
Pulse los botones ▲ o ▼ para seleccionar "Sonido" y, después, pulse el botón **ENTER**.
2. Pulse los botones ▲ o ▼ para seleccionar "Reinicio del sonido" y, después, pulse el botón **ENTER**.
Pulse el botón **EXIT** para salir.



Conexión de los auriculares

Puede conectar unos auriculares al equipo si desea ver un programa de televisión sin molestar a las personas que están en la misma habitación.

- Cuando se inserta el conector del conjunto del cabezal en el puerto correspondiente, se puede trabajar sólo con las opciones "Opciones multi-track" del menú Sonido.
- El uso continuo de auriculares a un volumen elevado puede dañar la capacidad auditiva.
- No recibirá sonido de los altavoces cuando conecte los auriculares al sistema.
- El volumen de los auriculares y el del televisor se ajustan de manera distinta.



- ☒ Pulse el botón **VOL** del mando a distancia de forma repetida para seleccionar uno de los ajustes de sonido estándar.

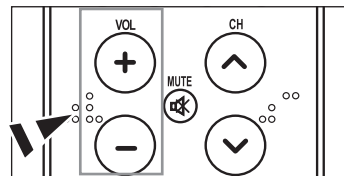

Ajuste de la melodía de encendido/apagado

Puede definirse un sonido de melodía para que suene cuando se encienda o se apague el TV.

1. Pulse el botón **MENU** para ver el menú en pantalla.
Pulse los botones ▲ o ▼ para seleccionar "Configuración" y, después, pulse el botón **ENTER**.
2. Pulse los botones ▲ o ▼ para seleccionar "Melodía" y, después, pulse el botón **ENTER**.
3. Pulse los botones ▲ o ▼ para seleccionar "Encendido" o "Apagado" y, después, pulse el botón **ENTER**.

- ♦ **Apagado:** Apaga la función de la melodía.
- ♦ **Bajo:** Establece el volumen de la melodía en un nivel bajo.
- ♦ **Medio:** Establece el volumen de la melodía en un nivel medio.
- ♦ **Alto:** Establece el volumen de la melodía en un nivel alto.

Pulse el botón **EXIT** para salir.

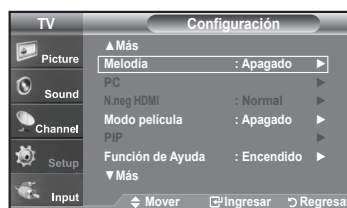

DOLBY DIGITAL



Fabricado bajo licencia de Dolby Laboratories. "Dolby" y el símbolo de la doble D son marcas registradas de Dolby Laboratories.

Control de los Canales

Selección de la antena

1. Pulse el botón **MENU** para ver el menú en pantalla.
Pulse los botones ▲ o ▼ para seleccionar "Canal" y, después, pulse el botón **ENTER**.
2. Pulse el botón **ENTER** para seleccionar "Antena".
Pulse los botones ▲ o ▼ para seleccionar "Aire" o "Cable" y, después, pulse el botón **ENTER**.
Pulse el botón **EXIT** para salir..

 Pulse el botón **ANTENNA** del mando a distancia.

- Si la antena está conectada a ANT 1 IN (AIR), seleccione "Aire"; si está conectada a ANT 2 IN(CABLE), seleccione "Cable".

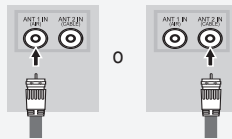

- Si las dos tomas ANT 1 IN (AIR) y ANT 2 IN (CABLE) están conectadas, seleccione la entrada de antena que desee. Si no se selecciona la entrada de antena correctamente puede aparecer ruido en la pantalla.

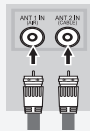

Supresión de los canales codificados digitales

La función Borrar canales codificados se usa para filtrar los canales codificados después de realizar una búsqueda automática. Borra los canales codificados de la lista y sintoniza los canales digitales por cable. Puede tardar de 20 a 30 minutos.

1. Pulse el botón **MENU** para ver el menú.
Pulse los botones ▲ o ▼ para seleccionar "Canal" y pulse el botón **ENTER**.
2. Pulse los botones ▲ o ▼ para seleccionar "Borrar canal encriptado" y pulse el botón **ENTER**. Busca los canales codificados para borrarlos de la lista.
➤ **Para detener la búsqueda de canales codificados:**
Pulse el botón ▼ para seleccionar **Detener**.
Pulse el botón ◀ para seleccionar **Si** y, a continuación, pulse el botón **ENTER**.
3. Una vez completada la búsqueda de los canales codificados, pulse el botón **ENTER**.
Pulse el botón **EXIT** para salir.

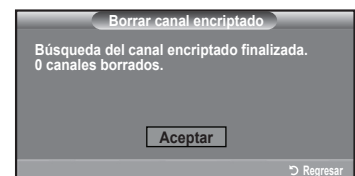
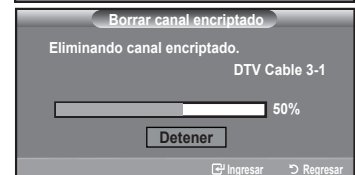

Configuración de las listas de canales

Puede agregar o suprimir un canal para que se muestren sólo los canales que desee.

1. Pulse el botón **MENU** para ver el menú en pantalla. Pulse los botones ▲ o ▼ para seleccionar "Canal" y, después, pulse el botón **ENTER**.
2. Pulse los botones ▲ o ▼ para seleccionar "Lista de canales" y, después, pulse el botón **ENTER**.



3. Pulse los botones ▲ o ▼ para seleccionar "Todos" y, después,



4. Pulse los botones ▲ o ▼ para seleccionar el canal que desee suprimir y pulse el botón **ENTER**.
Pulse los botones ▲ o ▼ para seleccionar "Borrar" y pulse el botón **ENTER** para suprimir el canal.

Desaparecerá la marca .



5. Pulse los botones ▲ o ▼ para seleccionar el canal que desea agregar; a continuación pulse el botón **ENTER**.
Pulse los botones ▲ o ▼ para seleccionar "Agregar" y, después, pulse el botón **ENTER**.

Aparece una marca  y el canal se añade.

Pulse el botón **EXIT** para salir.

➤ Todos los canales seleccionados se mostrarán en "Agregados".



- **Botón (P.MODE) rojo:** Púlselo varias veces para seleccionar "Todos", "Agregados", o "Favoritos".
- **Botón (S.MODE) verde:** Púlselo para agregar todos los canales suprimidos.
- **Botón (STILL) amarillo:** Púlselo para borrar todos los canales memorizados.

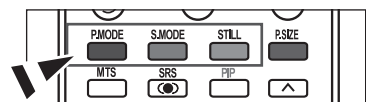

Para configurar los canales favoritos

Puede configurar como favoritos los canales que vea con más frecuencia.

1. Pulse el botón **MENU** para ver el menú en pantalla.
Pulse los botones ▲ o ▼ para seleccionar "Canal" y, después, pulse el botón **ENTER**.
2. Pulse los botones ▲ o ▼ para seleccionar "Lista de canales" y, después, pulse el botón **ENTER**.
3. Pulse los botones ▲ o ▼ para seleccionar "Agregados" y, después, pulse el botón **ENTER**.



4. Pulse los botones ▲ o ▼ para seleccionar los canales favoritos que desee ver entre los canales etiquetados.

Pulse los botones ▲ o ▼ para seleccionar "Favoritos" y, después, pulse el botón **ENTER**.

Y el símbolo "♥" se sobreindicara y el canal será fijado como favorito.

Para cancelar su selección de canales Favoritos, presione el botón **ENTER** hasta que el símbolo "♥" no este mas sobreindicado.

Pulse el botón **EXIT** para salir.

> Sólo pueden seleccionarse como favoritos los canales memorizados.

> Todos los canales seleccionados se mostrarán en "Favoritos".



Manejo de la Lista de Canales

Muestra la lista de canales automáticamente cuando pulse **CH LIST** del mando a distancia. (Seleccione entre "Todos", "Agregados" o "Favoritos")

1. Pulse el botón **MENU** para ver el menú en pantalla.
Pulse los botones **▲** o **▼** para seleccionar "Canal" y, después, pulse el botón **ENTER**.
2. Pulse los botones **▲** o **▼** para seleccionar "Lista de canales" y, después, pulse el botón **ENTER**.
3. Pulse los botones **▲** o **▼** para seleccionar "Default List Mode" (Modo de lista predeterminada), es decir, la lista de canales que desea que aparezca cuando pulse el botón **CH.MGR**; a continuación, pulse el botón **ENTER**.
Pulse los botones **▲** o **▼** para seleccionar "Todos", "Agregados" o "Favoritos" y, después, pulse el botón **ENTER**.

➤ La lista de canales que haya elegido se configurará ahora..

Pulse el botón **EXIT** para salir.

-  Alternativo, pulse el botón **CH LIST** del mando a distancia para mostrar las listas de canales.

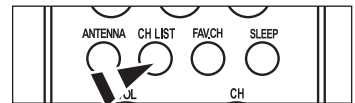

Visualización de la lista de canales

Puede mostrar una lista de todos los canales, de los agregados o favoritos.

1. Pulse el botón **MENU** para ver el menú en pantalla.
Pulse los botones **▲** o **▼** para seleccionar "Canal" y, después, pulse el botón **ENTER**.
2. Pulse los botones **▲** o **▼** para seleccionar "Lista de canales" y, después, pulse el botón **ENTER**.
3. Pulse los botones **▲** o **▼** para seleccionar "Todos", "Agregados" o "Favoritos" y, después, pulse el botón **ENTER**.



4. Pulse los botones **▲** o **▼** para seleccionar "Canal" y, después, pulse el botón **ENTER**.

Para alternar entre todos los canales, los agregados o los favoritos pulse el botón (P.Mode) rojo del mando a distancia.

- **Botón (P.Mode) rojo:** Púlselo varias veces para seleccionar "Todos", "Agregados", o "Favoritos".

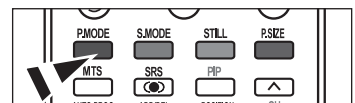

Etiquetado de canales

Los canales se pueden etiquetar con el propósito de que cuando éstos se seleccionan se pueda ver su nombre.

1. Pulse el botón **MENU** para ver el menú en pantalla.
Pulse los botones ▲ o ▼ para seleccionar "Canal" y, después, pulse el botón **ENTER**.
Pulse los botones ▲ o ▼ para seleccionar "Nombre" y, después, pulse el botón **ENTER**.
2. Pulse los botones ▲ o ▼ para seleccionar el canal al que se va a asignar un nuevo nombre y pulse el botón **ENTER**. Pulse los botones ▲ o ▼ para seleccionar una letra, un número o un espacio. (Se produce esta secuencia: A...Z, 0...9, +, -, o, /, espacio).
Pulse el botón para pasar al siguiente campo, que quedará seleccionado. Seleccione una segunda letra o dígito pulsando los botones ▲ o ▼, como antes.
Repita el proceso para seleccionar los tres últimos dígitos. Cuando haya terminado, pulse el botón **ENTER** para asignar el nombre nuevo. Para borrar el nuevo nombre asignado, seleccione "Supr." pulsando los botones y pulse el botón **ENTER**.
Pulse el botón **EXIT** para salir.
➤ Los nombres de los canales emitidos digitalmente están asignados automáticamente y no pueden asignarlos los usuarios.

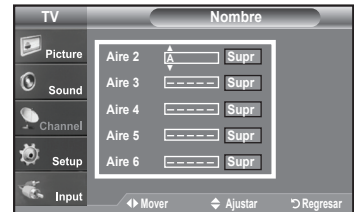
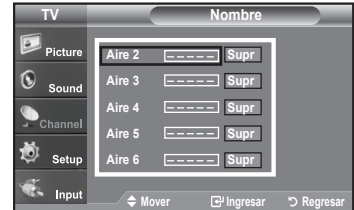

LNA (Low Noise Amplifier - Amplificador de ruido bajo)

Si el televisor está funcionando en una zona con señal débil, la función LNA puede mejorar la recepción (un amplificador previo de bajo ruido refuerza la señal entrante).

1. Pulse el botón **MENU** para ver el menú en pantalla.
Pulse los botones ▲ o ▼ para seleccionar "Canal" y, después, pulse el botón **ENTER**.
 2. Pulse los botones ▲ o ▼ para seleccionar "LNA" y, después, pulse el botón **ENTER**.
 3. Pulse los botones ▲ o ▼ para seleccionar "Encendido" y, después, pulse el botón **ENTER**.
- Pulse el botón **EXIT** para salir.
- LNA funciona cuando la antena seleccionada es Aire o Cable. Los ajustes se almacenan de manera independiente para cada canal. (Consulte "Selección de la antena" en la página 28).



Sintonización fina de los canales analógicos

Utilice la sintonización fina para ajustar manualmente un determinado canal a fin de que la recepción sea óptima.

1. Pulse el botón **MENU** para ver el menú en pantalla.
Pulse los botones ▲ o ▼ para seleccionar "Canal" y, después, pulse el botón **ENTER**.
2. Pulse los botones ▲ o ▼ para seleccionar "Sintonía Fina" y, después, pulse el botón **ENTER**.
3. Pulse los botones ◀ o ▶ para ajustar la sintonía con precisión.
Para memorizar la sintonía fina en la memoria del televisor, pulse el botón **ENTER**.
> Si no almacena en la memoria el canal que ha ajustado de manera precisa, los ajustes no se guardan.
4. Para memorizar la sintonía fina en la memoria del televisor, pulse el botón **ENTER**.
Para reiniciar la sintonización fina, pulse el botón ▼ para seleccionar "Reiniciar" y pulse el botón **ENTER**.
Pulse el botón **EXIT** para salir.
> El símbolo " * " aparecerá junto al nombre de los canales cuya sintonización se haya ajustado.



Comprobación de la potencia de la señal digital

A diferencia de los canales analógicos, cuya calidad de recepción puede variar desde "nebuloso" a claro, los canales digitales (HDTV) tienen una calidad de recepción perfecta o no se reciben en absoluto. Por tanto, a diferencia de los canales analógicos, no puede sintonizar ningún canal digital. Puede, no obstante, ajustar la antena para mejorar la recepción de los canales digitales disponibles.

1. Pulse el botón **MENU** para ver el menú en pantalla.
Pulse los botones ▲ o ▼ para seleccionar "Canal" y, después, pulse el botón **ENTER**.
2. Pulse los botones ▲ o ▼ para seleccionar "Intensidad señal" y, después, pulse el botón **ENTER**.
Si el medidor de potencia de señal indica que la señal es débil, ajuste físicamente su antena para incrementar la potencia de la señal. Continúe ajustando la antena hasta que encuentre la mejor posición con la señal más potente.
Pulse el botón **EXIT** para salir.



Pantalla de PC

Uso del TV como pantalla de ordenador (PC)

Instalación del software en el equipo (según Windows XP)

A continuación se muestra una pantalla de configuración normal en un ordenador con Windows. No obstante, las pantallas reales en su PC probablemente serán diferentes, en función de su versión concreta de Windows y de su tarjeta de vídeo. Pero aunque las pantallas reales tengan un aspecto diferente, se aplicarán los mismos ajustes básicos e información en la mayoría de los casos. (Si no es así, póngase en contacto con el fabricante del ordenador o con un concesionario Samsung).

1. Primero, haga clic en “**Control Panel (Panel de control)**” en el menú Inicio de Windows.
2. Cuando aparezca la pantalla del Panel de control, haga clic en “**Appearance and Themes (Apariencia y Temas)**” y aparecerá un cuadro de diálogo.
3. Cuando aparezca la pantalla del Panel de control, haga clic en “**Display (Pantalla)**” y aparecerá un cuadro de diálogo.
4. Seleccione la ficha “**Settings (Configuración)**” en el cuadro de diálogo. La configuración de tamaño correcto (resolución) Modo óptimo: 1360 x 768 pixels

Si existe una opción de frecuencia vertical en el cuadro de diálogo de configuración de la pantalla, el valor correcto es “60” o “60 Hz”.

Si no, haga clic en “Aceptar” y salga del cuadro de diálogo.

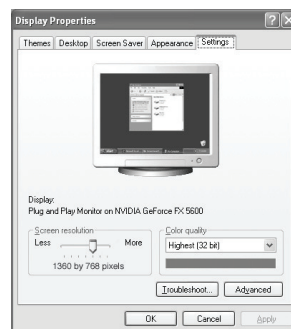

Modos de visualización

If the signal from the system equals the standard signal mode, the screen is adjusted automatically. If the signal from the system doesn't equal the standard signal mode, adjust the mode by referring to your videocard user guide; otherwise there may be no video. For the display modes listed below, the screen image has been optimized during manufacturing.

D-Sub Entrada

Mode	Resolución	Frecuencia horizontal (kHz)	Frecuencia vertical (Hz)	Frecuencia del reloj de pixeles (MHz)	Polaridad de sincronización (H/V)
IBM	720 X 400	31.469	70.087	28.322	- / +
	640 X 480	31.469	59.940	25.175	- / -
VESA	640 x 480	37.861	72.809	31.500	- / -
	640 x 480	37.500	75.000	31.500	- / -
	800 x 600	37.879	60.317	40.000	+ / +
	800 x 600	48.077	72.188	50.000	+ / +
	800 x 600	46.875	75.000	49.500	+ / +
	1024 x 768	48.363	60.004	65.000	- / -
	1024 x 768	56.476	70.069	75.000	- / -
	1024 x 768	60.023	75.029	78.750	+ / +
	1360 x 768	47.712	60.015	85.800	+ / +

HDMI/DVI Entrada

Mode	Resolución	Frecuencia horizontal (kHz)	Frecuencia vertical (Hz)	Frecuencia del reloj de pixeles (MHz)	Polaridad de sincronización (H/V)
IBM	720 X 400	31.469	70.087	28.322	- / +
	640 X 480	31.469	59.940	25.175	- / -
VESA	800 x 600	37.879	60.317	40.000	+ / +
	1024 x 768	48.363	60.004	65.000	- / -
	1360 x 768	47.712	60.015	85.800	+ / +

Ajuste del televisor con el ordenador

Cómo realizar el Ajuste automático

Utilice la función de Ajuste automático para que el aparato de TV ajuste automáticamente las señales de vídeo que el monitor recibe. La función también ajusta automáticamente con más configuración y ajusta los valores y las posiciones de la frecuencia.

➤ Esta función no está disponible en el modo DVI-Digital.

1. Pulse el botón **MENU** para ver el menú en pantalla.
Pulse los botones ▲ o ▼ para seleccionar "Configuración" y, después, pulse el botón **ENTER**.
Pulse los botones ▲ o ▼ para seleccionar "PC" y, después, pulse el botón **ENTER**.

➤ En primer lugar, cambie al modo PC.

2. Pulse los botones ▲ o ▼ para seleccionar "Ajuste Auto." y, después, pulse el botón **ENTER**.

Pulse el botón **EXIT** para salir.

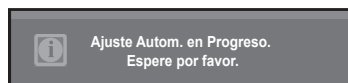
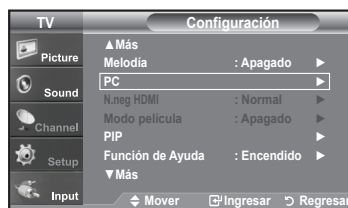

Ajuste de la calidad de la pantalla

El propósito del ajuste de la calidad de imagen es eliminar o reducir el ruido de la imagen. Si el ruido no desaparece sólo con la sintonización fina, realice los ajustes de frecuencia hasta el máximo y vuelva a realizar la sintonización fina. (consulte las páginas 45.) Después de reducir el ruido, vuelva a ajustar la imagen para que quede alineada en el centro de la pantalla.

1. Pulse el botón **MENU** para ver el menú en pantalla.
Pulse los botones ▲ o ▼ para seleccionar "Configuración" y, después, pulse el botón **ENTER**.
Pulse los botones ▲ o ▼ para seleccionar "PC" y, después, pulse el botón **ENTER**.

➤ En primer lugar, cambie al modo PC.

2. Pulse los botones ▲ o ▼ para seleccionar "Fijar la Imagen" y, después, pulse el botón **ENTER**.

3. Pulse los botones ▲ o ▼ para seleccionar "Grueso" o "Fino" y, después, pulse el botón **ENTER**.

Pulse los botones ◀ o ▶ para ajustar la calidad de la pantalla.

➤ Pueden aparecer rayas verticales o la imagen tener poca definición.

Pulse el botón **ENTER**.

Pulse el botón **EXIT** para salir.



Cambio de la posición de la pantalla

1. Pulse el botón **MENU** para ver el menú en pantalla.
Pulse los botones ▲ o ▼ para seleccionar "Configuración" y, después, pulse el botón **ENTER**.
Pulse los botones ▲ o ▼ para seleccionar "PC" y, después, pulse el botón **ENTER**.
➤ En primer lugar, cambie al modo PC.
2. Pulse los botones ▲ o ▼ para seleccionar "Posición" y, después, pulse el botón **ENTER**.
3. Pulse los botones ▲ o ▼ para ajustar Posición V.
Pulse los botones ◀ o ▶ para ajustar Posición H.
Pulse el botón **ENTER**.
Pulse el botón **EXIT** para salir.

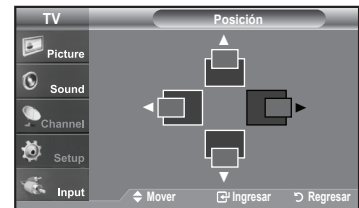

Inicio de la configuración de Posición de la pantalla o del Color

Puede recuperar todos los ajustes de imagen predeterminados de fábrica.

1. Pulse el botón **MENU** para ver el menú en pantalla.
Pulse los botones ▲ o ▼ para seleccionar "Configuración" y, después, pulse el botón **ENTER**.
Pulse los botones ▲ o ▼ para seleccionar "PC" y, después, pulse el botón **ENTER**.
➤ En primer lugar, cambie al modo PC.
2. Pulse los botones ▲ o ▼ para seleccionar "Reiniciar Imagen" y, después, pulse el botón **ENTER**.
Pulse el botón **EXIT** para salir.

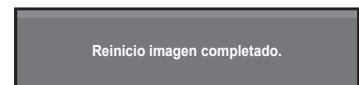

Visualización de la resolución actual

Puede conseguir información sobre la resolución del PC.

1. Pulse el botón **MENU** para ver el menú en pantalla.
Pulse los botones ▲ o ▼ para seleccionar "Configuración" y, después, pulse el botón **ENTER**.
Pulse los botones ▲ o ▼ para seleccionar "PC" y, después, pulse el botón **ENTER**.
➤ En primer lugar, cambie al modo PC.
2. Pulse los botones ▲ o ▼ para seleccionar "Resolución"
➤ En la pantalla se muestra la información sobre la resolución.
Pulse el botón **EXIT** para salir.



Ajuste de la Hora

Configuración del Reloj

Establecer el reloj es necesario para usar las distintas características de temporizador del TV. Además, puede comprobar la hora mientras está viendo el TV. (Simplemente pulse **INFO**).

Opción 1: Ajuste manual del reloj

1. Pulse el botón **MENU** para ver el menú en pantalla.
Pulse los botones **▲** o **▼** para seleccionar "Configuración" y, después, pulse el botón **ENTER**.
Pulse los botones **▲** o **▼** para seleccionar "Tiempo" y, después, pulse el botón **ENTER**.
2. Pulse el botón **ENTER** para seleccionar "Reloj"
3. Pulse el botón **ENTER** para seleccionar "Modo Reloj".
Pulse los botones **▲** o **▼** para seleccionar "Manual" y, después, pulse el botón **ENTER**.
4. Pulse los botones **▲** o **▼** para seleccionar "Config. Reloj" y, después, pulse el botón **ENTER**.
5. Pulse los botones **◀** o **▶** para desplazarse a "Mes", "Día", "Año", "Hora", "Minuto", o "am/pm". Seleccione la fecha y la hora que desee pulsando los botones **▲** o **▼**, pulse después el botón **ENTER**.
Pulse el botón **EXIT** para salir..
 - > La hora actual aparecerá siempre que se pulse el botón **INFO**.
 - > Puede ajustar el mes, el día, el año, la hora y el minuto directamente pulsando los botones numéricos del mando a distancia.



Opción 2: Ajuste automático del reloj

1. Pulse el botón **MENU** para ver el menú en pantalla.
Pulse los botones ▲ o ▼ para seleccionar "Configuración" y, después, pulse el botón **ENTER**.
Pulse los botones ▲ o ▼ para seleccionar "Tiempo" y, después, pulse el botón **ENTER**.
2. Pulse el botón **ENTER** para seleccionar "Reloj".
3. Pulse el botón **ENTER** para seleccionar "Modo Reloj".
Pulse los botones ▲ o ▼ para seleccionar "Auto" y, después, pulse el botón **ENTER**.
4. Pulse los botones ▲ o ▼ para seleccionar "Zona Tiempo" y, después, pulse el botón **ENTER**.
5. Pulse los botones ▲ o ▼ para resaltar la zona horaria del área local, después pulse el botón **ENTER**.
6. Pulse los botones ▲ o ▼ para seleccionar "Tiempo Verano"; después pulse el botón **ENTER**.
Pulse los botones ▲ o ▼ para seleccionar "Encendido" o "Apagado" y, después, pulse el botón **ENTER**.
Pulse el botón **EXIT** para salir.
 - Según la estación emisora y la señal, puede que el ajuste automático de la hora no se realice correctamente. En este caso, ajuste la hora manualmente.
 - La antena o el cable debe estar conectado para que se ajuste la hora automáticamente.



Configuración del Temporizador de sueño

El temporizador de desconexión apaga automáticamente el televisor después de un período prefijado (entre 30 y 180 minutos).

1. Pulse el botón **MENU** para ver el menú en pantalla.
Pulse los botones ▲ o ▼ para seleccionar "Configuración" y, después, pulse el botón **ENTER**.
Pulse los botones ▲ o ▼ para seleccionar "Tiempo" y, después, pulse el botón **ENTER**.
2. Pulse los botones ▲ o ▼ para seleccionar "Temporizador" y, después, pulse el botón **ENTER**.
3. Pulse los botones ▲ o ▼ para ajustar "Minuto".
4. Pulse el botón ► para seleccionar "Activación".
Pulse los botones ▲ o ▼ para seleccionar "Encendido" y, después, pulse el botón **ENTER**.
Pulse el botón **EXIT** para salir.

 Basta con que pulse el botón **SLEEP** del mando a distancia para acceder rápidamente a la configuración del temporizador.



Activación y desactivación del temporizador

1. Pulse el botón **MENU** para ver el menú en pantalla.
Pulse los botones ▲ o ▼ para seleccionar "Configuración" y, después, pulse el botón **ENTER**.
Pulse los botones ▲ o ▼ para seleccionar "Tiempo" y, después, pulse el botón **ENTER**.
2. Pulse los botones ▲ o ▼ para seleccionar "Temporizador 1, Temporizador 2, Temporizador 3" y, después, pulse el botón **ENTER**.

3. Pulse los botones ▲ o ▼ para ajustar "Hora" y pulse el botón ► para ir al paso siguiente.

Ajuste otras opciones utilizando el mismo método que se indica anteriormente.

	activar o inactivo	Pulse los botones ▲ o ▼
Repetir	Una vez, Cada día, Lun-Vie, Lun-Sáb, Sáb-Dom	Pulse los botones ▲ o ▼
Volumen	Seleccione el nivel de volumen deseado	Pulse los botones ▲ o ▼
Antena	Sel Aire or Cable	Pulse los botones ▲ o ▼
Canal	Change the Canal	Pulse los botones ▲ o ▼

➤ Cuando haya terminado, pulse el botón **RETURN** para volver.

- La hora actual aparecerá siempre que se pulse el botón **INFO**.
- Puede ajustar la hora, los minutos, el canal y el canal directamente pulsando los botones numéricos del mando a distancia.

Pulse el botón **EXIT** para salir.



Descripción de las Funciones

Selección del idioma de menú

1. Pulse el botón **MENU** para ver el menú en pantalla.
Pulse los botones **▲** o **▼** para seleccionar "Configuración" y, después, pulse el botón **ENTER**.
Pulse los botones **▲** o **▼** para seleccionar "Idioma" y, después, pulse el botón **ENTER**.
2. Pulse los botones **▲** o **▼** para seleccionar el idioma apropiado: "English", "Español" o "Francés".
Pulse el botón **ENTER**.
Pulse el botón **EXIT** para salir.



Uso del Modo Juego

Si se conecta a una consola de videojuegos como PlayStation™ o Xbox™, podrá obtener sensaciones más realistas, seleccionando Modo juego.

1. Pulse el botón **MENU** para ver el menú en pantalla.
Pulse los botones **▲** o **▼** para seleccionar "Configuración" y, después, pulse el botón **ENTER**.
2. Pulse los botones **▲** o **▼** para seleccionar "Modo Juego" y, después, pulse el botón **ENTER**.
3. Pulse los botones **▲** o **▼** para seleccionar "Encendido" o "Apagado" y, después, pulse el botón **ENTER**.
4. Pulse el botón **EXIT** para salir.
 - Si desea desconectarse de la consola de videojuegos y conectarse a otro dispositivo externo, ajuste la opción Modo del juego como Apagado en el menú de configuración.
 - Si ve la televisión en Modo juego, la pantalla tiembla ligeramente.
 - Modo juego no está disponible en el modo de TV.



Nivel Transparencia del menú

Ajusta la transparencia de la pantalla del menú.

1. Pulse el botón **MENU** para ver el menú en pantalla.
Pulse los botones **▲** o **▼** para seleccionar "Configuración" y, después, pulse el botón **ENTER**.
2. Pulse los botones **▲** o **▼** para seleccionar "Transpar. Del menú" y, después, pulse el botón **ENTER**.
3. Pulse los botones **▲** o **▼** para seleccionar el nivel y pulse después el botón **ENTER**.
Pulse el botón **EXIT** para salir.

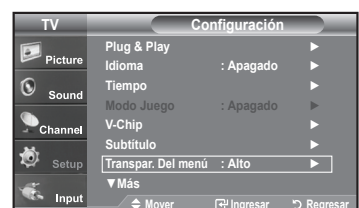

Visión de subtítulos (mensajes de texto en pantalla) - Analógico

La función subtítulo analógico funciona en un modo de canal RF analógico o en modo de señal externa.

1. Pulse el botón **MENU** para ver el menú en pantalla.
Pulse los botones **▲** o **▼** para seleccionar "Configuración" y, después, pulse el botón **ENTER**.
2. Pulse los botones **▲** o **▼** para seleccionar "Subtítulo" y, después, pulse el botón **ENTER**.
3. Pulse el botón **ENTER** para seleccionar "Subtítulo". Pulse los botones **▲** o **▼** para seleccionar "Encendido" y, después, pulse el botón **ENTER**.

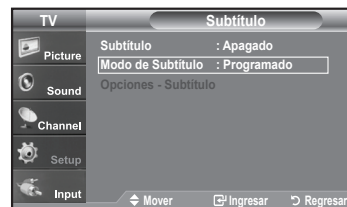
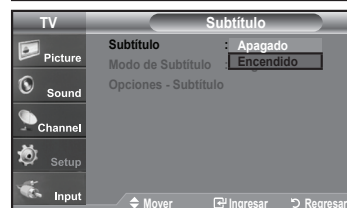
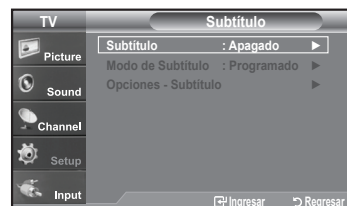

4. Pulse los botones **▲** o **▼** para seleccionar "Modo de Subtítulo" y, después, pulse el botón **ENTER**.
Pulse los botones **▲** o **▼** para seleccionar el submenú que desee (Programado, CC1~CC4, o Texto1~Texto4); pulse después el botón **ENTER**.
Pulse el botón **EXIT** para salir.

• El valor predeterminado es "CC1".

- **CC1:** El servicio primario de subtítulos sincronizados. Son subtítulos en el idioma principal que debe estar sincronizado con el sonido, preferiblemente que coincida con la secuencia específica.
- **CC2:** Subtítulos especiales de uso no sincronizado. Este canal transporta datos que están destinados a ampliar la información del programa.
- **CC3:** Servicio de subtítulos secundarios sincronizados. Datos alternativos de subtítulos relacionados con el programa, típicamente subtítulos del segundo idioma.
- **CC4:** Subtítulos especiales de uso no sincronizado. Similar a CC2.
- **Texto1:** Primer servicio de texto. Se puede tratar de varios datos no relacionados con programa alguno.
- **Texto2:** Segundo servicio de texto. Datos adicionales, normalmente sin relación con programa alguno.
- **Texto3/Texto4:** Tercer y cuarto servicios de texto. Estos canales de datos sólo se deben usar si Texto1 y Texto2 no son suficientes.

➤ La función Subtítulo no está disponible en los modos COMPONENTE, HDMI ni PC.

➤ La disponibilidad de los subtítulos depende del programa que se esté emitiendo.

-  Pulse el botón **CAPTION** del mando a distancia varias veces para seleccionar "Encendido" u "Apagado"



Visión de subtítulos (mensajes de texto en pantalla) - Digital

La función Subtítulo digital funciona en canales digitales.

1. Pulse el botón **MENU** para ver el menú en pantalla.
Pulse los botones ▲ o ▼ para seleccionar "Configuración" y, después, pulse el botón **ENTER**.
2. Pulse los botones ▲ o ▼ para seleccionar "Subtítulo" y, después, pulse el botón **ENTER**.
3. Pulse el botón **ENTER** para seleccionar "Subtítulo".
Pulse los botones ▲ o ▼ para seleccionar "Encendido" y, después, pulse el botón **ENTER**.
4. Pulse los botones ▲ o ▼ para seleccionar "Modo de Subtítulo" y, después, pulse el botón **ENTER**.
Pulse los botones ▲ o ▼ para seleccionar el submenú (Programado, Servicio1~Servicio6, CC1~CC4 o Texto1~Texto4) que desee; pulse después el botón **ENTER**.

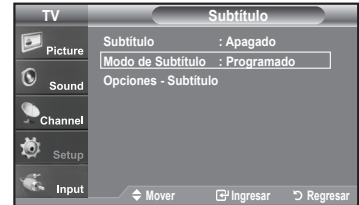
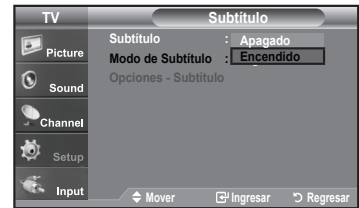

5. Pulse los botones ▲ o ▼ para seleccionar "Opciones - Subtítulos" y, después, pulse el botón **ENTER**.
 - La función "Opciones - Subtítulos" sólo está disponible cuando puede seleccionarse "Servicio1~Servicio6" en el modo "Modo de Subtítulo".
 - Los modos de subtitulación Servicio 1-6 pueden no estar disponibles según el tipo de emisión.
6. Pulse los botones ▲ o ▼ para seleccionar "Tamaño" y, después, pulse el botón **ENTER**.
Pulse los botones ▲ o ▼ para seleccionar la opción deseada para el Subtítulo; después pulse el botón **ENTER**.
Pulse los botones ▲ o ▼ para seleccionar las opciones de submenú que desee (vea las opciones en la pagina siguiente) y pulse el botón **ENTER**.

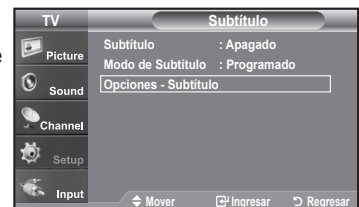

- **Tamaño:** Esta opción consta de "Programado", "Pequeño", "Normal" y "Grande". El valor predeterminado es "Normal".
- **Tipo de letra:** Esta opción consta de "Programado", "Estilo 0-Estilo 7". Puede cambiar el tipo de letra que desee. El valor predeterminado es "Estilo 0".
- **Color primer plano:** Esta opción consta de "Programado", "Blanco", "Negro", "Rojo", "Verde", "Azul", "Amarillo", "Magenta", y "Cíán". Puede cambiar el color del texto. El valor predeterminado es Blanco.
- **Color de fondo:** Esta opción consta de "Programado", "Blanco", "Negro", "Rojo", "Verde", "Azul", "Amarillo", "Magenta", y "Cíán". Puede cambiar el color del fondo de los subtítulos. El valor predeterminado es "Negro".
- **Opacidad prim. plano:** Esta opción consta de "Programado", "Transparente", "Traslúcido", "Sólido" e "Intermitente". Puede cambiar la opacidad de la letra.
- **Opacidad del fondo:** Esta opción consta de "Programado", "Transparente", "Traslúcido", "Sólido" e "Intermitente". Puede cambiar la opacidad del fondo de los subtítulos.
- **Regresar al predeter.:** Esta opción reajusta las opciones "Tamaño", "Tipo de letra", "Color primer plano", "Color de fondo", "Opacidad prim. plano" y "Opacidad del fondo" a sus valores predeterminados.

- Pulse el botón **CAPTION** del mando a distancia varias veces para seleccionar "Encendido" u "Apagado"



Ajuste de la función de ayuda

Muestra la ayuda sobre las funciones del menú.

1. Pulse el botón **MENU** para ver el menú en pantalla.
Pulse los botones ▲ o ▼ para seleccionar "Configuración" y, después, pulse el botón **ENTER**.
2. Pulse los botones ▲ o ▼ para seleccionar "Función de Ayuda" y, después, pulse el botón **ENTER**.
3. Pulse los botones ▲ o ▼ para seleccionar "Encendido" y, después, pulse el botón **ENTER**.

Pulse el botón **EXIT** para salir.

➤ El valor predeterminado de la Función de Ayuda es Encendido

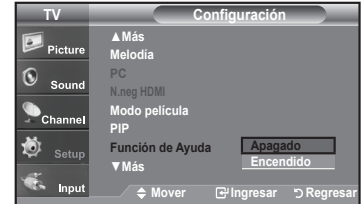
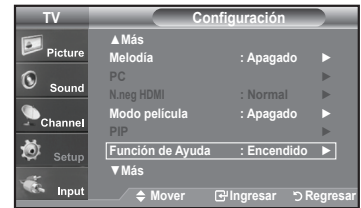

Configuración de Efecto de luz

Se puede apagar o encender el LED azul del frontal del televisor.

1. Pulse el botón **MENU** para ver el menú.
Pulse los botones ▲ o ▼ para seleccionar "Configuración" y después pulse el botón **ENTER**.
2. Pulse los botones ▲ o ▼ para seleccionar "Efecto de luz" y, a continuación, pulse el botón **ENTER**.
3. Pulse los botones ▲ o ▼ para seleccionar "Apagado", "En m. espera", "Viendo la TV" o "Siempre" y, después, pulse el botón **ENTER**.

- **Apagado:** El LED no se activará.
- **En m. espera:** Enciende el LED en modo de espera.
- **Viendo la TV:** Enciende el LED cuando se mira la TV.
- **Siempre:** El LED se encenderá una vez se haya apagado el televisor.

Pulse el botón **EXIT** para salir.

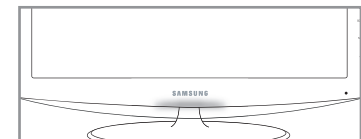
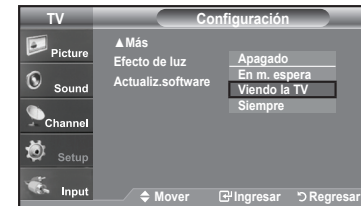
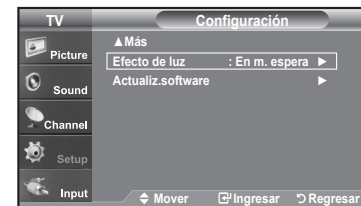

Uso de V-Chip

La función V-Chip bloquea automáticamente la programación que se considera inadecuada para los niños. El usuario debe introducir primero un código PIN (número de identificación personal) antes de establecer o cambiar las restricciones de V-Chip.

➤ Si se ha activado la función V-chip, las opciones de PIP no funcionan.

Ajuste del número de identificación personal (código PIN)

1. Pulse el botón **MENU** para ver el menú en pantalla.
Pulse los botones **▲** o **▼** para seleccionar "Configuración" y, después, pulse el botón **ENTER**.
2. Pulse los botones **▲** o **▼** para seleccionar "V-Chip" y, después, pulse el botón **ENTER**.
Aparecerá el mensaje "Ingresar Código". Escriba su código PIN de 4 dígitos.
➤ El código PIN predeterminado para un televisor nuevo es "0-0-0-0".



3. Aparecerá la pantalla "V-Chip".
Pulse los botones **▲** o **▼** para seleccionar "Cambiar Código" y, después, pulse el botón **ENTER**.
Aparecerá la pantalla Cambiar Código. Escriba un nuevo código PIN de 4 dígitos.
En cuanto introduzca los 4 dígitos, aparece la pantalla "Confirmar Nuevo Código".
Vuelva a escribir los 4 dígitos. Cuando desaparezca la pantalla de confirmación, el código quedará memorizado.
Pulse el botón **EXIT** para salir.
➤ Si olvida su código, pulse los botones del mando a distancia siguiendo la secuencia siguiente, que restablece el código a 0-0-0-0: Power Off → Mute → 8 → 2 → 4 → Power On.

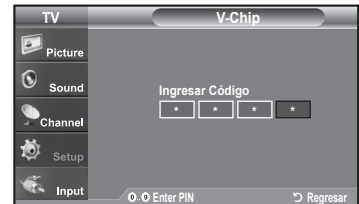

Cómo activar/desactivar V-Chip

1. Pulse el botón **MENU** para ver el menú en pantalla.
Pulse los botones ▲ o ▼ para seleccionar “Configuración” y, después, pulse el botón **ENTER**.
2. Pulse los botones ▲ o ▼ para seleccionar “V-Chip” y, después, pulse el botón **ENTER**.
Aparecerá el mensaje “Ingresar Código”. Escriba su código PIN de 4 dígitos.
3. Aparecerá la pantalla “V-Chip”. Para activar la función V-Chip, pulse el botón **ENTER** para que “Bloqueo V-Chip” se ajuste en “Encendido”. (Si se pulsán repetidamente los botones ▲ o ▼ se alterna entre “Encendido” y “Apagado”).
Pulse el botón **ENTER**.
Pulse el botón **EXIT** para salir.

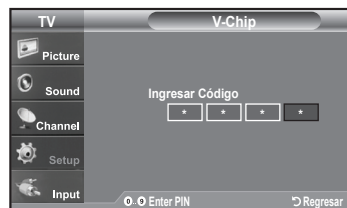

Configuración de Restricciones usando la sección “Guías pater. TV”

Primero, establezca un número de identificación personal (PIN) y active V-Chip. (Consulte la sección anterior). Las restricciones del bloqueo de programas se pueden establecer mediante dos métodos: Las guía de programas o la clasificación MPAA.

1. Pulse el botón **MENU** para ver el menú en pantalla.
Pulse los botones ▲ o ▼ para seleccionar “Configuración” y, después, pulse el botón **ENTER**.
2. Pulse los botones ▲ o ▼ para seleccionar “V-Chip” y, después, pulse el botón **ENTER**.
Aparecerá el mensaje “Ingresar Código”. Escriba su código PIN de 4 dígitos.



3. Aparecerá la pantalla "V-Chip". Pulse los botones ▲ o ▼ para seleccionar "Guías pater. TV" y, después, pulse el botón **ENTER**.



4. Aparecerá la pantalla "Guías pater. TV". Pulse los botones ▲ o ▼ para seleccionar una de las seis categorías basadas en la edad:

- TV-Y: Niños pequeños
- TV-Y7: Niños de más de 7 años
- TV-G: Todos los públicos
- TV-PG: Acompañados de un adulto
- TV-14: Mayores de 14 años
- TV-MA: Para adultos

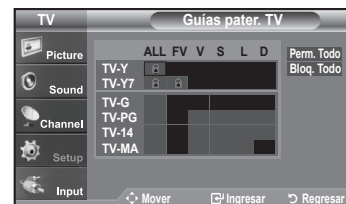

5. En este punto, ya ha se seleccionado una de las clasificaciones. Pulse el botón **ENTER**. Según la configuración, se seleccionará un símbolo . (En blanco = Desbloqueada, = Bloqueada) Mientras se selecciona "", pulse el botón **ENTER** para bloquear o desbloquear la categoría. Para seleccionar una clasificación de TV distinta, pulse los botones ▲ o ▼ y, después, repita el proceso.

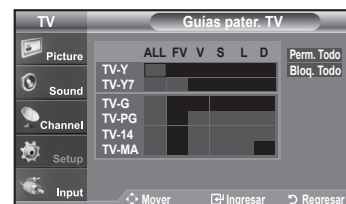

- Perm. todo: Se pulsa para desbloquear todos los programas de televisión. / Bloq. todo: Se pulsa para bloquear todos los programas de televisión.
- TV-Y, TV-Y7, TV-G, TV-PG, TV-14 y TV-MA incluyen opciones adicionales. Consulte el paso siguiente para cambiar las subclasificaciones:
 - FV: Fantasía y violencia / D: Diálogos con alusiones sexuales / L: Lenguaje adulto / S: Situaciones sexuales / V: Violencia
- La opción V-Chip bloqueará automáticamente ciertas categorías que son "más restrictivas". Por ejemplo, si bloquea la categoría "TV-Y", automáticamente se bloqueará TV-Y7. De manera similar, si bloquea la categoría TV-G, todas las categorías en el grupo "adolescente" quedarán bloqueadas (TV-G, TV-PG, TV-14, y TV-MA). Las subclasificaciones (D, L, S, V) funcionan de manera similar. (Consulte la sección siguiente).

6. Cómo establecer las subclasificaciones FV, D, L, S, y V. Primero, seleccione una de las clasificaciones de TV: TV-Y, TV-Y7 TV-G, TV-PG, TV-14, o TV-MA (consulte el paso 4, en la página anterior) y pulse el botón ►. Por cada subclasificación aparecerá un símbolo "". Con el "" seleccionado, pulse el botón **ENTER** para ir a la subclasificación. Pulse **ENTER** para bloquear la subclasificación. Para seleccionar una clasificación de TV distinta, pulse los botones ▲ o ▼, después, repita el proceso.

- La opción V-chip bloqueará automáticamente ciertas categorías que son "más restrictivas". Por ejemplo, si bloquea la subclasificación "L" en TV-PG, las subclasificaciones "L" en TV-14 y TV-MA se bloquearán automáticamente.

7. Pulse el botón **EXIT** para borrar todas las pantallas. (O continúe en la sección siguiente y establezca restricciones adicionales según los códigos MPAA.)
 - Estas categorías se dividen en dos grupos: TV-Y y TV-Y7 (niños pequeños y niños a partir de 7 años), y TV-G a TV-MA (todos los demás). Las limitaciones para estos grupos funcionan de forma independiente. Si en la familia hay niños muy pequeños y adultos jóvenes, la opción Guía de programas debe configurarse por separado para grupo de edad. (Consulte el siguiente paso.)

Configuración de las restricciones mediante las clasificaciones MPAA: G, PG, PG-13, R, NC-17, X, NR

El sistema de clasificación MPAA utiliza el sistema de la MPAA (Motion Picture Association of America, Asociación americana de cinematografía) que se aplica principalmente en las películas. Si el bloqueo de V-Chip está activado, el televisor bloqueará automáticamente programas que estén codificados con clasificaciones rechazables (de la MPAA o de televisión).

1. Pulse el botón **MENU** para ver el menú en pantalla.
Pulse los botones **▲** o **▼** para seleccionar "Configuración" y, después, pulse el botón **ENTER**.
2. Pulse los botones **▲** o **▼** para seleccionar "V-Chip" y, después, pulse el botón **ENTER**.
Aparecerá el mensaje "Ingresar Código". Escriba su código PIN de 4 dígitos.



3. Aparecerá la pantalla "V-Chip".
Pulse los botones **▲** o **▼** para seleccionar "Clas. MPAA", y, después, pulse el botón **ENTER**.

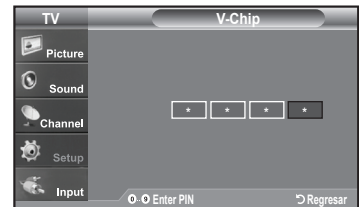

4. Aparecerá la pantalla "Clas. MPAA".
Pulse varias veces los botones **▲** o **▼** para seleccionar una categoría concreta de MPAA. Pulsando los botones **▲** o **▼** pasará secuencialmente por todas las categorías MPAA:

- **G**: Todos los públicos (sin restricciones).
- **PG**: Se sugiere la compañía de un adulto.
- **PG-13**: Menores acompañados de un adulto.
- **R**: Restringido. Los niños menores de 17 años deben estar acompañados por un adulto.
- **NC-17**: Prohibida la entrada a menores de 17 años.
- **X**: Sólo adultos.
- **NR**: Sin clasificación.

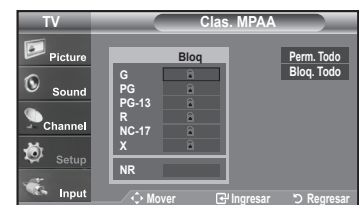
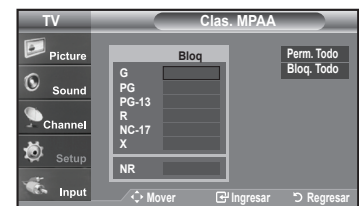

- Perm. todo: Se pulsa para desbloquear todos los programas de televisión.
 - Bloq. todo: Se pulsa para bloquear todos los programas de televisión.
 - Con una determinada categoría seleccionada, pulse el botón **ENTER** para activarla.
En la pantalla aparecerá un símbolo "🔒" seleccionado.
Pulse el botón **ENTER** para bloquear o desbloquear la categoría.
 - La opción V-chip bloqueará automáticamente cualquier categoría que sea "más restrictiva".
Por ejemplo, si bloquea la categoría "PG-13", también se bloquearán automáticamente "R", "NC-17" y "X".
- Pulse el botón **EXIT** para salir.

Cómo configurar las restricciones en el idioma “Inglés Canadiense”

1. Pulse el botón **MENU** para ver el menú en pantalla.
Pulse los botones ▲ o ▼ para seleccionar “Configuración” y, después, pulse el botón **ENTER**.
2. Pulse los botones ▲ o ▼ para seleccionar “V-Chip” y, después, pulse el botón **ENTER**.
Aparecerá el mensaje “Ingresar Código”. Escriba su código PIN de 4 dígitos.
3. Pulse los botones ▲ o ▼ para seleccionar “Inglés Canadiense” y, después, pulse el botón **ENTER**.
4. Pulse los botones ▲ o ▼ para seleccionar la restricción apropiada.
Pulse el botón **ENTER** para activar la restricción seleccionada.
Está resaltada la “”.
Pulse el botón **EXIT** para salir.

- Perm. todo: Se pulsa para desbloquear todos los programas de televisión.
- Bloq. todo: Se pulsa para bloquear todos los programas de televisión.

- **C**: Programación para niños menores de 8 años.
- **C8+**: Programación generalmente considerada aceptable para niños mayores de 8 años sin acompañamiento de adultos.
- **G**: Programación general, ideal para todas las audiencias.
- **PG**: Supervisión paterna.
- **14+**: La programación contiene temas y contenidos que puede que no sean adecuados para menores de 14 años.
- **18+**: Programación para adultos.

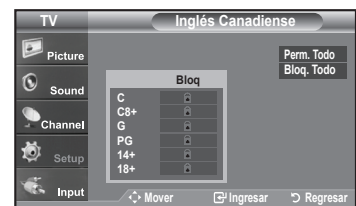
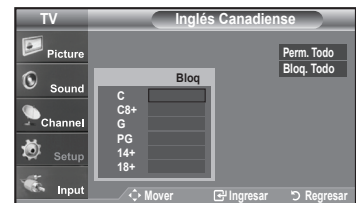
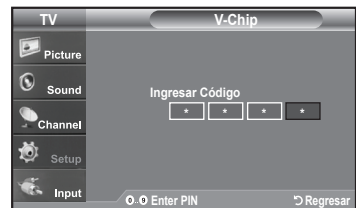

Cómo configurar las restricciones en el idioma ‘Francés Canadiense’

1. Pulse el botón **MENU** para ver el menú en pantalla.
Pulse los botones ▲ o ▼ para seleccionar “Configuración” y, después, pulse el botón **ENTER**.
2. Pulse los botones ▲ o ▼ para seleccionar “V-Chip” y, después, pulse el botón **ENTER**.
Aparecerá el mensaje “Ingresar Código”. Escriba su código PIN de 4 dígitos.



3. Pulse los botones ▲ o ▼ para seleccionar “Francés Canadiense” y, después, pulse el botón **ENTER**.



4. Pulse los botones ▲ o ▼ para seleccionar la restricción apropiada.
Pulse el botón **ENTER** para activar la restricción seleccionada.
Está resaltada la “🔒”.

Pulse el botón **EXIT** para salir.

- Perm. todo: Se pulsa para desbloquear todos los programas de televisión.
- Bloq. todo: Se pulsa para bloquear todos los programas de televisión.

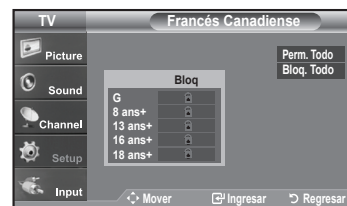

- **G:** General.
- **8 ans+:** No recomendada para niños pequeños.
- **13 ans+:** Es posible que la programación no sea adecuada para niños menores de 13 años.
- **16 ans+:** Es posible que la programación no sea adecuada para niños menores de 16 años.
- **18 ans+:** Programación restringida para adultos.

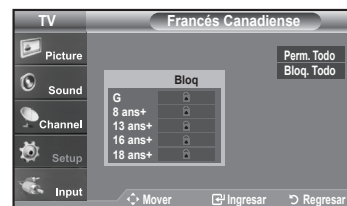

Uso de V-Chip (V-Chip) con los canales digitales

La información de la restricción de bloqueo se puede usar mientras se ven los canales DTV (DTV).

1. Pulse el botón **MENU** para ver el menú en pantalla.
Pulse los botones **▲** o **▼** para seleccionar "Configuración" y, después, pulse el botón **ENTER**.
2. Pulse los botones **▲** o **▼** para seleccionar "V-Chip" y, después, pulse el botón **ENTER**.
Aparecerá el mensaje "Ingresar Código". Escriba su código PIN de 4 dígitos.

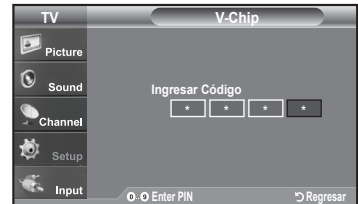

3. Pulse los botones **▲** o **▼** para seleccionar "Clasificación U.S. Descargable" y, después, pulse el botón **ENTER**.
 - Si la información no se descarga desde la emisora, el menú "Clasificación U.S. Descargable" está desactivado.
 - La información de la restricción de bloqueo se puede descargar automáticamente mientras se ven los canales DTV. Esto puede tardar algunos segundos.
 - El menú "Clasificación U.S. Descargable" está disponible después de que la información se haya descargado desde la emisora. Sin embargo, según el tipo de información de la emisora, el menú podría no estar disponible para su uso.



4. Pulse los botones **▲** o **▼** para seleccionar la restricción apropiada.
Pulse el botón **ENTER** para activar la restricción seleccionada.
Está resaltada la "🔒".

Pulse el botón **EXIT** para salir.

- Allow All (Perm. Todo): Se pulsa para desbloquear todos los programas de televisión.
- Block All (Bloq. Todo): Se pulsa para bloquear todos los programas de televisión.
- Los niveles de restricción de bloqueo difieren según la emisora.
- El nombre de menú predeterminado y "Clasificación U.S. Descargable" cambian según la información descargada.
- Aunque configure la visualización en pantalla en su propio idioma, el menú "Clasificación U.S. Descargable" siempre lo verá en inglés.
- La clasificación bloqueará automáticamente ciertas categorías que son "más restrictivas".
- Los títulos de clasificación (por ejemplo, Humor Level (Nivel humor), etc) y las clasificaciones de televisión (por ejemplo, DH, MH, H, etc) pueden diferir según la emisora.

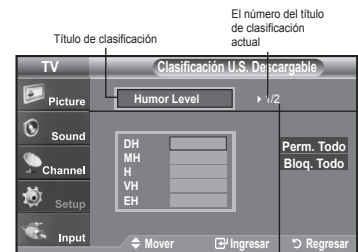

El número de todos los títulos de clasificación

Reducción digital del ruido

Si la señal de emisión que recibe el televisor es débil, puede activarse la función de reducción digital del ruido (Digital Noise Reduction) para reducir la estática y las imágenes superpuestas que pueden aparecer en la pantalla.

1. Pulse el botón **MENU** para ver el menú en pantalla.
Pulse el botón **ENTER** para seleccionar "Imagen".
2. Pulse los botones **▲** o **▼** para seleccionar "Digital NR" y, después, pulse el botón **ENTER**.
3. Pulse los botones **▲** o **▼** para seleccionar "Desactivado", "Bajo", "Medio", "Alto", "Automático". y, después, pulse el botón **ENTER**.

- **Apagado** : Apaga la función de la reducción del ruido de la pantalla.
- **Bajo**: Reduce el ruido de la pantalla a un nivel bajo.
- **Medio**: Reduce el ruido de la pantalla a un nivel medio.
- **Alto**: Reduce el ruido de la pantalla a un nivel alto.
- **Automático**: Reconoce y reduce el ruido de la pantalla automáticamente.

Pulse el botón **EXIT** para salir.



Guía de actualización del software

Samsung puede ofrecer actualizaciones para el firmware del televisor en el futuro. Póngase en contacto con el centro de llamadas de Samsung en 1-800-SAMSUNG(7267864) para recibir información acerca de la descarga de las actualizaciones y del uso de un controlador USB. Las actualizaciones se pueden realizar conectando una unidad USB al puerto USB situado en la parte posterior del televisor.

1. Inserte una unidad USB que contenga las actualizaciones de firmware en las conexiones SERVICE de la parte posterior del televisor.
2. Pulse el botón **MENU** para ver el menú. Pulse los botones **▲** o **▼** para seleccionar Configuración y después pulse el botón **ENTER**.
3. Pulse los botones **▲** o **▼** para seleccionar Actualización software (Actual. software) y después pulse **ENTER**.
4. Pulse los botones **▲** o **▼** para seleccionar la actualización por USB y después pulse **ENTER**. Aparece el mensaje Scanning for USB... It may take up to 30 seconds (Buscando USB... Puede tardar 30 segundos). No desconecte la alimentación ni retire la unidad USB mientras se aplican las actualizaciones. El televisor se apagará y se encenderá automáticamente después de completar la actualización de firmware. Después de realizar la actualización compruebe la versión del firmware.

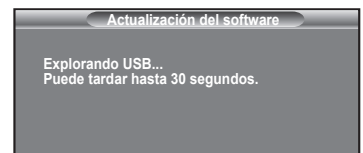
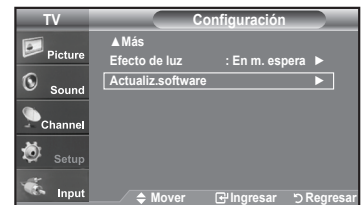
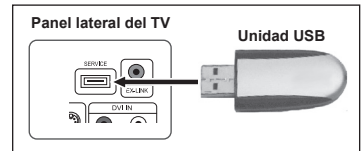

Apéndice

Identificación de problemas

Si parece que el TV no funciona correctamente, en primer lugar compruebe esta lista de posibles problemas y soluciones. Si no funciona ninguno de estos consejos, llame al centro de servicio más cercano.

Problema	Posible Solución
Imagen deficiente.	Intente sintonizar otro canal. Ajuste la antena. Compruebe las conexiones de todos los cables.
Calidad de sonido deficiente.	Intente sintonizar otro canal. Ajuste la antena.
No hay imagen o sonido.	Intente sintonizar otro canal. Pulse el botón SOURCE. Compruebe que el TV esté conectado. Compruebe las conexiones de la antena.
No se percibe ningún sonido, o muy bajo, con el volumen al máximo.	Primero, compruebe el volumen de los aparatos conectados al TV (por ejemplo, un receptor digital, DTV, DVD, receptor de cable, VCR, etc.). A continuación, ajuste el volumen del TV según sea más conveniente.
La imagen rueda verticalmente.	Compruebe todas las conexiones de cable.
El TV funciona de forma irregular.	Desconecte el TV durante 30 segundos y, después, intente que funcione otra vez.
El televisor no se enciende.	Compruebe que la toma de la pared funciona.
Anomalías del mando a distancia.	Reemplace las pilas del mando a distancia. Limpie el borde superior del mando a distancia (ventana de transmisión). Compruebe los terminales de la pila.
Mensaje "Verificar cable señal".	Compruebe que el cable de señal esté conectado firmemente con las fuentes del PC.
Mensaje "Modo no compatible".	Compruebe la resolución máxima y la frecuencia del adaptador de vídeo. Compare estos valores con los datos de los modos de Pantalla.
Problema en pantalla con la emisión digital.	Compruebe la potencia de la señal digital y la antena de entrada.
La imagen es demasiado clara o demasiado oscura.	Ajuste Luminos. y Contraste. Ajuste la función Fino.
Barras negras en la pantalla.	Compruebe que la emisión que se está recibiendo es de alta definición (HD). Los canales HD en ocasiones emiten una programación en SD (definición estándar) que puede dar lugar a la aparición de barras negras. Para eliminar las barras configure el decodificador de cable o satélite en los modos Alargar o Panorámica.
Las imágenes tienen un tono rojo-verde o rosa.	Compruebe que los cables de los componentes estén conectados en los terminales correctos.
Los subtítulos para sordos no funcionan.	Cuando se usa un decodificador de cable o satélite, la opción de los subtítulos para sordos se debe configurar en el decodificador, no en el televisor.
Las imágenes se ven con nieve	Quizás se necesite actualizar el firmware. Póngase en contacto con el proveedor de cable.
Se ven imágenes superpuestas	Quizás haya problemas de compatibilidad con el decodificador de cable. Intente conectarse a través de los cables de los componentes.

Problema	Posible Solución						
Unas barras horizontales parpadean, tiemblan u oscilan en la imagen.	Ajuste la función Grueso y después ajuste la función Fino.						
Unas barras verticales parpadean, tiemblan u oscilan en la imagen.	Ajuste la función Grueso y después ajuste la función Fino.						
La pantalla está negra y el indicador luminoso de alimentación parpadea constantemente.	Compruebe lo siguiente en el equipo: Alimentación, Cable de señal. El TV utiliza su sistema de gestión de energía. Mueva el ratón del equipo o pulse una tecla del teclado.						
La imagen no es estable y parece vibrar cuando se conecta el ordenador en la entrada de PC.	Si el ajuste no es correcto, use la utilidad del ordenador para cambiar los ajustes de pantalla. > El televisor admite funciones de visualización multiscan dentro del siguiente rango de frecuencias: <table border="1" data-bbox="450 544 1082 654"> <tbody> <tr> <td>Frecuencia horizontal (kHz)</td> <td>30~60</td> </tr> <tr> <td>Frecuencia vertical (Hz)</td> <td>60~75</td> </tr> <tr> <td>Índice de barrido máximo (60 Hz)</td> <td>1360 x 768</td> </tr> </tbody> </table>	Frecuencia horizontal (kHz)	30~60	Frecuencia vertical (Hz)	60~75	Índice de barrido máximo (60 Hz)	1360 x 768
Frecuencia horizontal (kHz)	30~60						
Frecuencia vertical (Hz)	60~75						
Índice de barrido máximo (60 Hz)	1360 x 768						
La imagen no está centrada en la pantalla.	Ajuste la posición horizontal y vertical. La posición de la pantalla se debe ajustar respecto a la fuente de salida (por ejemplo, STB) con una señal digital.						
Si se muestra una imagen inmóvil durante un período de tiempo prolongado, pueden aparecer imágenes residuales o borrosas.	Cuando tenga que dejar el monitor sin utilizar por un período de tiempo prolongado, ajuste la configuración de modo que el monitor entre automáticamente en modo de ahorro de energía o active el protector de pantalla para visualizar imágenes móviles.						

El panel LCD TFT utiliza un panel que consta de muchos píxeles de infimo tamaño (3,147,264) que requieren de una tecnología altamente sofisticada para su fabricación. Sin embargo, pueden haber unos pocos píxeles poco iluminados u oscuros en pantalla. Estos píxeles no suponen una anomalía en el funcionamiento del producto.

Instalación del soporte

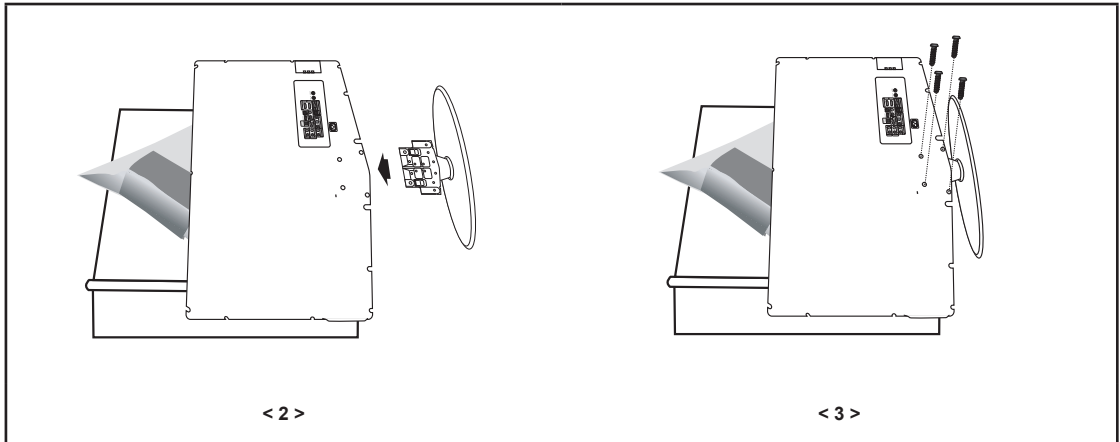

1. Coloque hacia abajo el TV sobre un paño suave o un almohadón sobre una mesa.
2. Coloque el soporte en el orificio de la parte inferior del televisor.
3. Inserte el tornillo en el orificio indicado y apriételo.

Desconexión del soporte

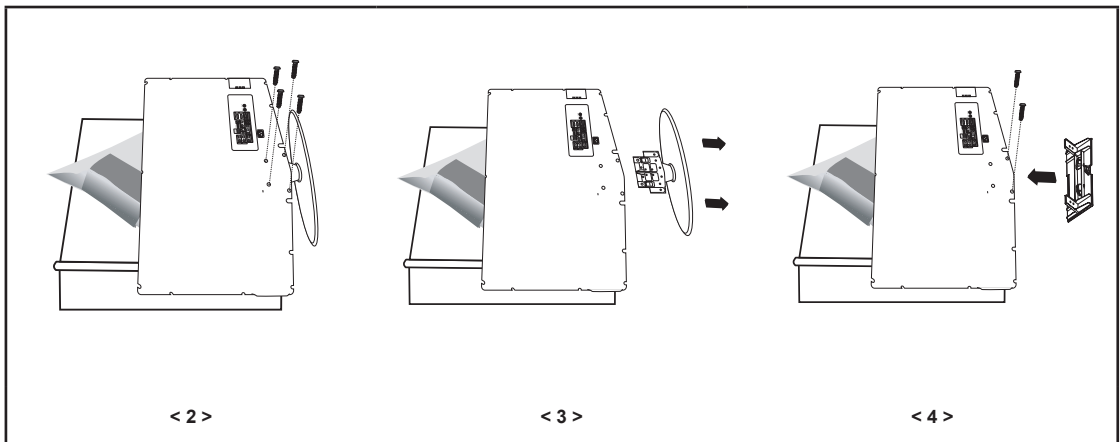

1. Coloque hacia abajo el TV sobre un paño suave o un almohadón sobre una mesa.
2. Desmonte los 4 tornillos de la parte posterior del TV.
3. Separe el soporte del TV.
4. Cubra con una tapa el orificio inferior.

Cómo ajustar el soporte

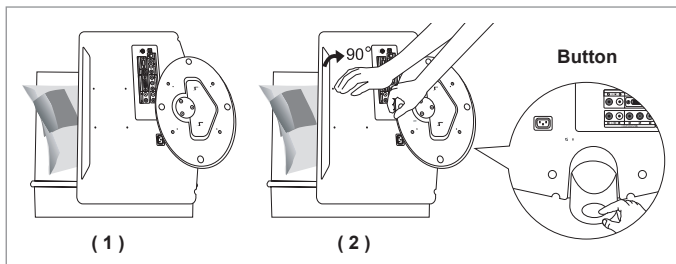

1. Coloque el frontal del televisor sobre un paño suave o una almohadilla encima de una mesa tal como se muestra en la figura (1).
- Alinee la parte inferior del televisor con el borde de la mesa.
2. Presione el centro de la parte posterior del televisor. Ajuste el soporte como se indica en la figura (2) mientras pulsa el botón que se encuentra en la parte posterior del soporte.
3. Coloque el televisor sobre la mesa, de manera que se asiente firmemente.

Cómo ajustar el ángulo del televisor

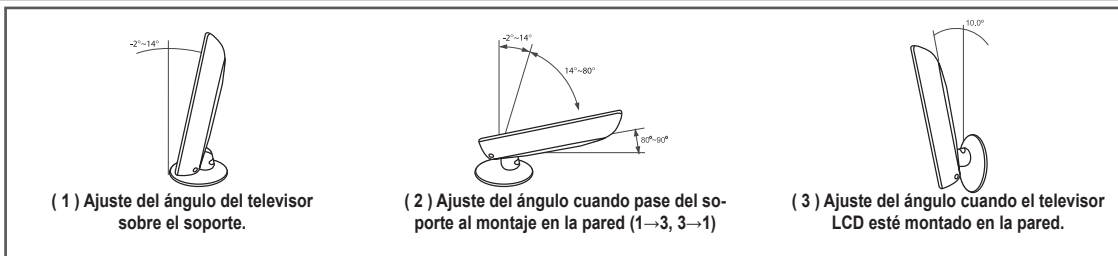

➤ Cuando ajuste el soporte, pulse el botón que se encuentra en la parte posterior del soporte.

1. La Figura (1) muestra el ángulo de ajuste ($-2^{\circ}\sim 14^{\circ}$) cuando utiliza la pantalla LCD en su soporte.
Una inclinación excesiva puede hacer que el TV LCD vuelque y que se produzcan daños.
2. La Figura (2) muestra el ángulo de ajuste ($14^{\circ}\sim 80^{\circ}$) cuando la pantalla LCD pase del soporte al montaje en la pared.
3. La Figura (3) muestra el ángulo de ajuste ($0^{\circ}\sim 10^{\circ}$) cuando monta la pantalla LCD en una pared.

➤ Oirá un "clic" cuando cambie el ángulo de 1 a 2 o de 3 a 2.

Instalación del equipo de montaje en la pared

Los elementos del montaje en la pared (se venden por separado) permiten instalar el televisor en una pared. Si desea más información sobre la instalación de los componentes para montaje en la pared, consulte las instrucciones que se facilitan con dichos elementos. Para la instalación del soporte mural, póngase en contacto con un técnico. Samsung Electronics no se hace responsable de los daños causados al producto o al usuario si éste ha efectuado la instalación del televisor.

Instalación de dispositivos de montaje conforme con VESA

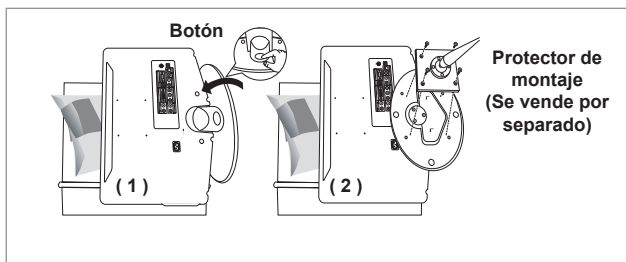

1. Sitúe el televisor boca abajo sobre un paño suave o un cojín, encima de una mesa.
2. Ajuste el soporte presionando el botón de la parte posterior.
3. Alinee el adaptador de montaje (no suministrado) con los orificios de la parte inferior del soporte y sujételo con los cuatro tornillos que se suministran con el brazo basculante, el soporte de montaje en pared o cualquier otro mecanismo de soporte (no suministrado).

Uso de las tapetas decorativas

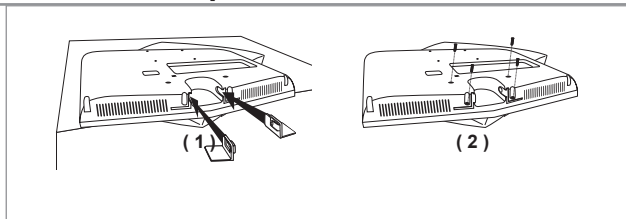

1. Cuando instale el televisor en una pared sin utilizar el soporte, inserte las tapetas decorativas como se describe en la ilustración (1).
2. Una vez insertadas, afírmelas con los cuatro tornillos como se describe en la ilustración (2).

Uso del cierre antirrobo kensington

El bloqueo Kensington es un dispositivo que se usa para fijar físicamente el sistema cuando se usa en un lugar público. El dispositivo de bloqueo debe adquirirse por separado. La apariencia y el método de bloqueo pueden diferir de la ilustración según los fabricantes. Consulte el manual proporcionado con el bloqueo Kensington para usarlo correctamente.

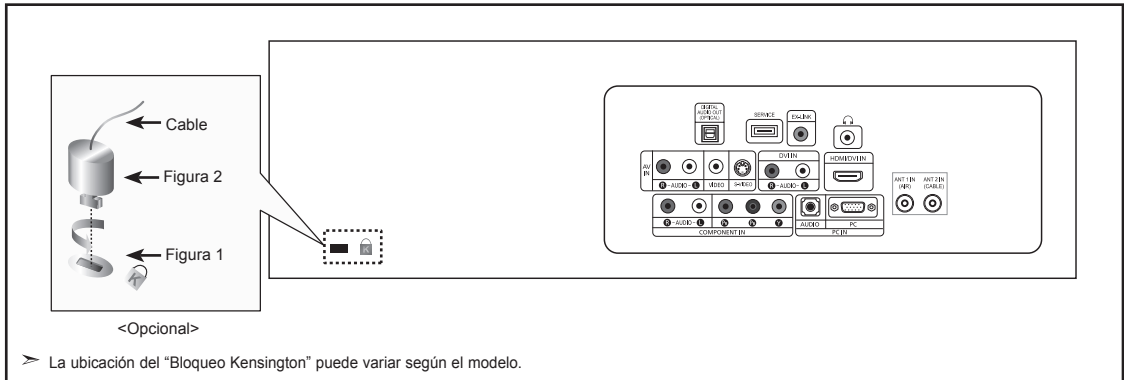

➤ La ubicación del "Bloqueo Kensington" puede variar según el modelo.

1. Inserte el dispositivo de bloqueo en la ranura Kensington del TV LCD (Figura 1) y gírelo en el sentido del bloqueo (Figura 2).
2. Conecte el cable del bloqueo Kensington.
3. Fije el bloqueo Kensington a un mueble o a un objeto pesado que no se mueva.

Especificaciones

Nombre del Modelo	LN-T1953H/ LN-T1954H
Tamaño de pantalla (Diagonal)	19 pulg.
Consumo de energía	55 W
PC Resolución	1360 x 768 @ 60 Hz
Sonido Salida	3W X 2
Dimensiones (An x Pr x Al) Cuerpo principal	480 X 57.5 X 360.5 mm (18.9 X 2.7 X 14.2 pulgadas)
Con soporte	480 X 180 X 393 mm (18.9 X 7.1 X 15.5 pulgadas)
Peso Con el soporte	11.46 lbs (5.2 kg)
Factores medioambientales Temperatura de funcionamiento Humedad de funcionamiento Temperatura de almacenamiento Humedad de almacenamiento	Entre 10 °C y 40 °C (50 °F a 104 °F) Del 10 % al 80 %, sin condensación Entre -20 °C y 45 °C (-4 °F a 113 °F) Del 5 % al 95 %, sin condensación

- El diseño y las especificaciones están sujetos a cambios sin previo aviso.
- Este dispositivo es un aparato digital de la Clase B.
- Para la fuente de alimentación, consulte la etiqueta pegada al producto.

***Esta pagina se ha dejado en
blanco expresamente.***