



SAMSUNG

**HP-T4234
HP-T5034**

PLASMA DISPLAY



Owner's Instructions

Register your product at www.samsung.com/global/register
Record your Model and Serial number here for future reference.

▪ Model _____ ▪ Serial No. _____

Important Warranty Information Regarding Television Format Viewing

Wide screen format PDP Displays (16:9, the aspect ratio of the screen width to height) are primarily designed to view wide screen format full-motion video. The images displayed on them should primarily be in the wide screen 16:9 ratio format, or expanded to fill the screen if your model offers this feature and the images are constantly moving. Displaying stationary graphics and images on screen, such as the dark side-bars on nonexpanded standard format television video and programming, should be limited to no more than 5% of the total television viewing per week.

Additionally, viewing other stationary images and text such as stock market reports, video game displays, station logos, web sites or computer graphics and patterns, should be limited as described above for all televisions. **Displaying stationary images that exceed the above guidelines can cause uneven aging of PDP Displays that leave subtle, but permanent burned-in ghost images in the PDP picture. To avoid this, vary the programming and images, and primarily display full screen moving images, not stationary patterns or dark bars.**

On PDP models that offer picture sizing features, use these controls to view different formats as a full screen picture.

Be careful in the selection and duration of television formats used for viewing. Uneven PDP aging as a result of format selection and use, as well as burned-in images, are not covered by your Samsung limited warranty.

U.S.A Only

The product unit accompanying this user manual is licensed under certain intellectual property rights of certain third parties. In particular, this product is licensed under the following US patents: 5,991,715, 5,740,317, 4,972,484, 5,214,678, 5,323,396, 5,539,829, 5,606,618, 5,530,655, 5,777,992, 6,289,308, 5,610,985, 5,481,643, 5,544,247, 5,960,037, 6,023,490, 5,878,080, and under US Published Patent Application No. 2001-44713-A1.

This license is limited to private non-commercial use by end-user consumers for licensed contents. No rights are granted for commercial use. The license does not cover any product unit other than this product unit and the license does not extend to any unlicensed product unit or process conforming to ISO/IEC 11172-3 or ISO/IEC 13818-3 used or sold in combination with this product unit. The license only covers the use of this product unit to encode and/or decode audio files conforming to the ISO/IEC 11172-3 or ISO/IEC 13818-3. No rights are granted under this license for product features or functions that do not conform to the ISO/IEC 11172-3 or ISO/IEC 13818-3.

Other countries

The product unit accompanying this user manual is licensed under certain intellectual property rights of certain third parties. This license is limited to private non-commercial use by end-user consumers for licensed contents. No rights are granted for commercial use. The license does not cover any product unit other than this product unit and the license does not extend to any unlicensed product unit or process conforming to ISO/IEC 11172-3 or ISO/IEC 13818-3 used or sold in combination with this product unit. The license only covers the use of this product unit to encode and/or decode audio files conforming to the ISO/IEC 11172-3 or ISO/IEC 13818-3. No rights are granted under this license for product features or functions that do not conform to the ISO/IEC 11172-3 or ISO/IEC 13818-3.

User Instructions

● Screen Image retention

Do not display a still image (such as on a video game) on the plasma display panel for more than several minutes as it can cause screen image retention. This image retention is also known as "screen burn". To avoid such image retention, refer to page 27 of this manual to reduce the degree of brightness and contrast of the screen when displaying a still image.

● Altitude

The PDP can only operate normally at heights under 6500ft.

● Heat on the top of the PDP TV

The top side of the product may be hot after long periods of use as heat dissipates from the panel through the vent hole in the upper part of the product.

This is normal and does not indicate any defect or operation failure of the product.

However, children should be prevented from touching the upper part of the product.

● The product is making a 'cracking' noise.

A 'cracking' noise may occur when the product contracts or expands due to a change of surrounding environment such as temperature or humidity. This is normal and not a defect of the unit.

● Cell Defects

The PDP uses a panel consisting of 1,230,000(SD-level) to 3,150,000(HD-level) pixels which require sophisticated technology to produce. However, there may be a few bright or dark pixels on the screen. These pixels will have no impact on the performance of the product.

● Avoid operating the TV at temperatures below 5°C (41°F)

● A still image displayed too long may cause permanent damage to the PDP Panel.



Watching the PDP TV in 4:3 format for a long period of time may leave traces of borders displayed on the left, right and center of the screen caused by the difference of light emission on the screen.

Playing a DVD or a game console may cause similar effects to the screen.

Damages caused by the above effect are not covered by the Warranty.

● After-images on the Screen.

Displaying still images from Video games and PC for longer than a certain period of time may produce partial after-images. To prevent this effect, reduce the 'brightness' and 'contrast' when displaying still images for a long time.

● Warranty

Warranty does not cover any damage caused by image retention.

Burn-in is not covered by the warranty.

Contents

GENERAL INFORMATION

- List of Features5
- Accessories.....5
- Viewing the Control Panel.....6
- Viewing the Connection Panel.....7
- Remote Control.....8
- Installing Batteries in the Remote Control.....9

CONNECTIONS

- Connecting VHF and UHF Antennas9
- Connecting Cable TV.....10
- Connecting a VCR.....11
- Connecting a Camcorder.....12
- Connecting a DVD Player/Cable Box/
Satellite receiver (Set-Top Box)12
- Connecting a DVD Player/Cable Box/
Satellite receiver (Set-Top Box) via HDMI.....13
- Connecting a DVD Player/Cable Box/
Satellite receiver (Set-Top Box) via DVI.....13
- Connecting a Digital Audio System.....14
- Connecting an Amplifier/DVD Home Theater14
- Connecting a PC.....15

OPERATION

- Turning the TV On and Off.....16
- Plug & Play Feature.....16
- Changing Channels18
- Adjusting the Volume19
- Viewing the Display.....19
- Viewing the Menus.....19
- Memorizing the Channels20
- Setting Up Your Remote Control.....21
- To Select the Source.....26
- To Edit the Input Source Name26

PICTURE CONTROL

- Using Automatic Picture Settings.....27
- Digital Noise Reduction.....28
- Changing the Screen Size29
- Making Detailed Picture Settings.....30
- Active Color.....31
- DNIe (Digital Natural Image engine).....31
- Selecting the Film Mode32
- Setting the Blue Screen Mode32
- Setting the HDMI Black Level32
- Viewing Picture-in-Picture.....33
- Freezing the Current Picture.....34

Sound Control

- Using Automatic Sound Settings.....35
- Customizing the Sound.....35
- Setting the TruSurround XT36
- Choosing a Multi-Channel Sound (MTS) Track
- Digital.....36
- Choosing a Multi-Channel Sound (MTS) Track
- Analog.....37
- Automatic Volume Control37
- Selecting the Internal Mute37
- Adjusting the TV On/Off Melody Sound38
- Listening to the Sound of the Sub (PIP) Picture38

CHANNEL CONTROL

- Selecting the Antenna39
- Adding and Erasing Channels39
- Setting Up Your Favorite Channels.....40
- Viewing the Channel Lists.....41
- Setting the Default Channel List Mode41
- Labeling Channels42
- Fine Tuning Analog Channels.....42
- Checking the Digital-Signal Strength43
- LNA (Low Noise Amplifier)43

PC DISPLAY

- Using Your TV as a Computer (PC) Display44
- Display Modes44
- Setting up the TV with your PC.....45
- Setting the Home Theater PC.....46

TIME SETTING

- Setting the Time47

FUNCTION DESCRIPTION

- Selecting a Menu Language50
- Using the Game Mode.....50
- Viewing Closed Captions
(On-Screen Text Messages) - Digital51
- Viewing Closed Captions
(On-Screen Text Messages) - Analog52
- Menu Transparency Level.....53
- Setting the Light Effect.....53
- Using the Energy Saving Feature54
- Preventing Screen Burn-in.....54
- Reducing the Effects of Screen Burn55
- Setting the Function Help.....55
- Upgrading the Software56
- Using the V-Chip.....56

APPENDIX

- Troubleshooting62
- Wall- mount adjustment (Sold separately)63
- Wall Mount Kit Specifications (VESA).....64
- How to assemble the Stand-Base
(depending on the model)65
- Specifications.....65
- Dimensions (HP-T4234)66
- Dimensions (HP-T5034)67

Symbols

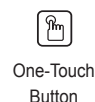

General Information

List of Features

- Adjustable picture settings that can be stored in the TV's memory.
- Automatic timer to turn the TV on and off.
- A special sleep timer.
- V-Chip function.
- Excellent Digital Interface & Networking :
With a built-in HD digital tuner, non-subscription HD broadcasts can be viewed with no Cable Box/Satellite receiver (Set-Top Box) needed.
- Remote Control
The supplied remote can be used to operate the TV as well as most DVD players, Set-top boxes, Cable Boxes and VCRs.
- Excellent Picture Quality
- DNIe technology provides life-like clear images.
- SRS TruSurround XT
- SRS TruSurround XT provides a virtual Dolby surround system.

Accessories

Please make sure the following items are included with your TV. If any items are missing, contact your dealer.

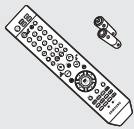

Remote Control
(BN59-00598A) /
AAA Batteries
(4301-000103)



Power Cord
(3903-000144)



Owner's Instructions /
Quick Setup Guide



Warranty Card /
Registration Card /
Safety Guide Manual



Cloth-Clean



Ferrite Core for
Power Cord
(3301-001110)



Ferrite Core for S-VIDEO
(3301-001305)



Ferrite Core for
Headphone
(3301-001456)

The following parts are sold separately and are available at most electronics stores.

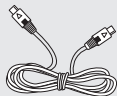

S-VIDEO Cable (BN39-00149A)



HDMI Cable (BN39-00641A)

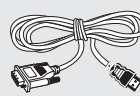

HDMI/DVI cable (BN39-00643A)

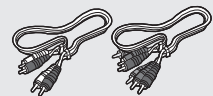

Component Cables (RCA)
(BN39-00279A)



PC Cable (BN39-00115A)



PC Audio Cable (BN39-00061B)



Optical Cable



Antenna Cable (BN39-00333A)

➤ Ferrite Core (Power Cord, S-Video Cable, Headphone)

The ferrite cores are used to shield the cables from interference. When connecting a cable, open the ferrite core and clip it around the cable near the plug.

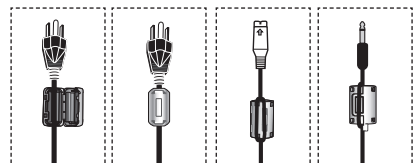

Viewing the Control Panel

Buttons on the Lower-Right Part of the Panel

The buttons on the lower-right panel control your TV's basic features, including the on-screen menu. To use the more advanced features, you must use the remote control.

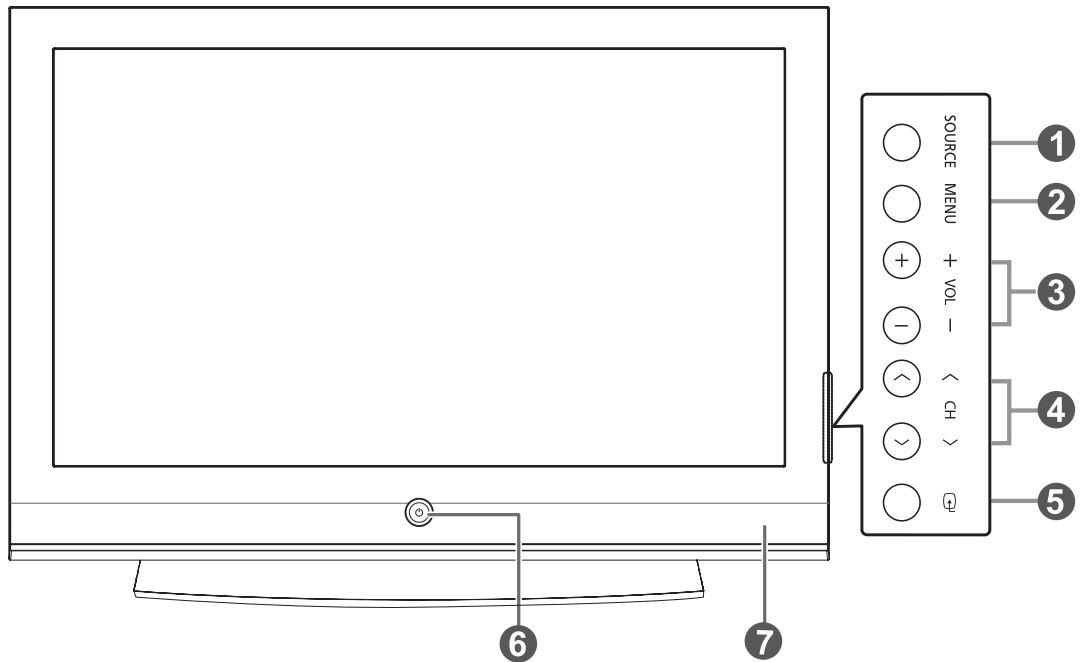

➤ The product color and shape may vary depending on the model.

1 SOURCE

Toggles between all the available input sources (TV, AV1, AV2, S-Video1, S-Video2, Component1, Component2, PC, HDMI1, or HDMI2).

2 MENU

Press to see an on-screen menu of your TV's features.

3 + VOL -

Press to increase or decrease the volume. In the on-screen menu, use the + VOL - buttons as you would use the ◀ and ▶ buttons on the remote control.

4 ^ CH v

Press to change channels. In the on-screen menu, use the ^ CH v buttons as you would use the ▲ and ▼ buttons on the remote control.

5 (ENTER)

Press to confirm a selection.

6 POWER

Press to turn the TV on and off.

Power Indicator

Blinks and turns off when the power is on and lights up in stand-by mode.

Remote Control Sensor

Aim the remote control towards this spot on the TV.

7 Speakers

Viewing the Connection Panel

Rear Panel Jacks

Use the rear panel jacks to connect A/V components that will be connected continuously, such as VCR or DVD players. For more information on connecting equipment, see pages 9~15. The product color and shape may vary depending on the model.

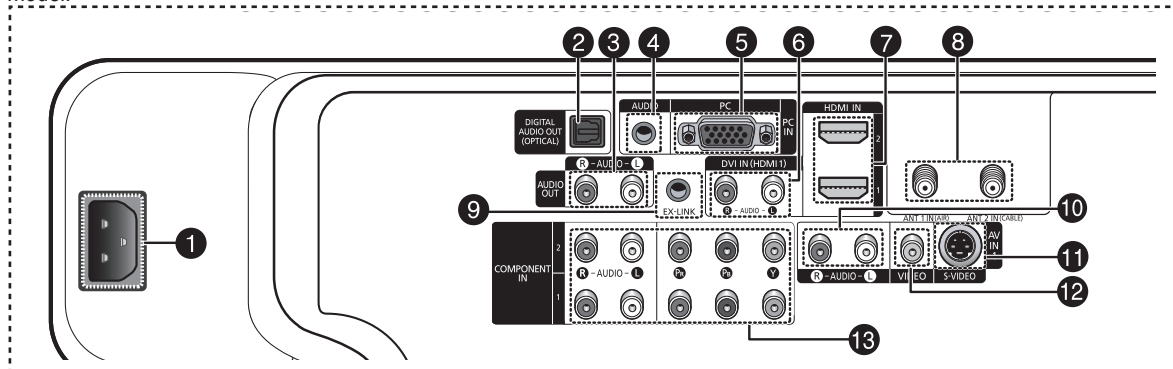

- 1 POWER IN**
Connect the supplied power cord.
- 2 DIGITAL AUDIO OUT (OPTICAL)**
Connect to a Digital Audio component.
- 3 AUDIO OUT (R/L)**
Audio outputs for external devices.
- 4 PC AUDIO IN**
Connect to the audio output jack on your PC.
- 5 PC IN**
Connect to the video output jack on your PC.
- 6 DVI IN (HDMI 1) (AUDIO-R/L)**
Connect to the DVI audio output jack of an external device.
- 7 HDMI IN 1, 2**
Connect to the HDMI jack of a device with HDMI output. (Only HDMI 1 can support HDMI and DVI IN.) This input can also be used as a DVI connection with separate analog audio inputs. An optional HDMI/DVI cable will be necessary to make this connection. When using an optional HDMI/DVI adapter, the DVI analog audio inputs on your TV allow you to receive left and right audio from your DVI device. (Not compatible with PC)
- 8 ANT 1 IN(AIR)/ANT 2 IN(CABLE)**
Uses a 75Ω Coaxial connector for an Air/Cable Network.
- 9 EX-LINK**
Connect the serial jack between the electro-motion wall mount bracket and your TV when you want to adjust the TV viewing angle using your remote control.
- 10 AUDIO-R/L (AV IN 1)**
Audio inputs for external devices, such as a camcorder or VCR.
- 11 S-VIDEO (AV IN 1)**
Video input for external devices with an S-Video output, such as a camcorder or VCR.
- 12 VIDEO (AV IN 1)**
Video input for external devices, such as a camcorder or VCR.
- 13 COMPONENT IN 1, 2**
Video (Y/Pb/Pr) and audio (R-AUDIO-L) Component inputs.

Side Panel Jacks

Use the right side panel jacks to connect a component that is used only occasionally, such as a camcorder or video game. The product color and shape may vary depending on the model.

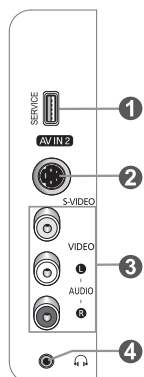

- 1 SERVICE**
For service only.
- 2 S-VIDEO IN 2**
S-Video input for external devices with an S-Video output.
- 3 AV IN 2**
Video and audio inputs for external devices.
- 4 HEADPHONE**
You can connect a set of headphones if you wish to watch a television program without disturbing other people in the room.

Remote Control

You can use the remote control up to a distance of about 23 feet from the TV. When using the remote, always point it directly at the TV. You can also use your remote control to operate your VCR, Cable box, DVD player, or Set-Top Box.

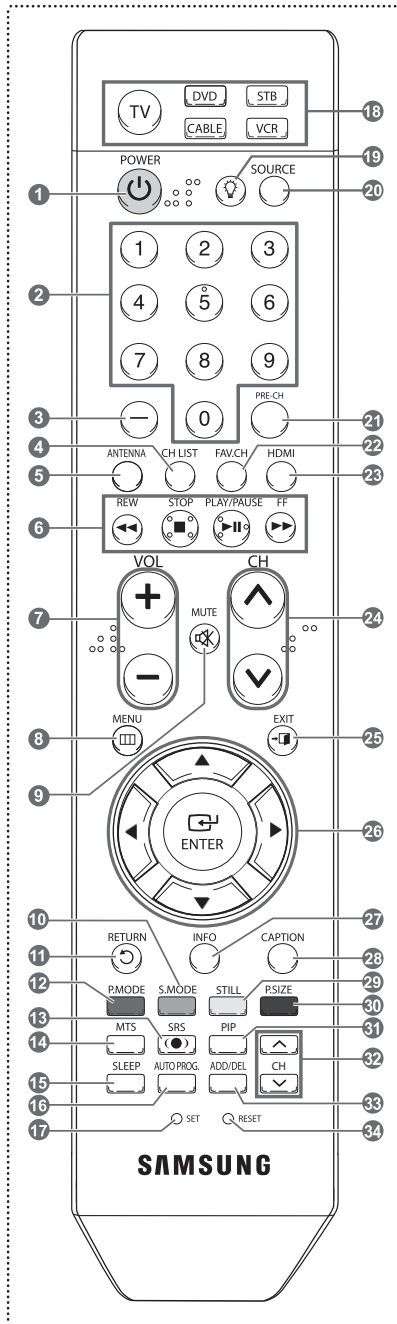

- 1 POWER**
Turns the TV on and off.
- 2 NUMERIC BUTTONS**
Press to directly select a channel.
- 3 -**
Press to select additional channels (digital and analog) being broadcast by the same station. For example, to select channel "54-3", press "54", then press "-" and "3".
- 4 CH LIST**
Used to display Channel Lists on the screen.
- 5 ANTENNA**
Press to select "AIR" or "CABLE".
- 6 VCR/DVD Functions**
- Rewind
- Stop
- Play/Pause
- Fast/Forward
- 7 + VOL -**
Press to increase or decrease the volume.
- 8 MENU**
Displays the main on-screen menu.
- 9 MUTE**
Press to temporarily cut off the sound.
- 10 S.MODE**
Press to select the sound mode.
- 11 RETURN**
Returns to the previous menu.
- 12 P.MODE**
Press to select the picture mode.
- 13 SRS**
Selects SRS TruSurround XT mode.
- 14 MTS**
Press to choose stereo, mono or Separate Audio Program (SAP broadcast).
- 15 SLEEP**
Press to select a preset time interval for automatic shut off.
- 16 AUTO PROG.**
Press to automatically store selected Air/Cable channels.
- 17 SET**
Sets the remote to control your TV, VCR, Cable, DVD player, or Set-Top Box.
- 18 TV/DVD/STB/CABLE/VCR**
Press to operate your TV, DVD player, STB, CABLE (box), or VCR.
- 19** **Press to backlight the VOL, CH, and active source button (TV, DVD, CABLE, STB, VCR) on the remote.**
- 20 SOURCE**
Press to display all of the available video sources.
- 21 PRE-CH**
Tunes to the previous channel.
- 22 FAV.CH**
Press to switch to your favorite channels.
- 23 HDMI**
Selects the HDMI mode directly.
- 24 ^ CH v**
Press to change channels.
- 25 EXIT**
Press to exit the menu.
- 26 UP ▲/DOWN ▼/LEFT ◀/RIGHT ▶/ENTER** **Use to select on-screen menu items and change menu values.**
- 27 INFO**
Press to display information on the TV screen.
- 28 CAPTION**
Controls the caption decoder.
- 29 STILL**
Press to stop the action during a particular scene. Press again to resume normal video.
- 30 P.SIZE**
Press to change the screen size.
- 31 PIP**
Picture-in Picture ON/OFF.
- 32 CH ^/v**
Displays the available channels in sequence. (These buttons change channels in the PIP window only.)
- 33 ADD/DEL**
Use to store and delete channels to/from memory.
- 34 RESET**
When your remote does not work, change the batteries and press the RESET button for 2-3 seconds before use.

- This is a special remote control for the visually impaired person, and has Braille points on the **POWER**, Channel, Volume, **STOP**, and **PLAY/PAUSE** buttons.
- The performance of the remote control may be affected by bright light.

Installing Batteries in the Remote Control

- 1 Lift the cover at the back of the remote control upward as shown in the figure.
 - 2 Install two AAA size batteries.
 - Make sure to match the “+” and “-” ends of the batteries with the diagram inside the compartment.
 - Do not mix battery types, i.e. alkaline and manganese.
 - 3 Close the cover as shown in the figure.
 - Remove the batteries and store them in a cool, dry place if you won't be using the remote control for a long time. The remote control can be used up to about 23 feet (7m) from the TV. (Assuming typical TV usage, the batteries last for about one year.)
- **If the remote control doesn't work, check the following:**
1. Is the TV power on?
 2. Are the plus and minus ends of the batteries reversed?
 3. Are the batteries drained?
 4. Is there a power cut, or is the power cord unplugged?
 5. Is there a special fluorescent light or a neon sign nearby?

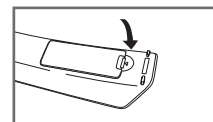
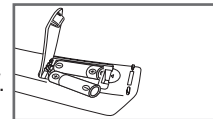
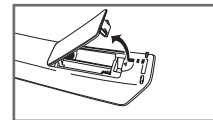

Connections

Connecting VHF and UHF Antennas

If your antenna has a set of leads that look like this, see “Antennas with 300 Ω Flat Twin Leads” below.

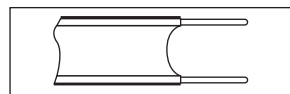

If your antenna has one lead that looks like this, see “Antennas with 75 Ω Round Leads”. If you have two antennas, see “Separate VHF and UHF Antennas”.

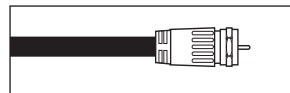

Antennas with 300 Ω Flat Twin Leads

If you are using an off-air antenna (such as a roof antenna or “rabbit ears”) that has 300 Ω twin flat leads, follow the directions below.

- 1 Place the wires from the twin leads under the screws on a 300-75 Ω adaptor (not supplied). Use a screwdriver to tighten the screws.
- 2 Plug the adaptor into the ANT 1 IN (AIR) or ANT 2 IN (CABLE) terminal on the back of the TV.

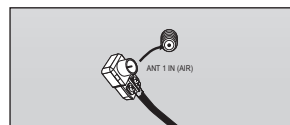
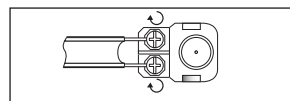

Antennas with 75 Ω Round Leads

- 1 Plug the antenna lead into the ANT 1 IN (AIR) or ANT 2 IN (CABLE) terminal on the back of the TV.

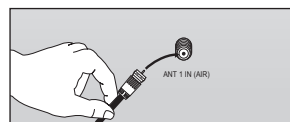

Separate VHF and UHF Antennas

If you have two separate antennas for your TV (one VHF and one UHF), you must combine the two antenna signals before connecting the antennas to the TV. This procedure requires an optional combiner-adaptor (available at most electronics shops).

- 1 Connect both antenna leads to the combiner.
- 2 Plug the combiner into the ANT 1 IN (AIR) or ANT 2 IN (CABLE) terminal on the bottom of the back panel.

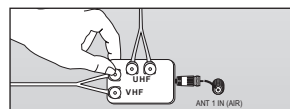
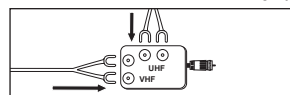

Connecting Cable TV

To connect to a cable TV system, follow the instructions below.

Cable without a Cable Box

- 1 Plug the incoming cable into the ANT 2 IN(CABLE) terminal on the back of the TV.
 - Because this TV is cable-ready, you do not need a cable box to view unscrambled cable channels.

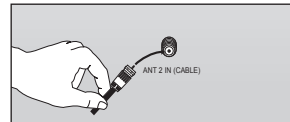

Connecting to a Cable Box that Descrambles All Channels

- 1 Find the cable that is connected to the ANT OUT terminal on your cable box.
 - This terminal might be labeled “ANT OUT”, “VHF OUT” or simply, “OUT”.
- 2 Connect the other end of this cable to the ANT 2 IN (CABLE) terminal on the back of the TV.

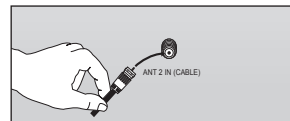
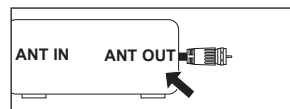

Connecting to a Cable Box that Descrambles Some Channels

If your cable box descrambles only some channels (such as premium channels), follow the instructions below. You will need a two-way splitter, an RF (A/B) switch, and four lengths of Antenna cable. (These items are available at most electronics stores.)

- 1 Find and disconnect the cable that is connected to the ANT IN terminal on your cable box.
 - This terminal might be labeled “ANT IN”, “VHF IN” or simply, “IN”.
- 2 Connect this cable to a two-way splitter.
- 3 Connect an Antenna cable between an OUTPUT terminal on the splitter and the IN terminal on the cable box.
- 4 Connect an Antenna cable between the ANT OUT terminal on the cable box and the B-IN terminal on the RF (A/B) switch.
- 5 Connect another cable between the other OUTPUT terminal on the splitter and the A-IN terminal on the RF (A/B) switch.
- 6 Connect the last Antenna cable between the OUT terminal on the RF (A/B) switch and the ANT 2 IN (CABLE) terminal on the rear of the TV.

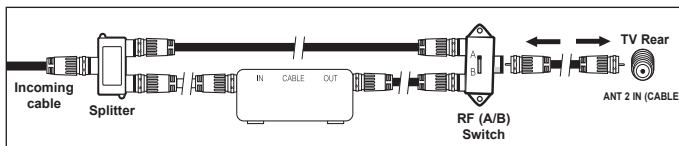
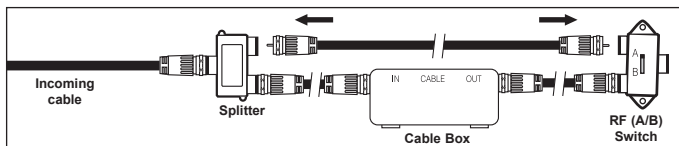
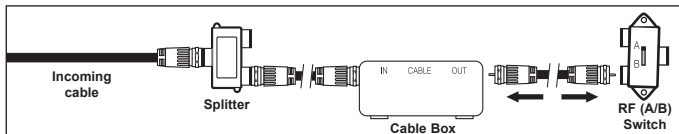
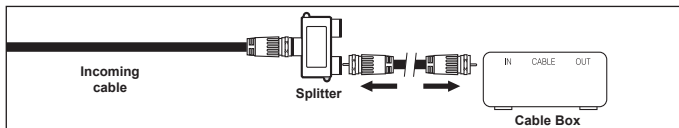
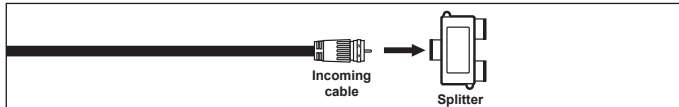
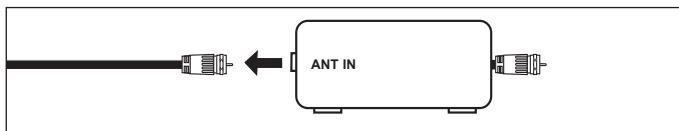

After you have made this connection, set the A/B switch to the “A” position for normal viewing. Set the A/B switch to the “B” position to view scrambled channels. (When you set the A/B switch to “B”, you will need to tune your TV to the cable box’s output channel, which is usually channel 3 or 4.)

Connecting a VCR

Video Connection

These instructions assume that you have already connected your TV to an antenna or a cable TV system (according to the instructions on pages 9~10). Skip step 1 if you have not yet connected to an antenna or a cable system.

- 1 Unplug the cable or antenna from the back of the TV.
- 2 Connect the cable or antenna to the ANT IN terminal on the back of the VCR.
- 3 Connect an Antenna Cable between the ANT OUT terminal on the VCR and the ANT 1 IN(AIR) or ANT 2 IN (CABLE) terminal on the TV.
- 4 Connect a Video Cable between the VIDEO OUT jack on the VCR and the AV IN 1 [VIDEO] jack on the TV.
- 5 Connect Audio Cables between the AUDIO OUT jacks on the VCR and the AV IN 1 [R-AUDIO-L] jacks on the TV.

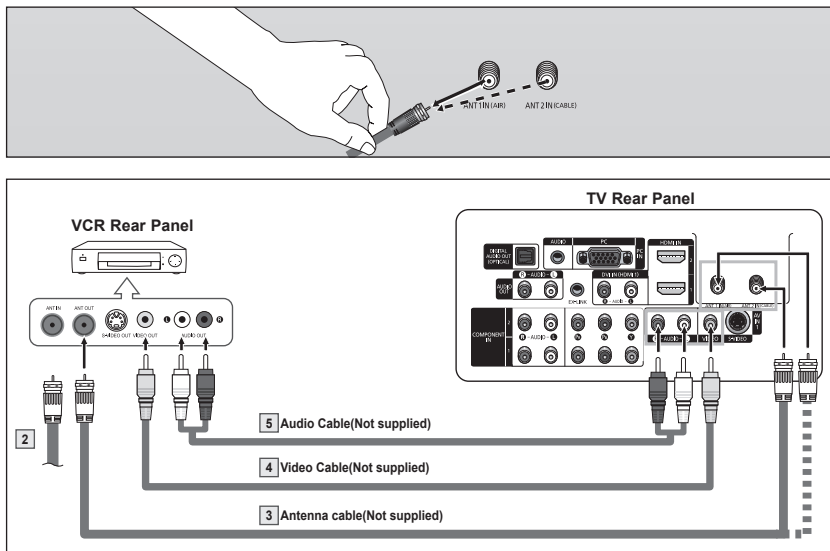

- If you have a “mono” (non-stereo) VCR, use a Y-connector (not supplied) to hook up to the right and left audio input jacks of the TV. If your VCR is stereo, you must connect two cables.
- Each VCR has a different back panel configuration.
- When connecting a VCR, match the color of the connection terminal to the cable.

S-Video Connection

Your Samsung TV can be connected to the S-Video jack of a VCR. (This connection delivers a better picture when compared to the regular Video connection above.)

- 1 To begin, follow steps 1–3 in the previous section to connect the antenna or cable to your VCR and your TV.
- 2 Connect an S-Video Cable between the S-VIDEO OUT jack on the VCR and the AV IN 1 [S-VIDEO] jack on the TV.
- 3 Connect Audio Cables between the AUDIO OUT jacks on the VCR and the AV IN 1 [R-AUDIO-L] jacks on the TV.

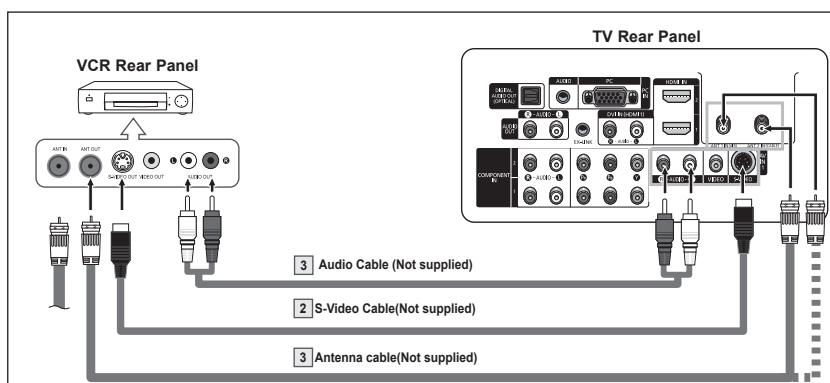

An S-Video cable is usually included with an S-VHS VCR. (If not, check your local electronics store.)

- Each VCR has a different back panel configuration.
- When connecting a VCR, match the color of the connection terminal to the cable.

Connecting a Camcorder

The side panel jacks on your TV make it easy to connect a camcorder to your TV. They allow you to view the camcorder tapes without using a VCR

- 1 Connect a Video Cable (or S-Video Cable) between the AV IN 2 [VIDEO] (or S-VIDEO) jack on the TV and the VIDEO OUT jack on the Camcorder.
- 2 Connect Audio Cables between the AV IN 2 [L-AUDIO-R] jacks on the TV and the AUDIO OUT jacks on the Camcorder.

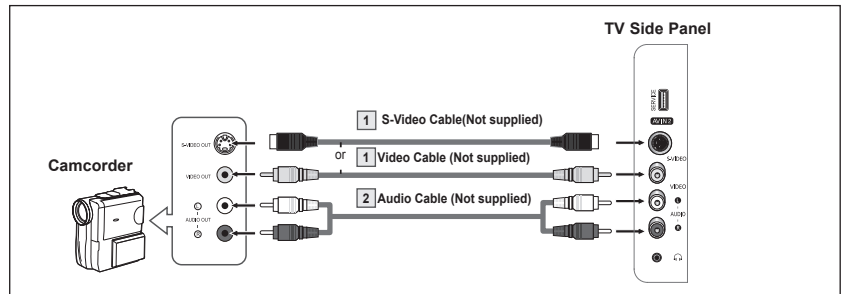

- Each Camcorder has a different back panel configuration.
- When connecting a Camcorder, match the color of the connection terminal to the cable.

Connecting a DVD Player/Cable Box/Satellite receiver (Set-Top Box)

The rear panel jacks on your TV make it easy to connect a DVD Player/Cable Box/Satellite receiver (Set-Top Box) to your TV.

- 1 Connect Component Cable between the COMPONENT IN 1 [Y, P_B, P_R] (or COMPONENT IN 2 [Y, P_B, P_R]) jacks on the TV and the COMPONENT OUT [Y, P_B, P_R] jacks on the DVD Player/Cable Box/Satellite receiver (Set-Top Box).
- 2 Connect Audio Cables between the COMPONENT IN 1 [R-AUDIO-L] (or COMPONENT IN 2 [R-AUDIO-L]) jacks on the TV and the AUDIO OUT jacks on the DVD Player/Cable Box/Satellite receiver (Set-Top Box).

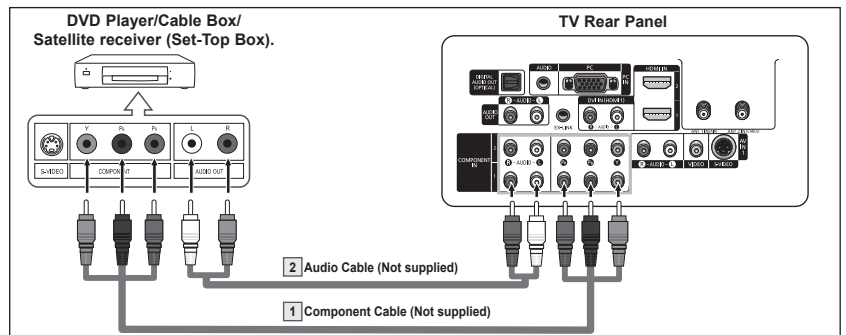

- Component video separates the video into Y (Luminance (brightness)), P_B (Blue) and P_R (Red) for enhanced video quality. Be sure to match the component video and audio connections. For example, if connecting the video cable to COMPONENT IN, connect the audio cable to COMPONENT IN also.
- Each DVD Player/Cable Box/Satellite receiver (Set-Top Box) has a different back panel configuration.
- When connecting a DVD Player/Cable Box/Satellite receiver (Set-Top Box), match the color of the connection terminal to the cable.

Connecting a DVD Player/Cable Box/Satellite receiver (Set-Top Box) via HDMI

This connection can only be made if there is an HDMI Output jack on the external device.
This connection will provide the highest quality picture.

- 1 Connect an HDMI Cable between the HDMI IN 2 on the TV and the HDMI OUT on the DVD Player/Cable Box/Satellite receiver (Set-Top Box).

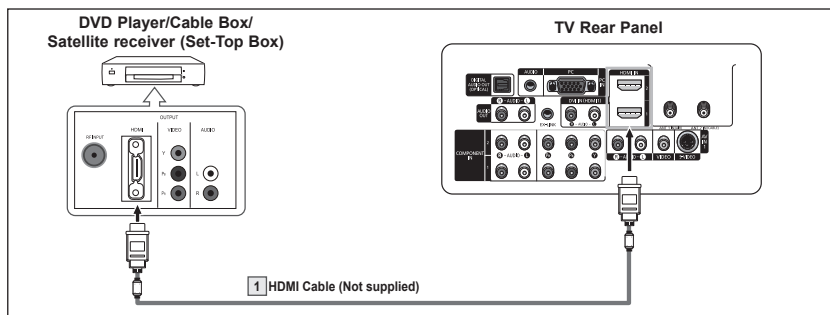

What is HDMI?

- HDMI, or high-definition multimedia interface, is a interface that enables the transmission of digital audio and video signals using a single cable.
- The difference between HDMI and DVI is that the HDMI device is smaller in size, has the HDCP (High Bandwidth Digital Copy Protection) coding feature installed, and supports multi-channel digital audio.
- Each DVD Player/Cable Box/Satellite receiver (Set-Top Box) has a different back panel configuration.
- When connecting a DVD Player/Cable Box/Satellite receiver (Set-Top Box), match the color of the connection terminal to the cable.
- When connecting via HDMI, you do not need to connect Audio Cables. You only need to connect Audio cables when connecting via HDMI/DVI.

Connecting a DVD Player/Cable Box/Satellite receiver (Set-Top Box) via DVI

This connection can only be made if there is a DVI Output jack on the external device.

- 1 Connect a HDMI/DVI Cable or DVI-HDMI Adapter between the [HDMI IN 1] jack on the TV and the DVI jack on the DVD Player/Cable Box/Satellite receiver (Set-Top Box).
- 2 Connect Audio Cables between the DVI IN (HDMI 1) [R-AUDIO-L] jack on the TV and the AUDIO OUT jacks on the DVD Player/Cable Box/Satellite receiver (Set-Top Box).

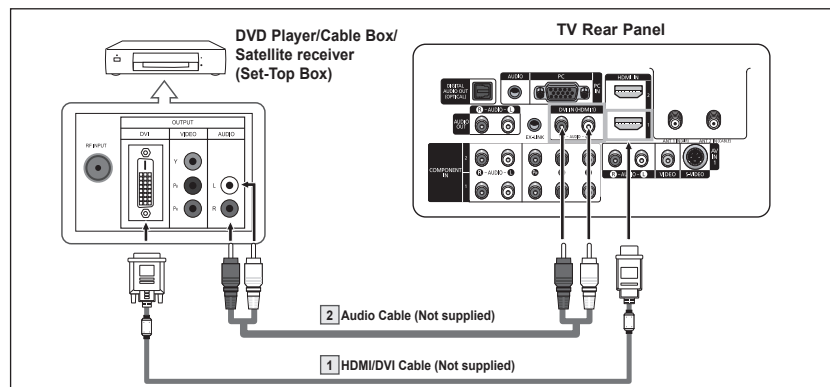

- Each DVD Player and Cable Box/Satellite receiver (Set-Top Box), has a different back panel configuration.
- When connecting a DVD Player/Cable Box/Satellite receiver (Set-Top Box),, match the color of the connection terminal to the cable.
- Only HDMI IN 1 can support HDMI and DVI.

Connecting a Digital Audio System

The rear panel jacks on your TV make it easy to connect a Digital Audio System to your TV.

- 1 Connect an Optical Cable between the DIGITAL AUDIO OUT (OPTICAL) jacks on the TV and the Digital Audio Input (OPTICAL) jacks on the Digital Audio System.

When a Digital Audio System is connected to the “DIGITAL AUDIO OUT (OPTICAL)” terminal:

Decrease the gain (volume) of the TV, and adjust the volume level with the system’s volume control.

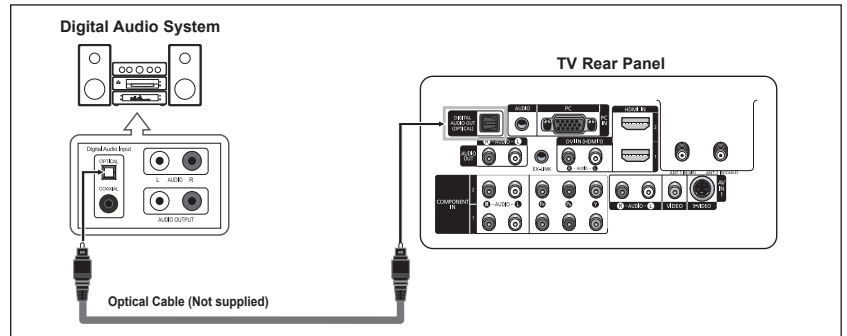

What is OPTICAL?

- An optical cable converts an electric signal into an optical light signal, and transmits it through glass fibers. S/PDIF is a transmission system of digital audio in the form of a light wave that uses a glass conductor.
- 5.1CH audio is possible when the TV is connected to an external device supporting 5.1CH.
- Each external input source device has a different back panel configuration.
- If you have an external device (DVD player/Cable Box/Satellite receiver (Set-Top Box)) connected via HDMI to the TV, audio is not output from the Optical jack.

Connecting an Amplifier/DVD Home Theater

- 1 Connect Audio Cables between the AUDIO OUT [R-AUDIO-L] jacks on the TV and AUDIO IN [L-AUDIO-R] jacks on the Amplifier/DVD Home Theater.

When an audio amplifier is connected to the “AUDIO OUT [R-AUDIO-L]” jacks: Decrease the gain (volume) of the TV, and adjust the volume level with the Amplifier’s volume control.

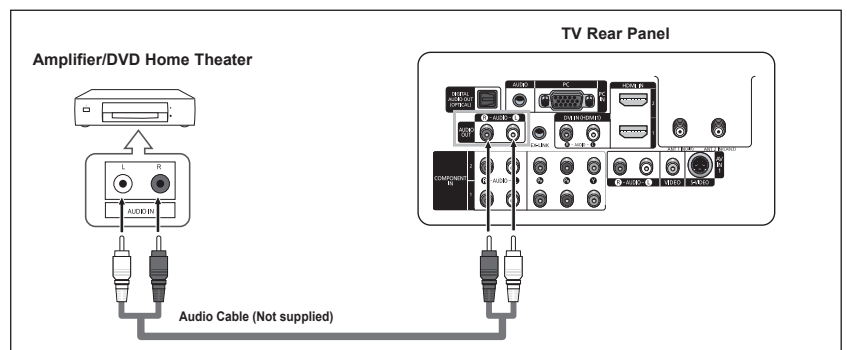

- Each Amplifier/DVD Home Theater has a different back panel configuration.
- When connecting an Amplifier/DVD Home Theater, match the color of the connection terminal to the cable.

Connecting a PC

Using the D-Sub Cable

- 1 Connect a D-Sub Cable between PC IN [PC] jack on the TV and the PC output jack on your computer.
- 2 Connect a PC Audio Cable between the PC IN [AUDIO] jack on the TV and the Audio Out jack of the sound card on your computer.

Using the D-Sub Cable

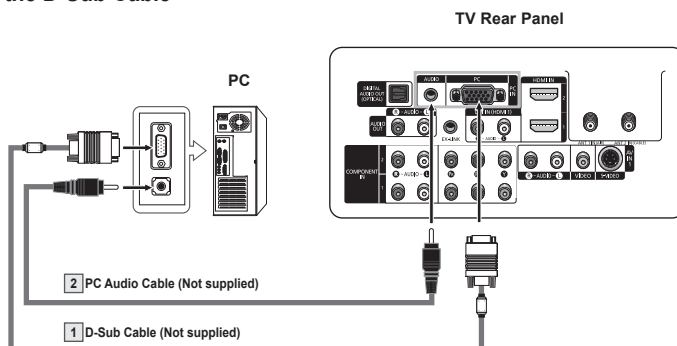

Using the HDMI/DVI Cable

- 1 Connect a HDMI/DVI cable between the [HDMI IN 1] jack on the TV and the PC output jack on your computer.
- 2 Connect a 1Stereo/2RCA cable between the DVI IN (HDMI 1) [R-AUDIO-L] jack on the TV and the Audio Out jack of the sound card on your computer.

Using the HDMI/DVI Cable

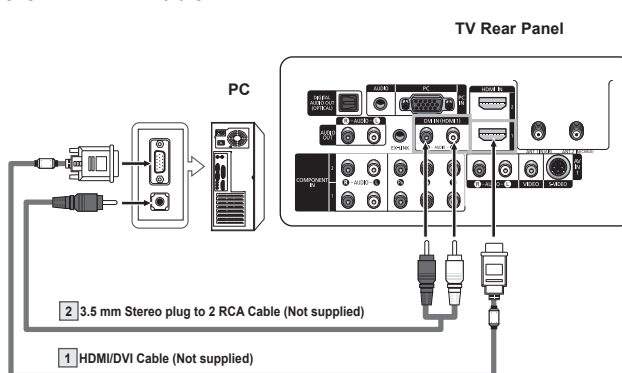

- Each PC has a different back panel configuration.
- When connecting a PC, match the color of the connection terminal to the cable.
- When using an HDMI/DVI cable connection, you must use the HDMI IN1 terminal.

Operation

Turning the TV On and Off

Press the **POWER** button on the remote control.
You can also use the **POWER** button on the TV.

- It may take a while when your TV starts.

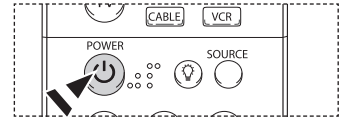

Plug & Play Feature

When the TV is initially powered On, basic customer settings proceed automatically and subsequently:

- 1 Press the **POWER** button on the remote control.
The message **Menu language, Shop Mode, Channels and Time will be set.** is displayed.
- 2 Press the **ENTER** button. The message **Select the language of the OSD.** is automatically displayed.
Press the **▲** or **▼** button to select language, then press the **ENTER** button.
The message **Select Home Mode when installing this TV at home.** is automatically displayed.
- 3 Press the **◀** or **▶** button to select **Shop** or **Home**, then press the **ENTER** button.
 - The default selection is Home.
 - We recommend setting the TV to Home mode for the best picture in your home environment.
 - Shop mode is only intended for use in retail environments.
 - If the unit is accidentally set to Shop mode and you want to return to Dynamic (Home) mode, press the any Volume button and then hold down the **MENU** button for five seconds on the TV panel.
- 4 Press the **▲** or **▼** button to memorize the channels of the selected connection.
Press the **ENTER** button to select **Start**.
 - If the antenna is connected to ANT1 IN(AIR), select **Air** and if it is connected to ANT 2 IN(CABLE), select **Cable**.
 - If both ANT 1 IN(AIR) and ANT 2 IN(CABLE) are connected, select the **Air + Cable**.
 - In Cable mode, select the correct analog signal cable system source among STD, HRC, and IRC by pressing the **▲** or **▼** button, then press the **ENTER** button. If you have Digital cable, select the cable system signal source for both Analog and Digital. Contact your local cable company to identify the type of cable system that exists in your particular area.
To memorize the channels, press the **▶** button to select **Start**, then press the **ENTER** button.
Contact your local cable company to identify the type of cable system that exists in your particular area.

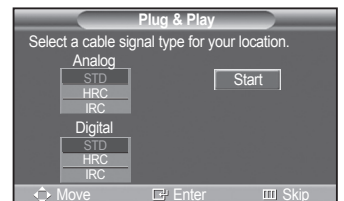
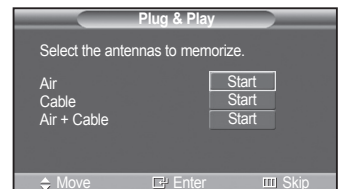
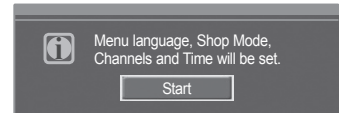

Continued...

- 5 The TV will begin memorizing all of the available channels. After all the available channels are stored, the Auto program menu reappears. Press the **ENTER** button when channel memorization is complete. The **Clock Mode** menu is automatically displayed.
- To stop the search before it has finished, press the **ENTER** button with Stop selected.

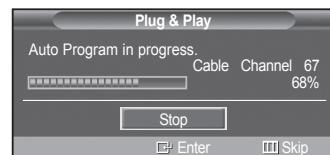

- 6 Press the **ENTER** button. Press the **▲** or **▼** button to select **Manual** if you want to set the current time manually, then press the **ENTER** button. **Set current date and time.** is displayed.
- If you select **Auto**, **Set to daylight savings time.** is displayed, then go to step 9.

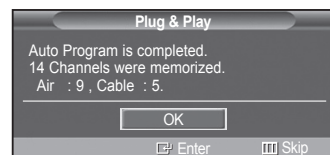

- 7 Press the **◀** or **▶** button to move to **Month, Day, Year, Hour, Minute,** or **am/pm.** Set the date and time you want by pressing the **▲** or **▼** button, then press the **MENU** button.
- You can set the **Month, Day, Year, Hour,** and **Minute** directly by pressing the number buttons on the remote control.

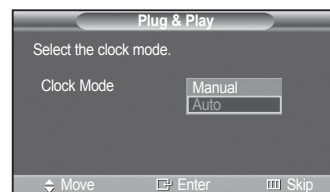

- 8 The message **Enjoy your watching.** is displayed. When you have finished, press the **ENTER** button.
- Even if the **ENTER** button is not pressed, the message will automatically disappear after several seconds.

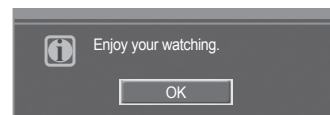
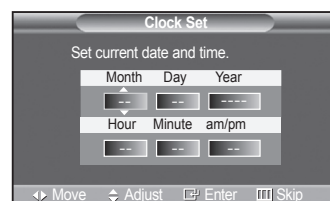

Setting the Clock Automatically

- 9 Press the **ENTER** button. Press the **▲** or **▼** button to select **On** or **Off**, then press the **ENTER** button. **Select the time zone in which you live.** menu is automatically displayed.

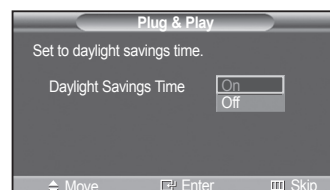

- 10 Press the **▲** or **▼** button to highlight the time zone for your local area (and to move the highlight to the appropriate time zone on the map of the United States). Press the **ENTER** button. If clock is not automatically set, see page 48 to set the clock.



- 11 The message **Enjoy your watching.** is displayed. When you have finished, press the **ENTER** button.
- Even if the **ENTER** button is not pressed, the message will automatically disappear after several seconds.

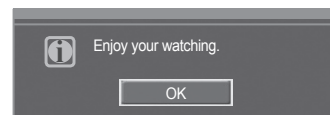

Continued...

If you want to reset this feature...

- 1 Press the **MENU** button to display the menu.
Press the **▲** or **▼** button to select **Setup**, then press the **ENTER** button.
- 2 Press the **ENTER** button to select **Plug & Play**. For further details on setting up options, refer to the page 16~17.
 - The Plug & Play feature is only available in the TV and DTV mode.



Changing Channels

Using the Channel Buttons

- 1 Press the **CH ▲** or **CH ▼** button to change channels.
 - When you press the **CH ▲** or **CH ▼** button, the TV changes channels in sequence. You will see all the channels that the TV has memorized. (The TV must have memorized at least three channels). You will not see channels that were either erased or not memorized. See page 20 to memorize channels.

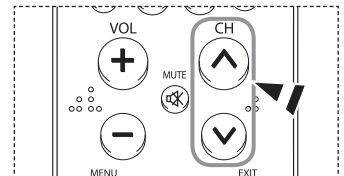

Using the Number Buttons

- 1 Press the number buttons to go directly to a channel. For example, to select channel 27, press **2**, then **7**.
The TV will change channels when you press the second number.

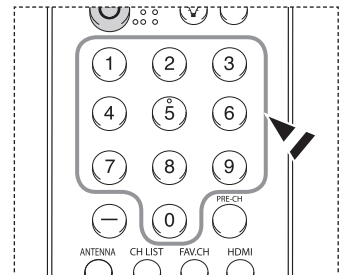

Using the “-” Button

The “-” button is used to select stations that broadcast a digital signal.

- 1 For example, for Channel 7-1, press **7**, then **-**, then **1**.
 - HD indicates the TV is receiving a Digital High Definition signal.
 - SD indicates the TV is receiving a Standard Definition signal.
 - For quick channel change, press the number buttons, then press the **ENTER** button.

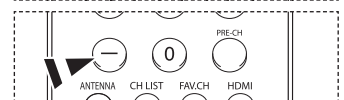

Using the PRE-CH Button to select the Previous Channel

Use the number buttons to quickly tune to any channel.

- 1 Press the **PRE-CH** button. The TV will switch to the last channel viewed.
 - To quickly switch between two channels that are far apart, tune to one channel, then use the number button to select the second channel.
Then use the **PRE-CH** button to quickly alternate between them.

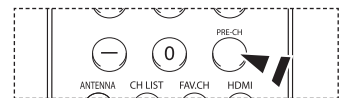

Adjusting the Volume

Using the Volume Buttons

- 1 Press the **VOL +** or **VOL -** button to increase or decrease the volume.

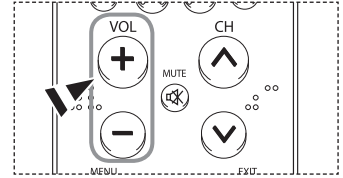

Using the Mute Button

At any time, you can cut off the sound using the **MUTE** button.

- 1 Press **MUTE** and the sound cuts off.
The word "Mute" will appear in the lower-left corner of the screen.
- 2 To turn mute off, press the **MUTE** button again, or simply press the **VOL +** or **VOL -** button.

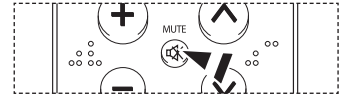

Viewing the Display

The display identifies the current channel and the status of certain audio-video settings.

- 1 Press the **INFO** button on the remote control.
The TV will display the channel, the type of sound, and the status of certain picture and sound settings.

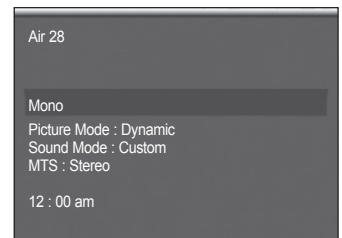

-  Press the **INFO** button once more or wait approximately 10 seconds and it disappears automatically.



Viewing the Menus

- 1 With the power on, press the **MENU** button.
The main menu appears on the screen. Its left side has five icons: **Picture**, **Sound**, **Channel**, **Setup**, **Input**.
 - 2 Use the **▲** or **▼** button to select one of the five icons.
Then press the **ENTER** button to access the icon's sub-menu.
 - 3 Press the **EXIT** button to exit.
- It takes about one minute until the on-screen menu disappears.

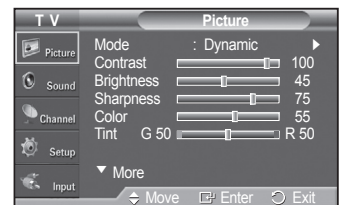

Memorizing the Channels

Your TV can memorize and store all of the available channels for both “off-air” (air) and cable channels. After the available channels are memorized, use the CH ^ or CH v button to scan through the channels. This eliminates the need to change channels by entering the channel digits. There are three steps for memorizing channels: selecting a broadcast source, memorizing the channels (automatic) and adding or deleting channels (Channel Lists).

Selecting the Video Signal-source

Before your television can begin memorizing the available channels, you must specify the type of signal source that is connected to the TV (i.e. an air or a cable system).

- 1 Press the **MENU** button to display the menu.
Press the ▲ or ▼ button to select **Channel**, then press the **ENTER** button.
- 2 Press the **ENTER** button select **Antenna**.
Press the ▲ or ▼ button to select **Air** or **Cable**, then press the **ENTER** button.
Press the **EXIT** button to exit.

Storing Channels in Memory (Automatic Method)

- 1 Press the **MENU** button to display the menu.
Press the ▲ or ▼ button to select **Channel**, then press the **ENTER** button.
- 2 Press the ▲ or ▼ button to select **Auto Program**, then press the **ENTER** button.
- 3 Press the ▲ or ▼ button to select the antenna connection, then press the **ENTER** button.
 - **Air:** “Air” antenna signal.
 - Cable:** “Cable” antenna signal.
 - Air+Cable:** “Air” and “Cable” antenna signals.
 - If the antenna is connected to ANT 2 IN(CABLE), select **Cable** and if it is connected to ANT 1 IN(AIR), select **Air**.
 - If both ANT 1 IN and ANT 2 IN are connected, select the **Air + Cable**.
 - If you selected **Air**, then go to step 5.
- 4 Press the ▲ or ▼ to select the correct analog signal cable system source among STD, HRC, and IRC, then press the **ENTER** button. If you have Digital cable, select the cable system signal source for both Analog and Digital.
 - If you have Digital cable TV, select the signal source for both Analog and Digital.
 - STD, HRC, and IRC identify various types of cable TV systems. Contact your local cable company to identify the type of cable system that exists in your particular area. At this point the signal source has been selected.
- 5 The TV begins memorizing all available stations.
If you want to stop Auto Programming, press the **ENTER** button. The **Stop Auto Program?** message will be displayed. Select **Yes** by pressing the ◀ or ▶ button.
Press the **EXIT** button to exit.
 - The TV must be connected to an antenna/cable in order to receive digital TV signals. Even if a particular channel is deleted from the memory, you can always tune to that channel directly by using the number buttons on the remote control.
 - • All available DTV and analog channels are automatically stored in memory.
 - It takes approximately 3 to 10 minutes to memorize channels.

 You can also press the **AUTO PROG.** button on the remote control to bring up the AutoProgram menu.

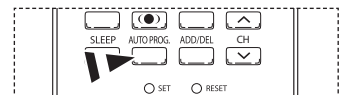
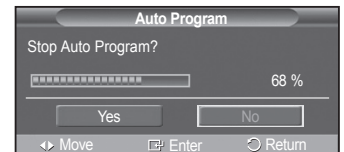
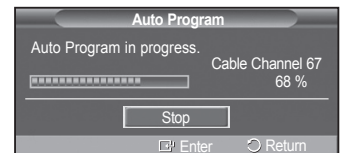
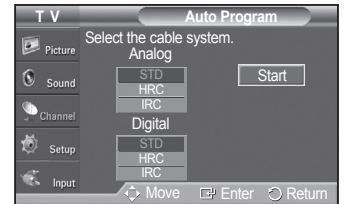
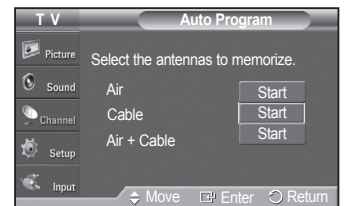
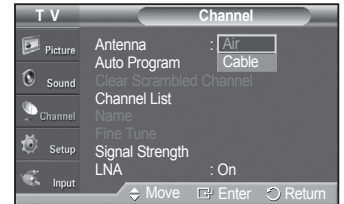

Setting Up Your Remote Control

After your remote control has been properly set up, your remote control can operate in five different modes: TV, VCR, Cable, DVD, or Set-Top Box. Pressing the corresponding button on the remote control allows you to switch among these modes, and control whichever piece of equipment you choose.

➤ The remote control might not be compatible with all DVD Players, VCRs, Cable boxes, and Set-Top Boxes.

Setting Up the Remote to Operate Your VCR

- 1 Turn off your VCR.
- 2 Press the **VCR** button on your TV's remote control.
- 3 Press the **SET** button on your TV's remote control.
- 4 Using the number buttons on your remote control, enter three digits of the VCR code listed on page 23 of this manual for your brand of VCR. Make sure you enter three digits of the code, even if the first digit is a "0". (If more than one code is listed, try the first one.)
- 5 Press the **POWER** button on the remote control. Your VCR should turn on if your remote is set up correctly.

If your VCR does not turn on after set-up, repeat steps 2, 3 and 4, but try one of the other codes listed for your brand of VCR. If no other codes are listed, try each VCR code, 000 through 080.

Note on Using Remote Control Modes: VCR

When your remote control is in **VCR** mode, the volume buttons still control your TV's volume.

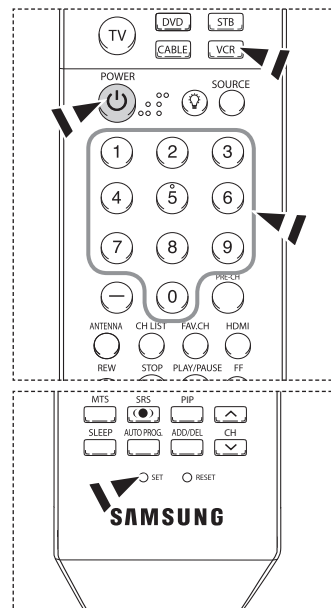

Setting Up the Remote to Operate Your Cable Box

- 1 Turn off your cable box.
- 2 Press the **CABLE** button on your TV's remote control.
- 3 Press the **SET** button on your TV's remote control.
- 4 Using the number buttons on your remote control, enter three digits of the cable box code listed on page 24 of this manual for your brand of cable box. Make sure you enter three digits of the code, even if the first digit is a "0". (If more than one code is listed, try the first one.)
- 5 Press the **POWER** button on the remote control. Your cable box should turn on if your remote is set up correctly.

If your cable box does not turn on after set-up, repeat steps 2, 3 and 4, but try one of the other codes listed for your brand of cable box. If no other codes are listed, try each code, 000 through 046.

Note on Using Remote Control Modes: Cable Box

When your remote control is in **CABLE** mode, the volume buttons still control your TV's volume.

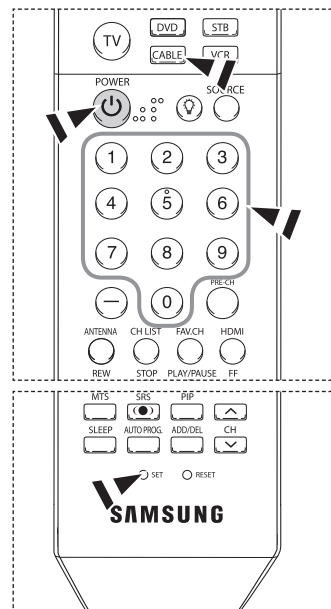

Continued...

Setting Up the Remote to Operate Your DVD

- 1 Turn off your DVD.
- 2 Press the **DVD** button on your TV's remote control.
- 3 Press the **SET** button on your TV's remote control.
- 4 Using the number buttons on your remote control, enter three digits of the DVD code listed on page 25 of this manual for your brand of DVD. Make sure you enter three digits of the code, even if the first digit is a "0". (If more than one code is listed, try the first one.)
- 5 Press the **POWER** button on the remote control.
Your DVD should turn on if your remote is set up correctly.

If your DVD does not turn on after set-up, repeat steps 2, 3 and 4, but try one of the other codes listed for your brand of DVD. If no other codes are listed, try each code, 000 through 141.

Note on Using Remote Control Modes: DVD

When your remote control is in **DVD** mode, the volume buttons still control your TV's volume.

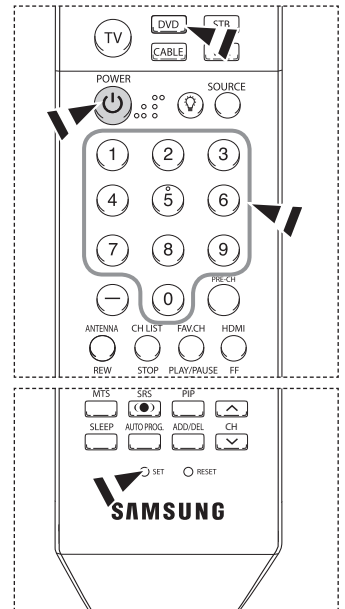

Setting Up the Remote to Operate Your Set Top Box

- 1 Turn off your STB.
- 2 Press the **STB** button on your TV's remote control.
- 3 Press the **SET** button on your TV's remote control.
- 4 Using the number buttons on your remote control, enter three digits of the STB code listed on page 24 of this manual for your brand of STB. Make sure you enter three digits of the code, even if the first digit is a "0". (If more than one code is listed, try the first one.)
- 5 Press the **POWER** button on the remote control.
Your STB should turn on if your remote is set up correctly.

If your STB does not turn on after set-up, repeat steps 2, 3 and 4, but try one of the other codes listed for your brand of STB. If no other codes are listed, try each code, 000 through 074.

Note on Using Remote Control Modes: STB

When your remote control is in **STB** mode, the volume buttons still control your TV's volume.

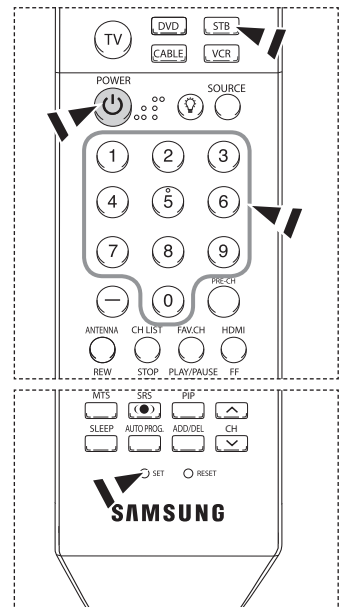

Continued...

Remote Control Codes

VCR

Brand	Code
SAMSUNG	000 001 002 003 004 005 077 078 079
ADMIRAL	020
AIWA	025
AKAI	004 027 032
AUDIO DYNAMICS	007 026
BELL&HOWELL	018
BROKSONIC	022
CANDLE	002 003 006 008 015 055
CANON	021 056
CITIZEN	002 003 006 008 015 055
COLORTYME	007
CRAIG	002 024
CURTIS MATHES	002 007 008 017 021 025 056 064 066
DAEWOO	003 010 011 012 013 014 015 016
DB	007 026
DIMENSIA	017
DYNATECH	025
ELECTROHOME	034
EMERSON	001 003 006 021 022 025 030 032 034 040 047 050 052 060 063 065 066 067 069 073
FISHER	018 024 028 029 048 051 061
FUNAI	025
GENERAL ELECTRIC	002 005 017 021 056
GO VIDEO	002
LG(Goldstar)	006 007 008 009 010
HARMAN KARDON	007
HITACHI	019 025 041 042 074
INSTANT REPLAY	021
JC PENNEY	002 007 018 019 021 026 037 041 054 056
JCL	007 008 018 021 026 037
KENWOOD	007 008 018 026 037
KLH	070
LLOYD	025
LOGIK	038
LXI	025
JVC	081 082 083
MAGNAVOX	021 056 059
MARANTZ	007 008 018 021 026 037 062
MARTA	006
KONIA	036
ORION	073 074 075 076
MEI	021
MEMOREX	006 021 024 025
MGA	034
MIDLAND	005
MINOLTA	019 041 075

Brand	Code
mitsubishi	019 034 041 046
MONTGOMERY WARD	020
MTC	002 025
MULTITECH	002 005 025 038
NEC	007 008 018 026 037 062 064
OPTIMUS	020
PANASONIC	021 056 071 072
PENTAX	019 041 075
PENTEX RESEARCH+	008
PHILCO	021 056 059
PHILIPS	021 080
PIONEER	019 026 039 053
PORTLAND	015 049 055
PROSCAN	017
QUARTZ	018
QUASAR	021 056
RADIO SHACK/	006 018 020 021 024 025 029 034
REALISTIC	048 056
RCA	002 017 019 021 035 041 043 057 068 076
SANSUI	026
SANYO	018 024
SCOTT	003 047 052 067
SEARS	006 018 019 024 028 029 041 048 051
SHARP	020 034 045 015
SHIMTOM	027 033 038 058
SIGNATURE	025
SONY	027 033 044
SYLVANIA	021 025 056 059
SYMPHONIC	025
TANDY	018 025
TASHIKA	006
TATUNG	037
TEAC	025 037 068
TECHNICS	021
TEKNIKA	006 021 025 031
TMK	066
TOSHIBA	003 019 029 051 052
TOTEVISION	002 006
UNITECH	002
VECTOR RESEARCH	007 026
VICTOR	026
VIDEO CONCEPTS	007 026
VIDEOSONIC	002
WARDS	002 003 006 019 020 021 024 025 034 038 041
YAMAHA	007 008 018 026 037
ZENITH	023 027 033

Continued...

CABLE BOX

Brand	Code
SAMSUNG	000 001 002 003 004 005 006 007
GI	041
HAMLIN	003 024 031
HITACHI	025 030
JERROLD	038 039
MACOM	025 030
MAGNAVOX	019 023 028
OAK	026
PANASONIC	003 022 027 037 044
PHILIPS	019 021 023 028
PIONEER	004 018 020 044
RCA	014 022 040
REGAL	003

Brand	Code
REGENCY	015 023
SA	042 043
SCIENTIFIC ATLAN	042 043
SPRUCER	022
STARGATE 2000	036
SYLVANIA	016
TEXSCAN	016
TOCOM	032
UNIVERSAL	033 034
VIEWSTAR	019 021 023 028
WARNER AMEX	046
ZENITH	017 029 035 037 045

SAMSUNG SET-TOP BOX

Product	Code
Ground wave STB	000 001 002 008 013
CABLE STB	000 004 008 013
Satellite STB	000 003 008 013

SET-TOP BOX

Brand	Code
ALPHASTAR	023
ANAM	043
CHANNEL MASTER	018 034
CROSSDIGITAL	019
CHAPARRAL	035
DIRECT TV	015 016 017 019 022 045 060 061 062 065 066 067 068
DAEWOO	074
DISH NETWORK SYSTEM	069 070
DISHPRO	069
DRAKE	018 024 032
DX ANTENNA	027
EHOSTAR	025 069 070 071
EXPRESSVU	069
GOI	069
GE	065
GENERAL INSTRUMENT	046 047 048 063 064
HTS	069
HOME CABLE	056
HITACHI	022
HUGHES NETWORK	015 017
IQ	020
IQ PRISM	020
JANEIL	059
JERROLD	063
JVC	069 070

Brand	Code
LG(Goldstar)	044 073
MAGNAVOX	016 021 036 038 039 040 041 042
MEMOREX	016
MOTOROLA	064
MACOM	018
MITSUBISHI	015
NEXT LEVEL	047 048 064
PHILIPS	015 016 017 021 033 036 038 039 040 041 042 067
PRIMESTAR	046 049 050 063
PANASONIC	058 059 061 062
PAYSAT	016
PROSCAN	065 066
RCA	051 052 053 065 066
RADIOHACK	064
REALISTIC	057
STS	020 027
STAR TRAK	026
SKY	031
SKY LIFE	005 006 007
SHACK	064
STAR CHOICE	064
SONY	054 060
TOSHIBA	015 017 028 029 030 072
ULTIMATE TV	060 066
UNIDEN	016 021 037 055 056 057
ZENITH	024 031 068

Continued...

SAMSUNG DVD

Product	Code
DVD	000 001 002
DVDR	003 004
BD Record	005 006
VCR COMBO	007 008 009 010 011
VCR Record	012
DHR COMBO	013

Product	Code
Home Theater VCR COMBO	014 015 016
HDD Record COMBO	017
TWIN TRAY COMBO	018
STB DVD COMBO	019
DVD Receiver	020
AV Receiver	021

DVD

Brand	Code
ANAM	030
AUDIOVOX	075
AUDIOLOGIC	085
ANABA	072
APEX DIGITAL	070 071 074 086 083 084 088 111 112
AIWA	114
BROKSONIC	062
BLAUPUNKT	074
B&K	122 123
CURTIS MATHES	027
CYBER HOME	065 077 078 079 082
CLARION	080 125
CIRRUS	081
CINEVISION	095
DAEWOO	066
DENON	146
FARENHEIT	067 068
FISHER	090
GPX	060
GO VIDEO	061 089 133 135
GE	069 074
GREENHILL	074
HITACHI	064 113
HITEKER	071
HOYO	073
HARMAN / KARDON	091 110
IRT	089
INTEGRA	092
JBL	091
JVC	022 033 115 116
JATON	073
KENWOOD	051 108 109
KISS	073
KONKA	059 100 106 107
KLH	074 075
LG(Goldstar)	025 031
LOEWE	057
LASONIC	058
MOBILE AUTHORITY	054
MEMOREX	055
MALATA	056
MAGNAVOX	076 093
MINTEK	074 094
MONYKA	073

Brand	Code
NORCENT	048 049 050
NEXT BASE	052
NEC	053
NANTAUS	144
NESA	074
OPTOMEDIA ELECTRONICS	105
OPTIVIEW	072
ONKYO	076 092 119
PHILCO	044 045
PRINCETON	046 047
PROSCAN	023
PANASONIC	024 034 124 134 136 137 138
PHILIPS	036 076
ROTEL	117 118
RIO	120
RCA	023 035 074 075 131 132
RAITE	073
ROWA	038
SAMPO	104
SONY	026 029 126 127 128 129 130 141
SHERWOOD	039 041
SVA	042
SYLVANIA	043 093
SHARP	140
SANSUI	062
SANYO	062
SHINSONIC	094
SANYO	090
THOMSON	145
TOSHIBA	028 062 076
TECHNICS	139
TVIEW	072
TOKAI	073
TEAC	096
TECHWOOD	097
TREDEX	098 099 101
URBAN CONCEPTS	076
VENTURER	075
VOCOPRO	102
YAMAHA	032 063
YAMAKAWA	040 073
XWAVE	103
ZENITH	076 121

To Select the Source

Use to select TV or other external input sources such as DVD players or Cable Box/Satellite receivers (Set-Top Box) connected to the TV. Use to select the input source of your choice.

- 1 Press the **MENU** button to display the menu.
Press the **▲** or **▼** button to select **Input**, then press the **ENTER** button.
- 2 Press the **ENTER** button to select **Source List**.
Press the **▲** or **▼** button to select the signal, then press the **ENTER** button.
 - You can choose between the following sets of jacks: AV1, S-Video1, Component1, Component2, PC, HDMI1, or HDMI2 on the TV's rear panel and AV2 or S-Video2 on the TV's side panel.
 - HDMI1 or HDMI2 input can only be selected when the external device is turned on and connected via HDMI.
 - You can choose only those external devices that are connected to the TV.

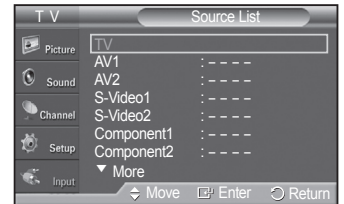

 Press the **SOURCE** button on the remote control to view an external signal source.

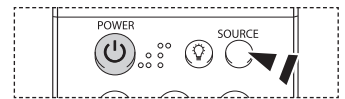

To Edit the Input Source Name

Name the device connected to the input jacks to make your input source selection easier.

- 1 Press the **MENU** button to display the menu.
Press the **▲** or **▼** button to select **Input**, then press the **ENTER** button.
Press the **▲** or **▼** button to select **Edit Name**, then press the **ENTER** button.
- 2 Press the **▲** or **▼** button to select **AV1, AV2, S-Video1, S-Video2, Component1, Component2, PC, HDMI1, or HDMI2** input jack, then press the **ENTER** button.
- 3 Press the **▲** or **▼** button to select **VCR, DVD, D-VHS, Cable STB, HD STB, Satellite STB, PVR STB, AV Receiver, DVD Receiver, Game, Camcorder, DVD Combo, PC, VOD STB, or TV** input source, then press the **ENTER** button.
Press the **EXIT** button to exit.

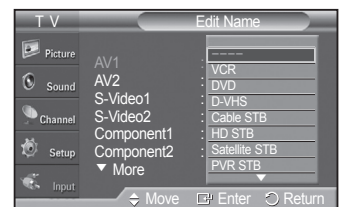
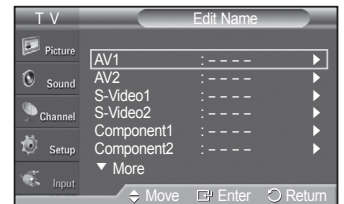

Picture Control

Using Automatic Picture Settings

Your new Plasma TV gives you optimal control over the picture you're watching. You can change the screen size, improve the image quality, even watch something else without turning off what you're currently watching. Please be aware that the best picture on this TV will be obtained from High Definition (HD) sources such as Digital cable or DVD players.

- 1 Press the **MENU** button to display the menu.
Press the **ENTER** button to select **Picture**.

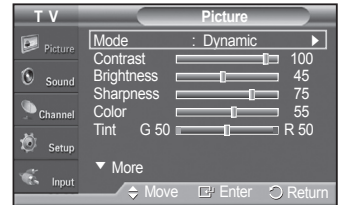

- 2 Press the **ENTER** button to select **Mode**.
Press the **▲** or **▼** button to select the **Dynamic**, **Standard**, or **Movie** picture setting, then press the **ENTER** button.

- Choose **Dynamic** to increase the clarity and sharpness of the picture.
- Choose **Standard** for general TV watching mode.
- Choose **Movie** when watching movies.

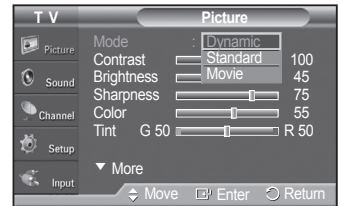

-  Press the **P.MODE** button on the remote control to select one of the standard picture settings.

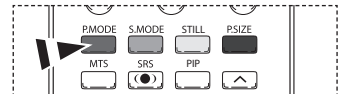

- 3 Press the **▲** or **▼** button to select **Contrast**, **Brightness**, **Sharpness**, **Color**, or **Tint**, then press the **ENTER** button.

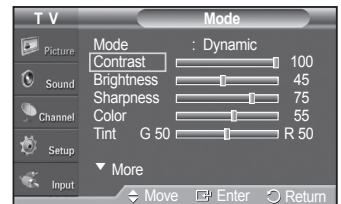

- 4 Press the **◀** or **▶** button to decrease or increase the value of a particular item.
Press the **ENTER** button.

- In PC mode, only the **Contrast** and **Brightness** can be selected.
- Each adjusted setting will be stored separately according to its input mode.
- When you make changes to **Contrast**, **Brightness**, **Sharpness**, **Color**, or **Tint**, the OSD will be adjusted accordingly.



Continued...

- 5 Press the **ENTER** button to return to **Picture**.
- 6 Press the **▲** or **▼** button to select **Color Tone**, then press the **ENTER** button.

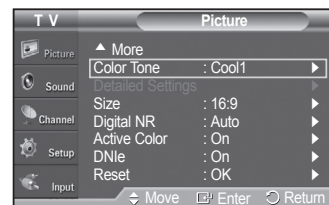

- 7 Press the **▲** or **▼** button to select **Cool2**, **Cool1**, **Normal**, **Warm1**, or **Warm2**, then press the **ENTER** button.
 - When the picture mode is set to **Dynamic** or **Standard**, **Warm1** and **Warm2** cannot be selected.

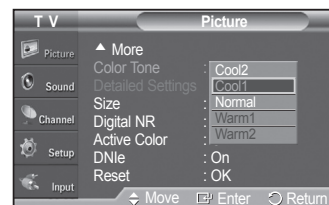

Resetting the Picture Settings to the Factory Defaults

- 8 Press the **▲** or **▼** button to select **Reset**, then press the **ENTER** button. Press the **▲** or **▼** button to select **OK**, then press the **ENTER** button. Press the **EXIT** button to exit.
 - Each picture mode can be reset.

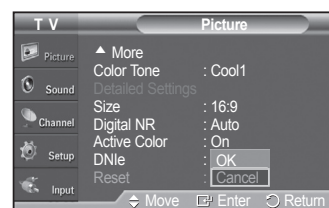

Digital Noise Reduction

If the broadcast signal received by your TV is weak, you can activate the Digital Noise Reduction feature to help reduce any static and ghosting that may appear on the screen.

- 1 Press the **MENU** button to display the menu. Press the **ENTER** button to select **Picture**.
- 2 Press the **▲** or **▼** button to select **Digital NR**, then press the **ENTER** button.
- 3 Press the **▲** or **▼** button to select **Off**, **Low**, **Medium**, **High**, or **Auto**, then press the **ENTER** button. Press the **EXIT** button to exit.
 - The Digital NR function is available in all modes except PC.

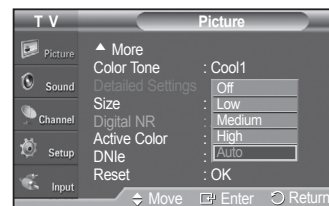
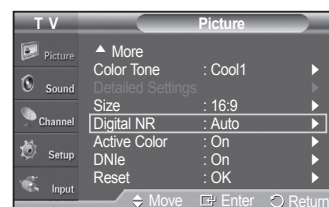

Changing the Screen Size

Occasionally, you may want to change the size of the image on your screen. Your TV comes with six screen size options, each designed to work best with specific types of video input. Your cable box or satellite receiver may have its own set of screen sizes as well.

- 1 Press the **MENU** button to display the menu.
Press the **ENTER** button to select **Picture**.
- 2 Press the **▲** or **▼** button to select **Size**, then press the **ENTER** button.
- 3 Press the **▲** or **▼** button to select the screen format you want.
Press the **ENTER** button.

Press the **EXIT** button to exit.

- **16:9** : Sets the picture to 16:9 wide mode.
- **Zoom1** : Magnifies the size of the picture on the screen.
- **Zoom2** : Expands the Zoom1 format picture.
- **Wide Fit** : Enlarges the aspect ratio of the picture to fit the entire screen.
- **4:3** : Sets the picture to 4:3 normal mode.
- **Just Scan** : Use this function to see the full image without any cutoff when DTV or HDMI 720p/1080i signals are input.

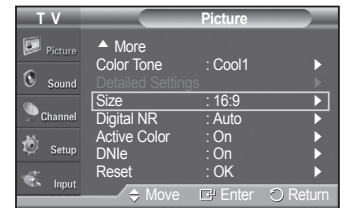

 Press the **P.SIZE** button on the remote control to change the picture size.

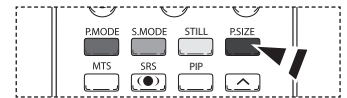

16:9

Sets the picture to 16:9 wide mode.

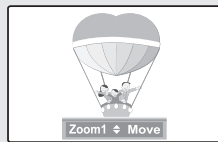

Zoom1

The screen size when Wide screen is vertically enlarged.

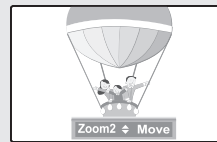

Zoom2

The screen size when the Zoom1 screen is vertically enlarged.



Wide Fit

Enlarges the aspect ratio of the picture to fit the entire screen.

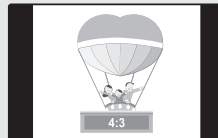



4:3

Sets the picture to 4:3 normal mode.



Just Scan

Use this function to see the full image without any cutoff when DTV or HDMI 720p/1080i signals are input.

- In TV, VIDEO, S-VIDEO, and COMPONENT(480i, 480p) modes, all screen modes can be selected. (16:9 → Zoom1 → Zoom2 → 4:3)
 - In COMPONENT(720p, 1080i) or HDMI(720p, 1080i) mode, 16:9, 4:3 and Wide Fit can be selected.
 - In Zoom1, Zoom2 and Wide Fit modes, you can move the picture on the screen by pressing the **▲** or **▼** button.
 - You can not change the picture size when PIP is set to Double.
 - When Double ( ) mode has been set in PIP, the Picture Size cannot be set.
 - Wide Fit can be used when watching a Digital HD (High Definition) signal.
- Some cable boxes and satellite receivers have their own set of screen sizes, which may differ from the ones above.

Making Detailed Picture Settings

Samsung's new TVs allow you to make even more precise picture settings than previous models. See below to make Detailed picture settings.

- 1 Press the **MENU** button to display the menu.
Press the **ENTER** button to select **Picture**.
 - 2 Press the **▲** or **▼** button to select **Detailed Settings**, then press the **ENTER** button.
 - 3 Select the desired Detailed Settings option by pressing the **▲** or **▼** button, then press the **ENTER** button.
 - 4 When you are satisfied with your setting, press the **ENTER** button.
Press the **EXIT** button to exit.
- When the picture mode is set to **Standard** or **Movie**, **Detailed Settings** can be selected.
- If **DNIe** is set to **Off** and the picture mode is in **Standard** mode, the **Detailed Settings** cannot be selected.

Black Adjust: Off/Low/Medium/High

You can select the black level on the screen to adjust the screen depth.

Dynamic Contrast: Off/Low/Medium/High

You can adjust the screen contrast so that the optimal contrast is provided.

Gamma: -3 ~ 3

You can adjust the Primary Color (Red, Green Blue) Intensity.
Press the **◀** or **▶** button until you reach the optimal setting.

Color Space: Auto/Wide

Color space is a color matrix composed of red, green, and blue colors. Select your favorite color space and experience the most natural color.

White Balance: R-Offset/G-Offset/B-Offset/R-Gain/G-Gain/B-Gain/Reset

You can adjust the color temperature for more natural picture colors.

Select the required option by pressing the **▲** or **▼** button, then press the **ENTER** button. Press the **◀** or **▶** button until you reach the optimal setting.

- **R-Offset** : Adjusts the red color darkness.
- **G-Offset** : Adjusts the green color darkness.
- **B-Offset** : Adjusts the blue color darkness.
- **R-Gain** : Adjusts the red color brightness.
- **G-Gain** : Adjusts the green color brightness.
- **B-Gain** : Adjusts the blue color brightness.
- **Reset** : The previously adjusted white balance will be reset to the factory defaults.

My Color Control: Pink/Green/Blue/White/Reset

This setting can be adjusted to suit your personal preferences.

Pink/Green/Blue/White: Select the desired color by pressing the **▲** or **▼** button, then press the **ENTER** button. Press the **◀** or **▶** button until you reach the optimal setting.

➤ When using the My Color Control Feature, the current picture remains in movement.

Reset: The previously adjusted colors will be reset to the factory defaults.

Edge Enhancement: Off/On

You can emphasize object boundaries.

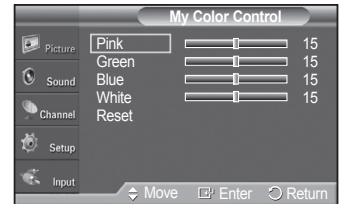
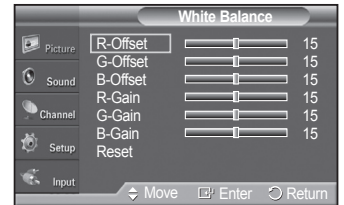
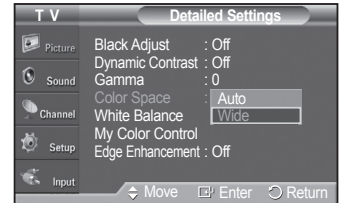
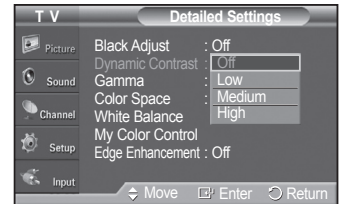
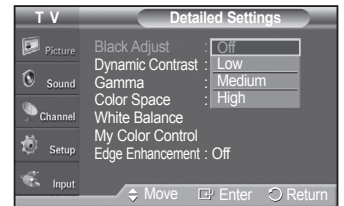
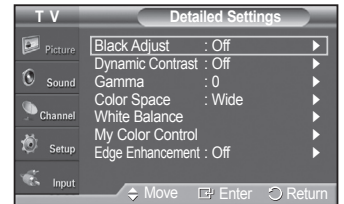
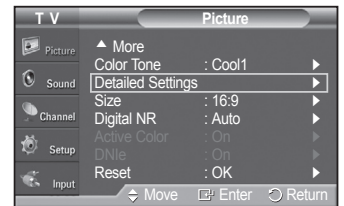

Active Color

If you turn on this option, the blue and green colors will be more vivid.

- 1 Press the **MENU** button to display the menu.
Press the **ENTER** button to select **Picture**.
- 2 Press the **▲** or **▼** button to select **Active Color**, then press the **ENTER** button.
- 3 Press the **▲** or **▼** button to select **Off** or **On**, then press the **ENTER** button.
Press the **EXIT** button to exit.

- This function is not available in PC mode.
- When you select Standard or Movie in Picture Mode, the Active Color automatically changes to Off and it is deactivated.
When the Picture Mode is set to Dynamic, the Active Color is activated regardless of the Picture Mode settings.

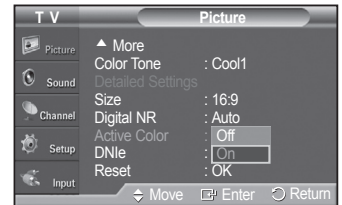
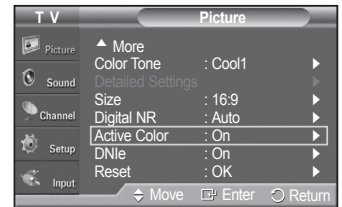

DNle (Digital Natural Image engine)

This TV includes the DNle function to provide high visual quality. If you set DNle to on, you can view the screen with the DNle feature activated. If you set the DNle to Demo, you can view the applied DNle and normal pictures on the screen, for demonstration purposes. Using this function, you can view the difference in the visual quality.

- 1 Press the **MENU** button to display the menu.
Press the **ENTER** button to select **Picture**.
- 2 Press the **▲** or **▼** button to select **DNle**, then press the **ENTER** button.
 - This function doesn't work when the Input Source is PC.
- 3 Press the **▲** or **▼** button to select **Off**, **DNle** or **On**, then press the **ENTER** button.
Press the **EXIT** button to exit.

- **Off**: Switches off the DNle mode.
- **Demo** : The screen before applying DNle appears on the left and the screen after applying DNle appears on the right.
- **On**: Switches on the DNle mode.

- The DNle function is not supported in the Movie mode.
- DNle™ (Digital Natural Image engine) **DNle™**
This feature brings you more a detailed image with detail, contrast and white enhancement.

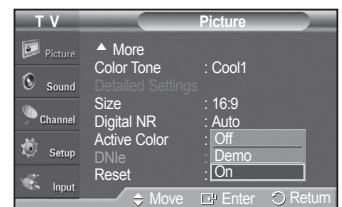
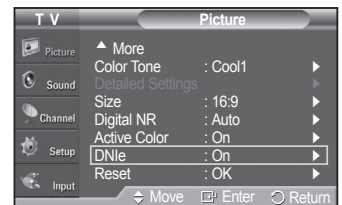

Selecting the Film Mode

Automatically senses and processes film signals from all sources and adjusts the picture for optimum quality.

- 1 Press the **MENU** button to display the menu.
Press the **▲** or **▼** button to select **Setup**, then press the **ENTER** button.
- 2 Press the **▲** or **▼** button to select **Film Mode**, then press the **ENTER** button.
- 3 Press the **▲** or **▼** button to select **Off** or **On**, then press the **ENTER** button.
Press the **EXIT** button to exit.

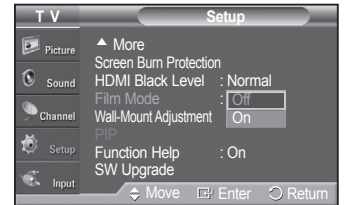
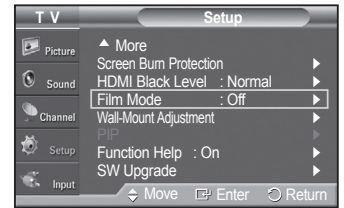

Setting the Blue Screen Mode

If no signal is being received or the signal is very weak, a blue screen automatically replaces the noisy picture background. If you wish to continue viewing the poor picture, you must set the "Blue Screen" mode to "Off".

- 1 Press the **MENU** button to display the menu.
Press the **▲** or **▼** button to select **Setup**, then press the **ENTER** button.
- 2 Press the **▲** or **▼** button to select **Blue Screen**, then press the **ENTER** button.
- 3 Press the **▲** or **▼** button to select **Off** or **On**, then press the **ENTER** button.
Press the **EXIT** button to exit.
 - A Blue Screen is displayed when there is no signal from an external device, regardless of the Blue Screen Setting.

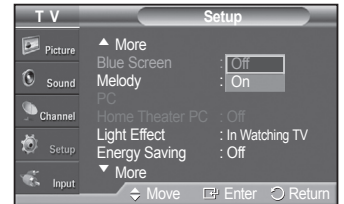
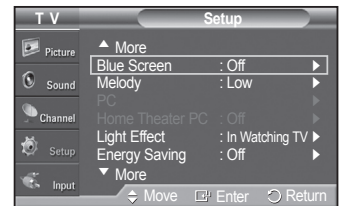

Setting the HDMI Black Level

Use this function to adjust the Black Level of the picture while in HDMI mode.

- 1 Press the **MENU** button to display the menu.
Press the **▲** or **▼** button to select **Setup**, then press the **ENTER** button.
- 2 Press the **▲** or **▼** button to select **HDMI Black Level**, then press the **ENTER** button.
- 3 Press the **▲** or **▼** button to select **Normal** or **Low**, then press the **ENTER** button.
Press the **EXIT** button to exit.
 - This function is active only when an external device is connected to a TV via HDMI.

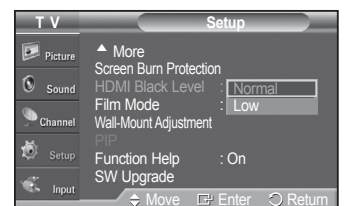
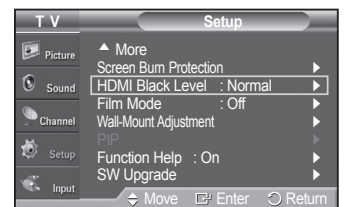

Viewing Picture-in-Picture

This product has one built-in tuner, which does not allow PIP to function in the same mode. For example, you cannot watch one TV channel in the main screen, and a different one in the PIP screen. Please see 'PIP Settings' below for details. You can use the PIP feature to simultaneously watch two video sources. (See page 38 to select the PIP picture sound.)

➤ While the V-Chip is in operation, the PIP function cannot be used. (Refer to page 56)

Activating Picture-in-Picture

- 1 Press the **MENU** button to display the menu.
Press the **▲** or **▼** button to select **Setup**, then press the **ENTER** button.
Press the **▲** or **▼** button to select **PIP**, then press the **ENTER** button.
- 2 Press the **ENTER** button again.
Press the **▲** or **▼** button to select **On**, then press the **ENTER** button.
 - If you turn the TV off while watching in PIP mode and turn it on again, the PIP window will disappear.

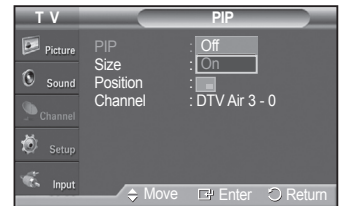
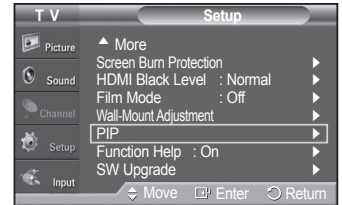

 Press the **PIP** button on the remote control to activate or deactivate the PIP.

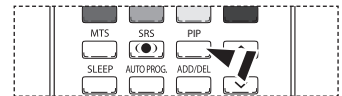

➤ Analog TV signals can be viewed on the PIP screen while viewing the picture from an external source (DVD, Set-top box, PC etc.) connected to the Component 1, 2, PC and HDMI 1, 2 jacks on the main screen.



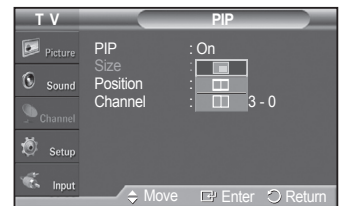

Changing the Size of the PIP Window

- 3 Press the **▲** or **▼** button to select **Size**, then press the **ENTER** button.
Press the **▲** or **▼** button to select the desired size of the PIP window, then press the **ENTER** button.
 - If the main picture is in PC and HDMI 1 modes, Size is not available.
 - You may notice that the picture in the PIP window becomes slightly unnatural when you use the main picture to view a game or karaoke.



Continued...

Changing the Position of the PIP Window

- Press the ▲ or ▼ button to select **Position**, then press the **ENTER** button. Press the ▲ or ▼ button to select the desired PIP window position, then press the **ENTER** button.
 - In Double Window () and Double Wide () modes, Position cannot be selected.
 - If the PIP window is set to Double Window () or Double Wide () mode, the screen size or alignment may slightly differ depending on the signal type.

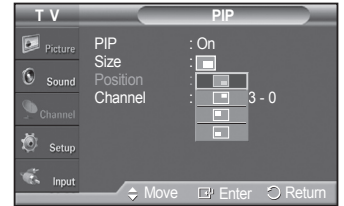

Changing the PIP Channel

- Press the ▲ or ▼ button to select **Channel**, then press the **ENTER** button. Press the ▲ or ▼ button at the bottom of the remote to select the desired channel in the PIP window, then press the **ENTER** button.
 - The channel can be active when the sub picture is set to TV.Press the **EXIT** button to exit.

-  Press the **PIP CH** ▲ and **CH** ▼ and buttons on the remote control to change the PIP channel.

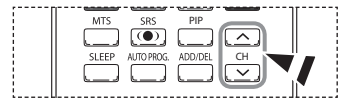
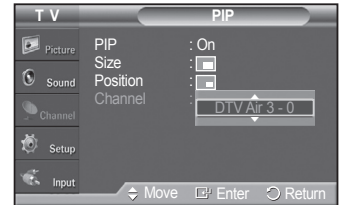

Freezing the Current Picture

- Press the **STILL** button to freeze a moving picture.
 - Normal sound will still be heard. Press again to cancel.
 - To prevent screen burn-in, this function will automatically cancel after 5 minutes.
 - While V-Chip is in operation, the Still function cannot be used.

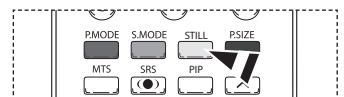

Sound Control

Using Automatic Sound Settings

Your TV has automatic sound settings (“Standard”, “Music”, “Movie”, “Speech”, and “Custom”) that are preset at the factory. Or, you can select “Custom”, which automatically recalls your personalized sound settings.

- 1 Press the **MENU** button to display the menu.
Press the **▲** or **▼** button to select **Sound**, then press the **ENTER** button.
- 2 Press the **ENTER** button to select **Mode**. Press the **▲** or **▼** button to select **Standard**, **Music**, **Movie**, **Speech**, or **Custom** sound setting, then press the **ENTER** button.

Press the **EXIT** button to exit.

- Choose **Standard** for the standard factory settings.
- Choose **Music** when watching music videos or concerts.
- Choose **Movie** when watching movies.
- Choose **Speech** when watching a show that is mostly dialog (i.e., news).
- Choose **Custom** to recall your personalized settings (see Customizing the Sound).

-  Press the **S.MODE** button on the remote control to select one of the standard sound settings.

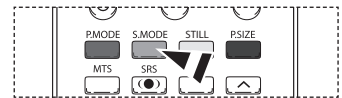
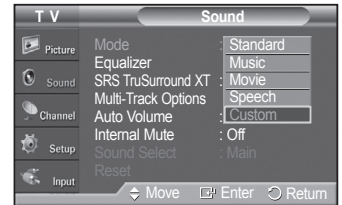

Customizing the Sound

The sound settings can be adjusted to suit your personal preference. (Alternatively, you can use one of the “automatic” settings.)

- 1 Press the **MENU** button to display the menu.
Press the **▲** or **▼** button to select **Sound**, then press the **ENTER** button.
- 2 Press the **▲** or **▼** button to select **Equalizer**, then press the **ENTER** button.
- 3 Press the **◀** or **▶** button to select a particular frequency to adjust.
Press the **▲** or **▼** button to increase or decrease the level of the particular frequency, then press the **ENTER** button.

Press the **EXIT** button to exit.

- **R/L Sound Balance Adjustment:** To adjust the sound balance of the R/L speakers.
- **Bandwidth Adjustment (100Hz, 300Hz, 1KHz, 3KHz, 10KHz):** To adjust the level of different bandwidth frequencies.
- If you make any changes to the equalizer settings, the sound mode is automatically switched to the **Custom** mode.

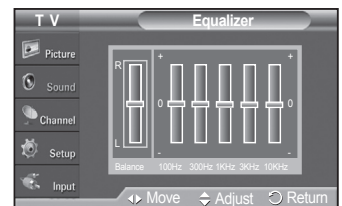
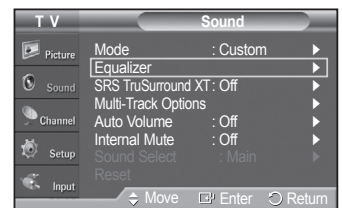

Resetting the Equalizer Settings to the Factory Defaults

To operate the Reset function, the Game mode must be set to On. (Refer to page 50)

- 1 Press the **MENU** button to display the menu.
Press the **▲** or **▼** button to select **Sound**, then press the **ENTER** button.
- 2 Press the **▲** or **▼** button to select **Reset**, then press the **ENTER** button.
 - The equalizer resets to the factory defaults.

Press the **EXIT** button to exit.

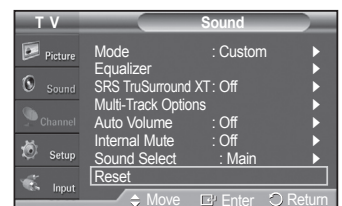

Setting the TruSurround XT

TruSurround XT is a patented SRS technology that solves the problem of playing 5.1 multichannel content over two speakers. TruSurround delivers a compelling, virtual surround sound experience through any two-speaker playback system, including internal television speakers. It is fully compatible with all multi channel formats.

- 1 Press the **MENU** button to display the menu.
Press the **▲** or **▼** button to select **Sound**, then press the **ENTER** button.
 - 2 Press the **▲** or **▼** button to select **SRS TruSurround XT**, then press the **ENTER** button.
 - 3 Press the **▲** or **▼** button to select **Off** or **On**, then press the **ENTER** button.
Press the **EXIT** button to exit.
-  Press the **SRS** button on the remote control to select **On** or **Off**.

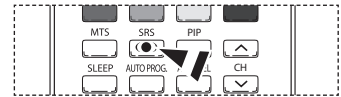
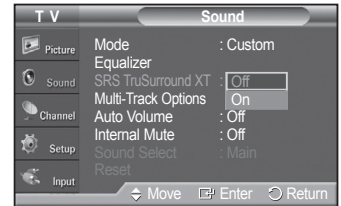

TRADEMARK & LABEL LICENSE NOTICE



TruSurround XT, SRS and Symbol are trademarks of SRS Labs, Inc.
TruSurround XT technology is incorporated under license from SRS Labs, Inc.

Choosing a Multi-Channel Sound (MTS) Track - Digital

The digital-TV broadcast system is capable of simultaneous transmission of many audio tracks (for example, simultaneous translations of the program into foreign languages). The availability of these additional “multitracks” depends upon the program.

Preferred language

- 1 Press the **MENU** button to display the menu.
Press the **▲** or **▼** button to select **Sound**, then press the **ENTER** button.
- 2 Press the **▲** or **▼** button to select **Multi-Track Options**, then press the **ENTER** button.
- 3 Press the **ENTER** button to select **Preferred Language**.
Press the **▲** or **▼** button to choose the language (**English**, **Spanish**, or **French**) you want, then press the **ENTER** button.
Press the **EXIT** button to exit.
➤ You can only select the language from among the actual languages being broadcast.

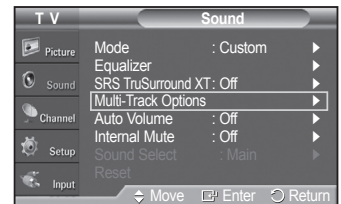

-  Press the **MTS** button on the remote control to listen in a language other than the preferred language.

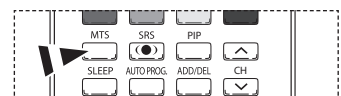

Choosing a Multi-Channel Sound (MTS) Track - Analog

Depending on the particular program being broadcast, you can listen to Mono, Stereo or SAP.

Multi-Track Sound

- 1 Press the **MENU** button to display the menu.
Press the **▲** or **▼** button to select **Sound**, then press the **ENTER** button.
- 2 Press the **▲** or **▼** button to select **Multi-Track Options**, then press the **ENTER** button.
- 3 Press the **ENTER** button to select **Multi-Track Sound**.
Press the **▲** or **▼** button to select a setting you want, then press the **ENTER** button.
Press the **EXIT** button to exit.

- Choose **Mono** for channels that are broadcasting in mono, or if you are having difficulty receiving a stereo signal.
- Choose **Stereo** for channels that are broadcasting in stereo.
- Choose **SAP** to listen to the Separate Audio Program, which is usually a foreign-language translation.

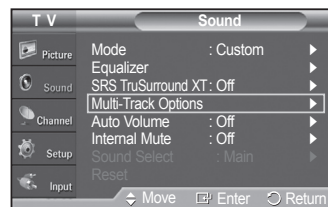

 Press the **MTS** buttons on the remote control to select **Mono**, **Stereo**, or **SAP**.

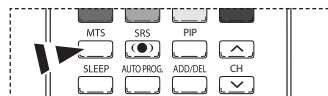

Automatic Volume Control

Reduces the difference in volume level among broadcasters.

- 1 Press the **MENU** button to display the menu.
Press the **▲** or **▼** button to select **Sound**, then press the **ENTER** button.
- 2 Press the **▲** or **▼** button to select **Auto Volume**, then press the **ENTER** button.
- 3 Press the **▲** or **▼** button to select **Off** or **On**, then press the **ENTER** button.
Press the **EXIT** button to exit.

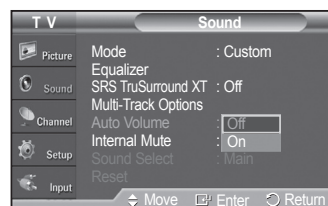
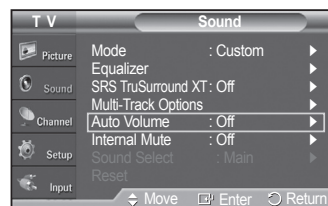

Selecting the Internal Mute

Sound output from the TV speakers is muted. This is useful when you want to listen to audio through your sound system instead of the TV.

- 1 Press the **MENU** button to display the menu.
Press the **▲** or **▼** button to select **Sound**, then press the **ENTER** button.
- 2 Press the **▲** or **▼** button to select **Internal Mute**, then press the **ENTER** button.

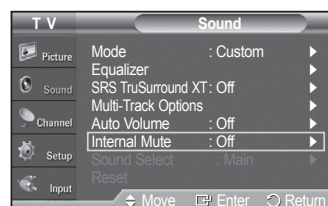

Continued...

- Press the **▲** or **▼** button to select **Off** or **On**, then press the **ENTER** button.

Press the **EXIT** button to exit.

- When Internal Mute is set to On, Sound menus except Multi-track Options cannot be adjusted.
- The left/right audio outputs and digital audio outputs (Optical) remain enabled.
- The **VOL +**, **VOL -** and **MUTE** buttons do not operate when the Internal Mute is set to On.

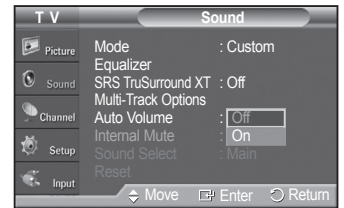

	TV's Internal Speakers AV, S-Video			Audio Out Optical (R/L Out) to Sound System		
	TV	AV/S-Video	Component, PC, HDMI	TV	AV/S-Video	Component, PC, HDMI
Internal Mute Off	Speaker Output	Speaker Output	Speaker Output	Sound Output	Sound Output	Sound Output
Internal Mute On	Mute	Mute	Mute	Sound Output	Sound Output	Sound Output
Video No Signal	Mute	Mute	Mute	Mute	Mute	Mute

When Internal Mute is set to On, Sound menus except Multi-Track Options cannot be adjusted.

Adjusting the TV On/Off Melody Sound

The TV power on/off melody sound volume can be adjusted.

- Press the **MENU** button to display the menu.
Press the **▲** or **▼** button to select **Setup**, then press the **ENTER** button.
- Press the **▲** or **▼** button to select **Melody**, then press the **ENTER** button.
- Press the **▲** or **▼** button to select **Off**, **Low**, **Medium**, or **High**, then press the **ENTER** button.
Press the **EXIT** button to exit.

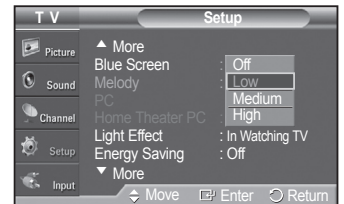
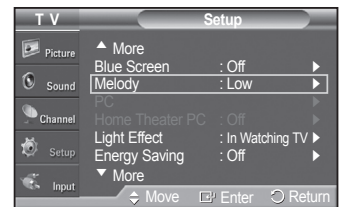

TRADEMARK & LABEL LICENSE NOTICE

 Manufactured under license from Dolby Laboratories. Dolby and the double-D DIGITAL symbol are trademarks of Dolby Laboratories.

Listening to the Sound of the Sub (PIP) Picture

When the PIP feature is activated, you can listen to the sound of the sub (PIP) picture.

- Press the **MENU** button to display the menu.
Press the **▲** or **▼** button to select **Sound**, then press the **ENTER** button.
- Press the **▲** or **▼** button to select **Sound Select**, then press the **ENTER** button.
- Press the **▲** or **▼** button to select **Sub**, then press the **ENTER** button.
Press the **EXIT** button to exit.

- Main**: Used to listen to the sound of the main picture.
- Sub**: Used to listen to the sound of the sub picture.

- You can select this option when PIP is set to On.

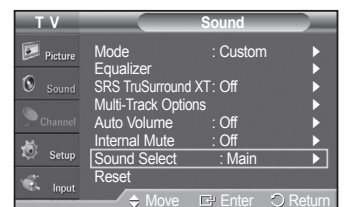

Channel Control

Selecting the Antenna

- 1 Press the **MENU** button to display the menu.
Press the **▲** or **▼** button to select **Channel**, then press the **ENTER** button.
 - 2 Press the **ENTER** button to select **Antenna**.
Press the **▲** or **▼** button to select **Air** or **Cable**, then press the **ENTER** button.
Press the **EXIT** button to exit.
-  Press the **ANTENNA** button on the remote control to select **Air** or **Cable**.

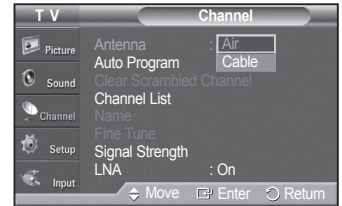

- If the antenna is connected to ANT1 IN(AIR), select **Air** and if it is connected to ANT2 IN(CABLE), select **Cable**.

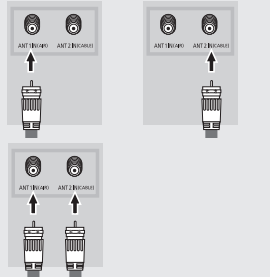

- If both ANT1 IN(AIR) and ANT2 IN(CABLE) are connected, select the antenna input you want. If the antenna input is not selected properly, noise may appear on the screen.

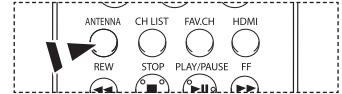

Adding and Erasing Channels

You can add or delete a channel to display the channels you want. To use the Channel List function, first run Auto Program (see page 20).

- 1 Press the **MENU** button to display the menu.
Press the **▲** or **▼** button to select **Channel**, then press the **ENTER** button.
- 2 Press the **▲** or **▼** button to select **Channel List**, then press the **ENTER** button.
- 3 Press the **▲** or **▼** button to select **Added**, then press the **ENTER** button.
- 4 Press the **▲/▼/◀/▶** buttons to select a channel to add, then press the **ENTER** button.
Press the **▲** or **▼** button to select **Add**, then press the **ENTER** button to add the channel.
Press the **MENU** button to return.
 - All added channels will be shown in the **Added** menu.

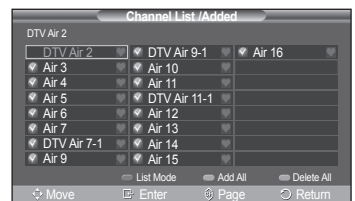

Continued...

- Press the ▲/▼/◀/▶ buttons to select a channel to delete, then press the **ENTER** button.
Press the ▲ or ▼ button to select **Delete**, then press the **ENTER** button to delete the channel.

Press the **EXIT** button to exit.

- **P.MODE (RED) button:** Press repeatedly to select **All**, **Added**, or **Favorite**.
- **S.MODE (GREEN) button:** Press to add all channels deleted.
- **STILL (YELLOW) button:** Press to delete all channels memorized.

- Press the **ADD/DEL** button on the remote control. Press the **CH ▲** and **CH ▼** button to select the channel to be added or deleted, then press the **ENTER** button.

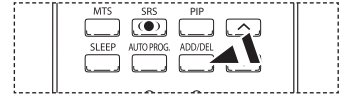

Setting Up Your Favorite Channels

You can set channels you watch frequently as favorites.

- Press the **MENU** button to display the menu.
Press the ▲ or ▼ button to select **Channel**, then press the **ENTER** button.
- Press the ▲ or ▼ button to select **Channel List**, then press the **ENTER** button.
- Press the ▲ or ▼ button to select **All** or **Added**, then press the **ENTER** button.



- Press the ▲/▼/◀/▶ buttons to select a channel as a favorite channel, then press the **ENTER** button.

Press the **CH ▲** and **CH ▼** button to display the next channel list page.

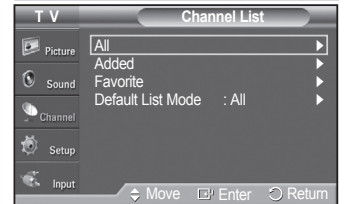

- Press the ▲ or ▼ button to select **Favorite**, then press the **ENTER** button.
The “♥” symbol will be highlighted and the channel will be set as a Favorite.
To cancel your Favorite channel selection, press the **ENTER** button until the “♥” symbol disappears.

Press the **EXIT** button to exit.

- Only memorized channels can be set as favorite channels.
- All favorite channels will be shown on the **Favorite** menu.

- To select the favorite channels you have set up, press the **FAV.CH** button on the remote control.

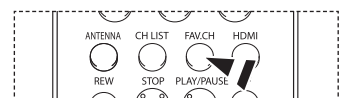
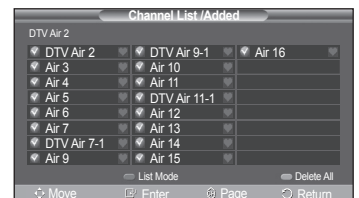

Viewing the Channel Lists

You can display a list of all channels, added channels or your favorite channels.

- 1 Press the **MENU** button to display the menu.
Press the **▲** or **▼** button to select **Channel**, then press the **ENTER** button.
- 2 Press the **▲** or **▼** button to select **Channel List**, then press the **ENTER** button.
- 3 Press the **▲** or **▼** button to select **All**, **Added** or **Favorite**, then press the **ENTER** button.

To toggle between your all channels, add channels, or favorite channels, use the P.MODE (RED) button on the remote control.

- **P.MODE (RED) button:** Press repeatedly to select **All**, **Added**, or **Favorite**.
- **STILL (YELLOW) button:** Press to delete all channels memorized.

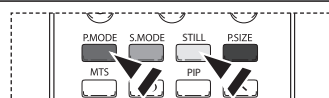
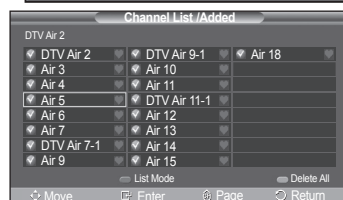

Setting the Default Channel List Mode

You can set **All**, **Added**, or **Favorite** to be the **Default List** that appears when you press the **CH LIST** button.

- 1 Press the **MENU** button to display the menu.
Press the **▲** or **▼** button to select **Channel**, then press the **ENTER** button.
- 2 Press the **▲** or **▼** button to select **Channel List**, then press the **ENTER** button.
- 3 Press the **▲** or **▼** button to select **Default List Mode**, then press the **ENTER** button.
Press the **▲** or **▼** button to select **All**, **Added**, or **Favorite**, then press the **ENTER** button.
 - The Channel list you want to appear when you press the **CH LIST** button.

- **All:** Shows All the channels when you press the **CH LIST** button on the remote control.
- **Added:** Shows Added channels when you press **CH LIST** button on the remote control.
- **Favorite:** Shows Favorite channels when you press **CH LIST** button on the remote control.

Press the **EXIT** button to exit.

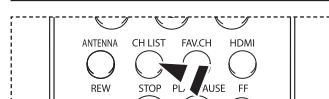
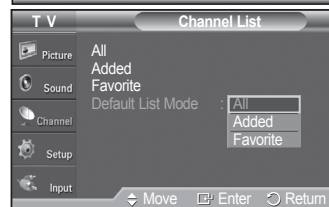

-  Press the **CH LIST** button on the remote control to bring up the Channel Lists.

Labeling Channels

Channels can be labeled so that their call letters appear whenever the channel is selected.

- 1 Press the **MENU** button to display the menu.
Press the **▲** or **▼** button to select **Channel**, then press the **ENTER** button. Press the **▲** or **▼** button to select **Name**, then press the **ENTER** button.
- 2 Press the **▲** or **▼** button to select the channel to be assigned a new name, then press the **ENTER** button.
- 3 Press the **▲** or **▼** button to select a letter, a number or a blank (Results in this sequence: A~Z, 0~9, +, -, *, /, blank).
Press the **▶** button to switch to the next field, which will be selected.
Select a second letter or digit by pressing the **▲** or **▼** button, as above.
Repeat the process to select the last three digits. When you have finished, press the **ENTER** button to assign the new name.
To erase the assigned new name, select **Clear** by pressing the **◀** or **▶** button, then press the **ENTER** button.

Press the **EXIT** button to exit.
 - The names of digital broadcasting channels are automatically assigned and thus cannot be assigned by users.

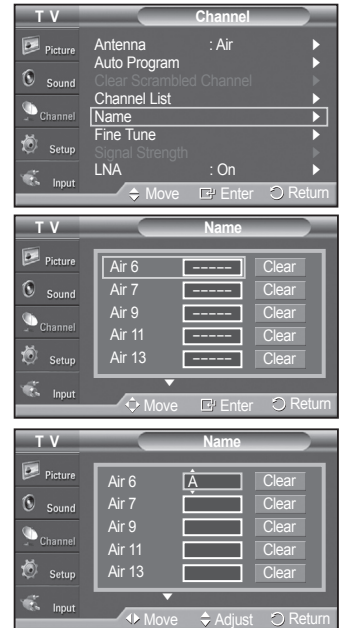

Fine Tuning Analog Channels

Use fine tuning to manually adjust a particular channel for optimal reception.

- 1 Press the **MENU** button to display the menu.
Press the **▲** or **▼** button to select **Channel**, then press the **ENTER** button.
- 2 Press the **▲** or **▼** button to select **Fine Tune**, then press the **ENTER** button.
- 3 Press the **◀** or **▶** button to adjust the fine tuning.
- 4 To store the fine tuning setting in the TV's memory, press the **ENTER** button.
To reset the fine tuning setting, press the **▼** button to select **Reset**, then press the **ENTER** button.

Press the **EXIT** button to exit.
 - Only analog TV channels can be fine tuned.
 - “* ” will appear next to the number of fine-tuned channels.

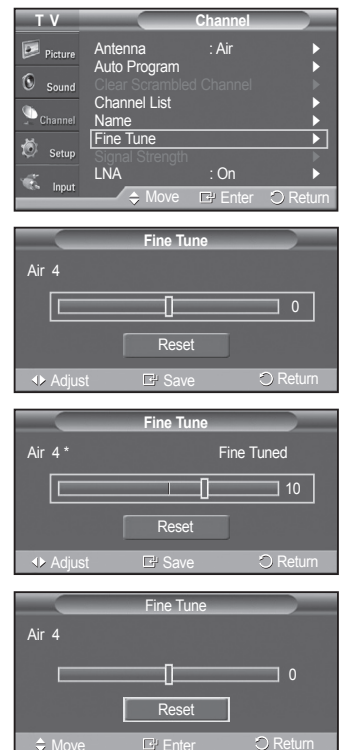

Checking the Digital-Signal Strength

Unlike analog channels, which can vary in reception quality from “snowy” to clear, digital (HDTV) channels have either perfect reception quality or you will not receive them at all. So, unlike analog channels, you cannot fine tune a digital channel. You can, however, adjust your antenna to improve the reception of available digital channels.

- 1 Press the **MENU** button to display the menu.
Press the **▲** or **▼** button to select **Channel**, then press the **ENTER** button.
- 2 Press the **▲** or **▼** button to select **Signal Strength**, then press the **ENTER** button.
If the signal strength meter indicates that the signal is weak, physically adjust your antenna to increase the signal strength.
Continue to adjust the antenna until you find the best position with the strongest signal.

Press the **EXIT** button to exit.

You can also press the **ENTER** button to select **OK** then press the **EXIT** button to exit the menu.



LNA (Low Noise Amplifier)

If the TV is operating in a weak-signal area, sometimes the LNA function can improve the reception (a low-noise preamplifier boosts the incoming signal).

- 1 Press the **MENU** button to display the menu.
Press the **▲** or **▼** button to select **Channel**, then press the **ENTER** button.
- 2 Press the **▲** or **▼** button to select **LNA**, then press the **ENTER** button.
- 3 Press the **▲** or **▼** button to select **Off** or **On**, then press the **ENTER** button.
Press the **EXIT** button to exit.
 - If the picture is noisy with the LNA set to **On**, select **Off**.
 - The LNA setting must be made separately for each channel.



PC Display

Using Your TV as a Computer (PC) Display

Setting Up Your PC Software (Based on Windows XP)

The Windows display-settings for a typical computer are shown below. The actual screens on your PC will probably be different, depending upon your particular version of Windows and your particular video card. However, even if your actual screens look different, the same basic set-up information will apply in almost all cases. (If not, contact your computer or video card manufacturer.)

- 1 First, click on **Control Panel** on the Windows start menu.
- 2 When the control panel window appears, click on **Appearance and Themes** and a display dialog-box will appear.
- 3 When the control panel window appears, click on **Display** and a display dialog-box will appear.
- 4 Navigate to the **Settings** tab on the display dialog-box.
The correct size setting (resolution)
Optimum: 1024 x 768 pixels

If a vertical-frequency option exists on your display settings dialog box, the correct value is **60** or **60 Hz**. Otherwise, just click **OK** and exit the dialog box.

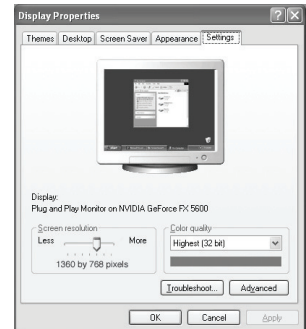

Display Modes

If the signal from the system equals the standard signal mode, the screen is adjusted automatically. If the signal from the system doesn't equal the standard signal mode, adjust the mode by referring to your videocard user guide; otherwise there may be no video. For the display modes listed below, the screen image has been optimized during manufacture.

D-Sub Input

Resolution	Vertical Frequency (Hz)	Horizontal Frequency (kHz)	Vertical Polarity	Horizontal Polarity	HP-T4234	HP-T5034	
VGA	720 x 400	70.087	31.469	N	P	✓	✓
		59.940	31.469	N	N	✓	✓
	640 x 480	72.809	37.861	N	N	✓	✓
		75.000	37.500	N	N	✓	✓
SVGA	800 x 600	60.317	37.879	P	P	✓	✓
		72.188	48.077	P	P	✓	✓
		75.000	46.875	P	P	✓	✓
XGA	1024 x 768	60.004	48.363	N	N	✓	✓
		70.069	56.476	N	N	✓	✓
		75.029	60.023	P	P	✓	✓
WXGA	1360 x 768	60.015	47.712	P	P	✓	✓

HDMI/DVI Input

Resolution	Vertical Frequency (Hz)	Horizontal Frequency (kHz)	Vertical Polarity	Horizontal Polarity	HP-T4234	HP-T5034	
VGA	720 x 400	70.087	31.469	N	P	✓	✓
	640 x 480	59.940	31.469	N	N	✓	✓
SVGA	800 x 600	60.317	37.879	P	P	✓	✓
XGA	1024 x 768	60.004	48.363	N	N	✓	✓
WXGA	1360 x 768	60.015	47.712	P	P	✓	✓

- The interlace mode is not supported.
- The TV operates abnormally if a non-standard video format is selected.
- The table above conforms to IBM/VESA regulations and is based on using the Analog Input.
- “✓” mark means that this mode can be supported.
- • For the HP-T4234, PC text quality is optimum in XGA mode (1024 x 768@60Hz).
- For the HP-T5034, PC text quality is optimum in WXGA mode (1360 x 768@60Hz).
(Three pixels on left, right, top and bottom will be grayed out at the resolution setting of 1360x768@60Hz. This is not a mechanical problem but a result caused by the pixel difference between the standard resolution and the PDP panel.)
- When this TV is used as a PC display, 32-bit color is supported.
- Depending on the manufacturer, your PC display screen might appear different. (and depending on your particular version of Windows.)
Check your PC instruction book for information about connecting your PC to a TV.
- If a vertical and horizontal frequency-select mode exists, select 60Hz (vertical) and 48.4KHz (horizontal).
- In some cases, abnormal signals (such as stripes) might appear on the TV screen when the PC power is turned off (or if the PC is disconnected).
If so, press the **SOURCE** button on the remote control or TV panel to enter a VIDEO mode. Also, make sure that the PC is connected.

Setting up the TV with your PC

Use the Auto Adjust function to have the TV set automatically adjust the video signals it receives from the PC. The function also automatically fine-tunes the settings and adjusts the frequency values and positions.

How to Auto Adjust

- 1 Press the **MENU** button to display the menu.
Press the **▲** or **▼** button to select **Setup**, then press the **ENTER** button.
Press the **▲** or **▼** button to select **PC**, then press the **ENTER** button.
- 2 Press the **▲** or **▼** button to select **Auto Adjustment**, then press the **ENTER** button. The message **Auto Adjustment in progress. Please wait.** appears on the screen and the picture adjustments are automatically activated.

Press the **EXIT** button to exit.

- This function does not work in DVI-Digital mode.
- Change to the PC mode first.

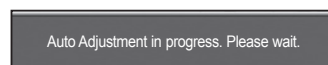
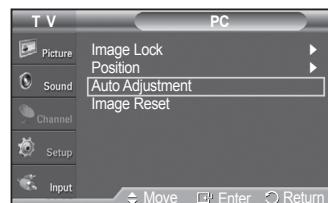
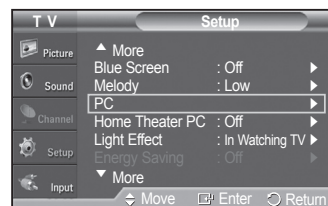

Adjusting the Screen Quality

The purpose of the picture quality adjustment is to remove or reduce picture noise. If the noise is not removed by fine tuning alone, then do the frequency adjustments to the utmost and fine tune again. After the noise has been reduced, re-adjust the picture so that it is aligned on the center of the screen.

- Change to the PC mode first.

- 1 Press the **MENU** button to display the menu.
Press the **▲** or **▼** button to select **Setup**, then press the **ENTER** button.
Press the **▲** or **▼** button to select **PC**, then press the **ENTER** button.
- 2 Press the **ENTER** button to select **Image Lock**.
- 3 Press the **▲** or **▼** button to select **Coarse** or **Fine**, then press the **ENTER** button.
Press the **◀** or **▶** button to adjust the screen quality, then press the **ENTER** button.

Press the **EXIT** button to exit.

- This feature may change the width of the image. If necessary, adjust the position to center.

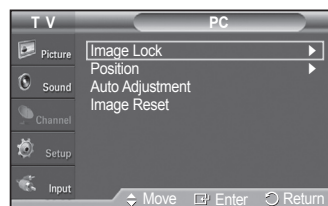

Continued...

Changing the Screen Position

You can adjust the position of the screen after connecting the TV to your PC.

- Change to the PC mode first.
- 1 Press the **MENU** button to display the menu.
Press the **▲** or **▼** button to select **Setup**, then press the **ENTER** button.
Press the **▲** or **▼** button to select **PC**, then press the **ENTER** button.
- 2 Press the **▲** or **▼** button to select **Position**, then press the **ENTER** button.
- 3 Press the **▲** or **▼** button to adjust the V-Position.
Press the **◀** or **▶** button to adjust the H-Position.
Press the **ENTER** button.

Press the **EXIT** button to exit.

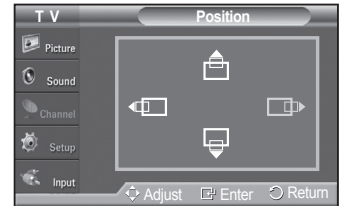
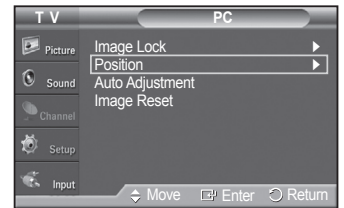

Initializing the Screen Position

- Change to the PC mode first.
- 1 Press the **MENU** button to display the menu.
Press the **▲** or **▼** button to select **Setup**, then press the **ENTER** button.
Press the **▲** or **▼** button to select **PC**, then press the **ENTER** button.
- 2 Press the **▲** or **▼** button to select **Image Reset**, then press the **ENTER** button.
The message **Image Reset is completed.** appears on the screen.

Press the **EXIT** button to exit.
 - The previously adjusted settings will be reset to the factory defaults.

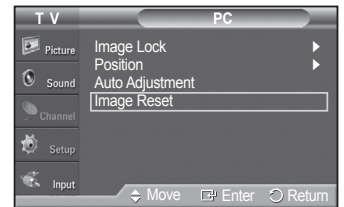

Setting the Home Theater PC

This function enables you to view higher quality pictures while in PC Mode. After setting the Home Theater PC function to On, you can go into the Detailed Settings menu and make adjustments without affecting settings in the regular TV mode.

- 1 Press the **MENU** button to display the menu.
Press the **▲** or **▼** button to select **Setup**, then press the **ENTER** button.
Press the **▲** or **▼** button to select **Home Theater PC**, then press the **ENTER** button.
- 2 Press the **▲** or **▼** button to select **Off** or **On**, then press the **ENTER** button.
Press the **EXIT** button to exit.
- This function is available only in PC mode.

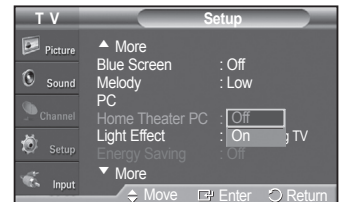
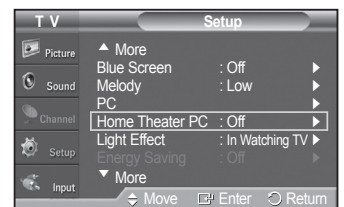

Time Setting

Setting the Time

Setting the clock is necessary in order to use the various timer features of the TV. Also, you can check the time while watching the TV. (Just press the **INFO** button.)

Option 1: Setting the Clock Manually

- 1 Press the **MENU** button to display the menu.
Press the **▲** or **▼** button to select **Setup**, then press the **ENTER** button.
Press the **▲** or **▼** button to select **Time**, then press the **ENTER** button.
- 2 Press the **ENTER** button to select **Clock**.
- 3 Press the **ENTER** button to select **Clock Mode**.
Press the **▲** or **▼** button to select **Manual**, then press the **ENTER** button.
- 4 Press the **▲** or **▼** button to select **Clock Set**, then press the **ENTER** button.
- 5 Press the **◀** or **▶** button to move to **Month, Day, Year, Hour, Minute, or am/pm**.
Set the date and time you want by pressing the **▲** or **▼** button, then press the **ENTER** button.
Press the **EXIT** button to exit.
 - The current time will appear every time you press the **INFO** button.
 - You can set the **Month, Day, Year, Hour, and Minute** directly by pressing the number buttons on the remote control.

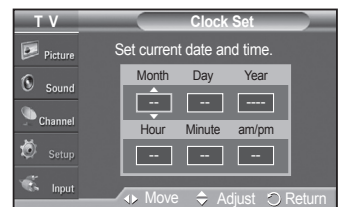

Continued...

Option 2: Setting the Clock Automatically

The Clock can be set automatically if you are receiving a digital signal.

- 1 Press the **MENU** button to display the menu.
Press the **▲** or **▼** button to select **Setup**, then press the **ENTER** button.
Press the **▲** or **▼** button to select **Time**, then press the **ENTER** button.
- 2 Press the **ENTER** button to select **Clock**.
- 3 Press the **ENTER** button to select **Clock Mode**.
Press the **▲** or **▼** button to select **Auto**, then press the **ENTER** button.
- 4 Press the **▲** or **▼** button to select **Time Zone**, then press the **ENTER** button.
- 5 Press the **▲** or **▼** button to highlight the time zone for your local area (and to move the highlight to the appropriate time zone on the map of the United States), then press the **ENTER** button.
- 6 Press the **▲** or **▼** button to select **DST** (Daylight Saving Time), then press the **ENTER** button.
Press the **▲** or **▼** button to select **On** or **Off**, then press the **ENTER** button.
Press the **EXIT** button to exit.
 - Depending on the broadcast station and signal, the auto time may not be set correctly. If this occurs, set the time manually.
 - Antenna or Cable must be connected in order to set the time automatically.



Continued...

Setting the On/Off Timer

Use this feature to set the TV to turn on or off at a desired time. You must set the clock first.

- 1 Press the **MENU** button to display the menu.
Press the **▲** or **▼** button to select **Setup**, then press the **ENTER** button.
Press the **▲** or **▼** button to select **Time**, then press the **ENTER** button.
- 2 Press the **▲** or **▼** button to select **Timer1**, **Timer2**, or **Timer3**, then press the **ENTER** button. The timer menu is displayed.
Press the **▲** or **▼** button to adjust hour, then press the **▶** button to move to the next step. Set other items using the same method as above.
- 3 Press the **◀** or **▶** button to select the desired item below.
Press the **▲** or **▼** button to adjust the setting.
Press the **EXIT** button to exit.

- **On Time:** Select hour, minute, **am/pm**, and **Inactivated/Activated**.
(To activate timer with the setting, set to **Activated**.)
- **Off Time:** Select hour, minute, **am/pm**, and **Inactivated/Activated**.
(To activate timer with the setting, set to **Activated**.)
- **Repeat:** Select **Once**, **Everyday**, **Mon~Fri**, **Mon~Sat**, or **Sat~Sun**.
- **Volume:** Select the volume level you want the TV to be at when it turns on with the Timer.
- **Antenna:** Select **Air** or **Cable**.
- **Channel:** Select the required channel.

- You can set the hour, and minute directly by pressing the number buttons on the remote control.
- **Auto Power Off**
When you set the timer **On**, the television will eventually turn off, if no controls are operated for 3 hours after the TV was turned on by timer. This function is only available in timer **On** mode and prevents overheating, which may occur if a TV is on for too long time.

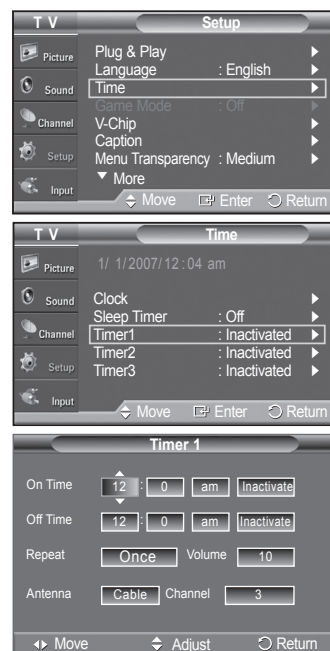

Setting the Sleep Timer

The sleep timer automatically shuts off the TV after a preset time (30, 60, 90, 120, 150 and 180 minutes).

- 1 Press the **MENU** button to display the menu.
Press the **▲** or **▼** button to select **Setup**, then press the **ENTER** button.
Press the **▲** or **▼** button to select **Time**, then press the **ENTER** button.
- 2 Press the **▲** or **▼** button to select **Sleep Timer**, then press the **ENTER** button.
- 3 Press the **▲** or **▼** button to select the minute.
Setting the Timer sets the **Activation** to **On** automatically.
To cancel the set sleep timer:
Press the **▶** button to select **Activation**.
Press the **▲** or **▼** button to select **Off**, then press the **ENTER** button.
Press the **EXIT** button to exit.

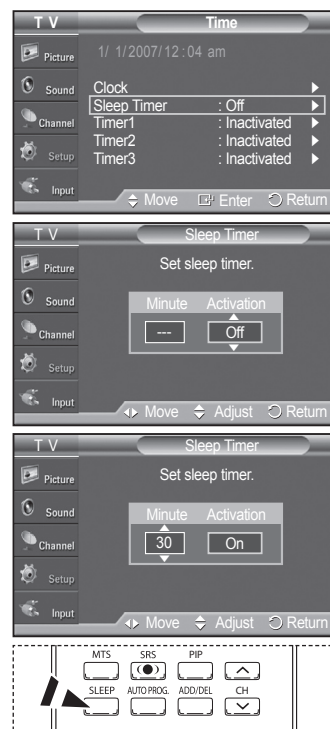

- 📄 Press the **SLEEP** button on the remote control until the appropriate time interval appears (any of the preset values from 30 min to 180 min).

Function Description

Selecting a Menu Language

Setting the clock is necessary in order to use the various timer features of the TV. Also, you can check the time while watching the TV. (Just press the INFO button.)

- 1 Press the **MENU** button to display the menu.
Press the **▲** or **▼** button to select **Setup**, then press the **ENTER** button.
Press the **▲** or **▼** button to select **Language**, then press the **ENTER** button.
- 2 Press the **▲** or **▼** button to select the appropriate language: **English**, **Español**, or **Français**, then press the **ENTER** button.
Press the **EXIT** button to exit.



Using the Game Mode

When connecting to a game console such as PlayStation™ or Xbox™, you can enjoy a more realistic gaming experience by selecting game menu.

- 1 Press the **MENU** button to display the menu.
Press the **▲** or **▼** button to select **Setup**, then press the **ENTER** button.
- 2 Press the **▲** or **▼** button to select **Game Mode**, then press the **ENTER** button.
- 3 Select **Off** or **On** by pressing the **▲** or **▼** button, then press the **ENTER** button.
- 4 Press the **EXIT** button to exit.

➤ Restrictions on Game mode (Caution)

- To disconnect the game console and connect another external device, set the Game mode to Off in the setup menu.
- If you display the TV menu in Game mode, the screen shakes slightly.
- The mark (🎮) appears on the screen which means that Game Mode is on with the selected source.

➤ If Game Mode is On

- Picture Mode is automatically changed to Game and cannot be changed.
 - Sound Mode in the Sound menu is deactivated. You must adjust the sound using the equalizer.
 - The Reset in the Sound menu is activated. The Reset function restores Equalizer settings to the factory default settings.
- Game Mode is not available in regular TV/Antenna mode.
- If the picture is poor when a game console is connected to the TV, check if the Game Mode is On. Set Game Mode to Off and connect external devices.

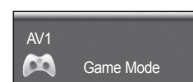
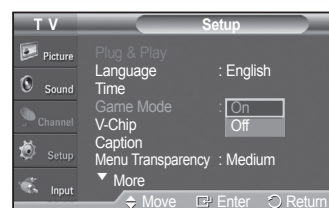
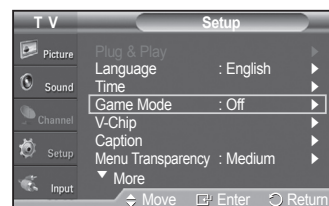

Viewing Closed Captions (On-Screen Text Messages) - Digital

The Digital Captions function operates on digital channels.

- 1 Press the **MENU** button to display the menu.
Press the **▲** or **▼** button to select **Setup**, then press the **ENTER** button.
- 2 Press the **▲** or **▼** button to select **Caption**, then press the **ENTER** button.
- 3 Press the **ENTER** button to select **Caption**.
Press the **▲** or **▼** button to select **On**, then press the **ENTER** button.
- 4 Press the **▲** or **▼** button to select **Caption Mode**, then press the **ENTER** button.
Press the **▲** or **▼** button to select submenu (**Default**, **Service1~Service6**, **CC1~CC4** or **Text1~Text4**) you want, then press the **ENTER** button.
5. Press the **▲** or **▼** button to select **Caption Options**, then press the **ENTER** button.
- 6 Press the **▲** or **▼** button to select **Size**, then press the **ENTER** button.
Press the **▲** or **▼** button to select the desired caption option, then press the **ENTER** button.
Press the **▲** or **▼** button to select the desired sub-menu options (see options below), then press the **ENTER** button.

Press the **EXIT** button to exit.

- The availability of captions depends on the program being broadcast.
- **Default** means to follow the standard set by the broadcaster.
- Foreground and Background cannot be set to have the same color.
- Foreground Opacity and Background Opacity cannot be both set to Transparent.

- **Size:** This option consists of **Default**, **Small**, **Standard**, and **Large**. The default is **Default**.
- **Font Style:** This option consists of **Default**, **Style0 ~ Style7**. You can change the font you want. The default is **Default**.
- **Foreground Color:** This option consists of **Default**, **White**, **Black**, **Red**, **Green**, **Blue**, **Yellow**, **Magenta**, and **Cyan**. You can change the color of the letter. The default is **Default**.
- **Background Color:** This option consists of **Default**, **White**, **Black**, **Red**, **Green**, **Blue**, **Yellow**, **Magenta**, and **Cyan**. You can change the background color of the caption. The default is **Default**.
- **Foreground Opacity:** This option consists of **Default**, **Transparent**, **Translucent**, **Solid**, and **Flashing**. You can change the opacity of the letter.
- **Background Opacity:** This option consists of **Default**, **Transparent**, **Translucent**, **Solid**, and **Flashing**. You can change the background opacity of the caption.
- **Return to Default:** This option sets each of **Size**, **Font Style**, **Foreground Color**, **Background Color**, **Foreground Opacity**, and **Background Opacity** to its default.

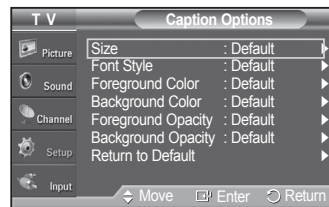
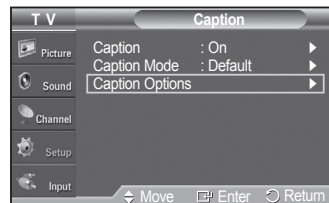
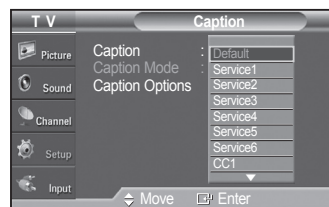
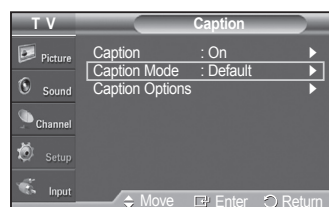
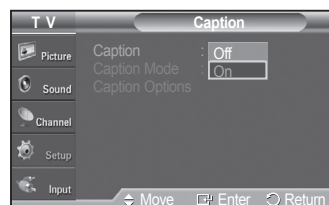

 Press the **CAPTION** button on the remote control to select **On** or **Off**.

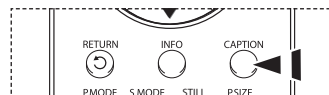

Viewing Closed Captions (On-Screen Text Messages) - Analog

The Analog Caption function operates in either analog TV channel mode or external signal mode. (Depending on the broadcasting signal, the Analog Caption function may operate on digital channels.)

- 1 Press the **MENU** button to display the menu.
Press the **▲** or **▼** button to select **Setup**, then press the **ENTER** button.
- 2 Press the **▲** or **▼** button to select **Caption**, then press the **ENTER** button.



- 3 Press the **ENTER** button to select **Caption**.
Press the **▲** or **▼** button to select **On**, then press the **ENTER** button.

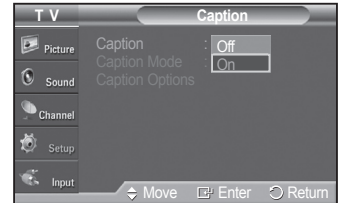

- 4 Press the **▲** or **▼** button to select **Caption Mode**, then press the **ENTER** button.
Press the **▲** or **▼** button to select submenu (**CC1~CC4** or **Text1~Text4**) you want, then press the **ENTER** button.

Press the **EXIT** button to exit.

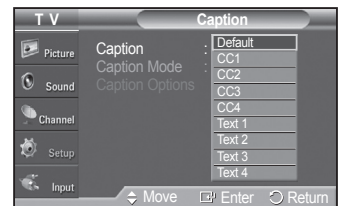

- The default is **Default**.
- **CC1**: The Primary Synchronous Caption Service. These are captions in the primary language that must be in sync with the sound, preferably matched to a specific frame.
- **CC2**: The Special Non-Synchronous Use Captions. This channel carries data that is intended to augment information carried in the program.
- **CC3**: Secondary Synchronous Caption Service.
Alternate program-related caption data, typically second language captions.
- **CC4**: Special Non-Synchronous Use Captions. Similar to CC2.
- **Text1**: First Text Service. This may be various non-program related data.
- **Text2**: Second Text Service. Additional data, usually not program related.
- **Text3/Text4**: Third and Fourth Text Services. These data channels should be used only if Text1 and Text2 are not sufficient.

- • The Caption feature doesn't work in COMPONENT, PC, HDMI(DVI) modes.
- The availability of captions depends on the program being broadcast.

 You can also press the **CAPTION** button on the remote control to select Captions **On** or **Off**.

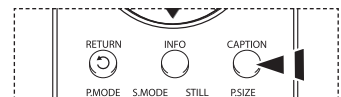

Menu Transparency Level

Adjusts the transparency of the menu screen.

- 1 Press the **MENU** button to display the menu.
Press the **▲** or **▼** button to select **Setup**, then press the **ENTER** button.
- 2 Press the **▲** or **▼** button to select **Menu Transparency**, then press the **ENTER** button.
- 3 Press the **▲** or **▼** button to select level, then press the **ENTER** button.
Press the **EXIT** button to exit.



Setting the Light Effect

You can turn the blue LED on the front of your TV on/off.

- 1 Press the **MENU** button to display the menu.
Press the **▲** or **▼** button to select **Setup**, then press the **ENTER** button.
- 2 Press the **▲** or **▼** button to select **Light Effect**, then press the **ENTER** button.
Press the **▲** or **▼** button to select **Off**, **In Standby**, **In Watching TV**, or **Always**, then press the **ENTER** button.
Press the **EXIT** button to exit.

- **Off:** The LED is always off.
- **In Standby:** The LED lights while in Standby mode and it turns off when your TV is turned on.
- **In Watching TV:** The LED lights when watching TV and it turns off when your TV is turned off.
- **Always:** The LED is always lit.

- Set the Light Effect to Off to reduce power consumption.

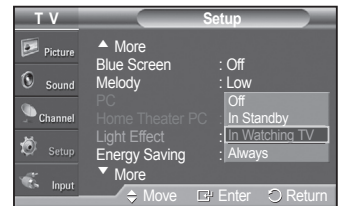
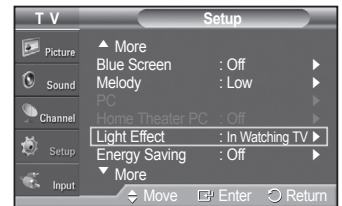

Using the Energy Saving Feature

This feature adjusts the power consumption of the unit in order to save energy.

- 1 Press the **MENU** button to display the menu.
Press the **▲** or **▼** button to select **Setup**, then press the **ENTER** button.
- 2 Press the **▲** or **▼** button to select **Energy Saving**, then press the **ENTER** button.
Press the **▲** or **▼** button to select **Off**, **Low**, **Medium**, or **High**, then press the **ENTER** button.

Press the **EXIT** button to exit.

- **Off:** Switches off the Energy Saving mode.
- **Low:** Operates in standard mode.
- **Medium:** Enters medium power saving mode.
- **High:** Enters maximum power saving mode.

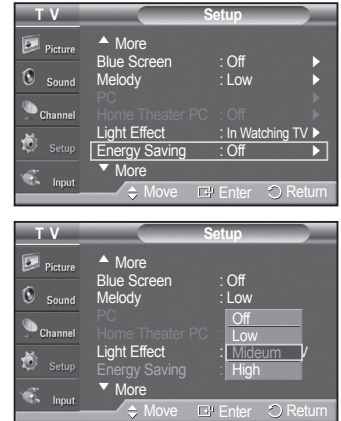

Preventing Screen Burn-in

To reduce the possibility of screen burn, this unit is equipped with screen burn prevention technology. This technology enables you to set picture movement up/down (Vertical Line) and side to side (Horizontal Dot). The Time setting allows you to program the time between movement of the picture in minutes.

- 1 Press the **MENU** button to display the menu.
Press the **▲** or **▼** button to select **Setup**, then press the **ENTER** button.
- 2 Press the **▲** or **▼** button to select **Screen Burn Protection**, then press the **ENTER** button.
- 3 Press the **ENTER** button to select **Pixel Shift**, then press the **ENTER** button.
Pressing the **▲** or **▼** button will alternate between **On** and **Off**.
You will also see the items **Horizontal Dot**, **Vertical Line** and **Time**.

- **Pixel Shift:** Using this function, you can minutely move pixels on the PDP in horizontal or vertical direction to prevent after-images on the screen.

- 4 Press the **▲** or **▼** button to select the item you wish to change, then press the **ENTER** button.
Press the **▲** or **▼** button to change the value of the item, then press the **ENTER** button.

- Optimum condition for pixel shift;

	PC	TV/AV1/AV2/S-Video/ Component/HDMI
Horizontal Dot	1	2
Vertical Line	1	2
Time(min)	2	2

Press the **EXIT** button to exit.



Reducing the Effects of Screen Burn

If screen burn has occurred, you can select a white screen or signal pattern (rolling screen) to help remove screen burn artifacts.

- 1 Press the **MENU** button to display the menu.
Press the **▲** or **▼** button to select **Setup**, then press the **ENTER** button.
- 2 Press the **▲** or **▼** button to select **Screen Burn Protection**, then press the **ENTER** button.
- 3 Press the **▲** or **▼** button to select **White**, **Scrolling**, or **Side Gray**, then press the **ENTER** button.
Press the **EXIT** button to exit.

White

This function removes after-images on the screen by changing the color of pixels to white. Use this function when there are remaining after-images or symbols on the screen especially when you displayed a still image on the screen for a long time.

Scrolling

This function removes after-images on the screen by moving all the pixels on the PDP according to a pattern. Use this function when there are remaining after-images or symbols on the screen especially when you displayed a still image on the screen for a long time.

Side Gray

When you watch TV with the screen ratio of 4:3, the screen is prevented from any damage by adjusting the white balance on both extreme left and right sides. To prevent the screen burn from happening, select Dark or Light.

- **Dark:** When you set the screen ratio to 4:3, it darkens the left and right sides.
- **Light:** When you set the screen ratio to 4:3, it brightens the left and right sides.

- To remove after-images on the screen, use either the **White** or **Scrolling** function. Although both functions remove after-images on the screen, **Scrolling** is more effective.
- The after-image removal function has to be executed for a long time (approximately 1 hour) to effectively remove after-images on the screen. If the after-image is not removed after performing the function, repeat the function again.
- Press any key on the remote control to cancel this feature.

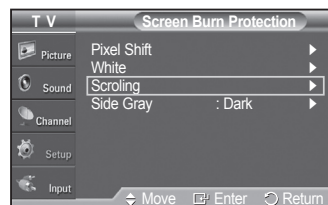
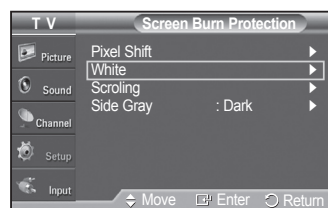

Setting the Function Help

Displays help on the menu functions.

- 1 Press the **MENU** button to display the menu.
Press the **▲** or **▼** button to select **Setup**, then press the **ENTER** button.
- 2 Press the **▲** or **▼** button to select **Function Help**, then press the **ENTER** button.
- 3 Press the **▲** or **▼** button to select **Off** or **On**, then press the **ENTER** button.
Press the **EXIT** button to exit.
 - The Function Help default setting is **On**.

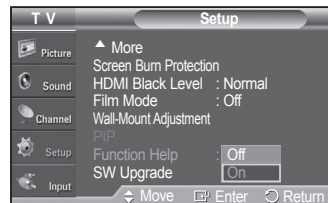
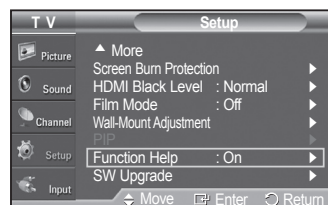

Upgrading the Software

Samsung may offer upgrades for your TV's firmware in the future. Please contact the Samsung call center at 1-800-SAMSUNG to receive information about downloading upgrades and using a USB drive. Upgrades will be possible by connecting a USB drive to the USB Upgrade Port located on the side of your TV.

- 1 Insert a USB drive containing the firmware upgrade into the USB Upgrade Port on the side of the TV.
- 2 Press the **MENU** button to display the menu. Press the **▲** or **▼** button to select **Setup**, then press the **ENTER** button.
- 3 Press the **▲** or **▼** button to select **SW Upgrade**, then press the **ENTER** button.
- 4 Press the **▲** or **▼** button to select **USB**, then press the **ENTER** button. The message **Scanning for USB... It may take up to 30 seconds.** is displayed.
- 5 If the firmware on the USB is properly recognized, the message **Upgrade version xxxx to version xxxx? The system would be reset after upgrade.** is displayed. Press the **◀** or **▶** button to select **OK**, then press the **ENTER** button. The upgrade starts.

Please be careful to not disconnect the power or remove the USB drive while upgrades are being applied.

The TV will shut off and turn on automatically after completing the firmware upgrade.

Please check the firmware version after the upgrades are complete.

➤ The firmware and upgrade process may be different by country and region.

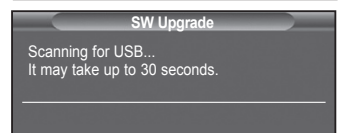
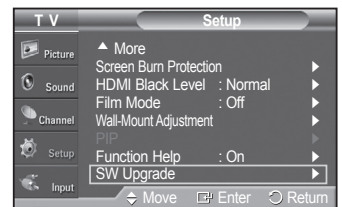
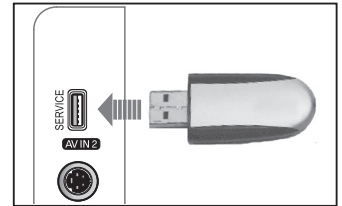

Using the V-Chip

U.S.A Only

This product is covered by the following U.S. patents : US4,930,158 US4,930,160

The V-Chip feature automatically locks out programs that are deemed inappropriate for children. The user must enter a PIN (personal ID number) before any of the V-Chip restrictions are set up or changed.

- When the V-Chip feature is activated, the PIP features do not function.
- The V-Chip does not work if the input is DTV (HD or SD).
- V-Chip function is not available in HDMI or component mode.

Setting Up Your Personal ID Number (PIN)

- 1 Press the **MENU** button to display the menu. Press the **▲** or **▼** button to select **Setup**, then press the **ENTER** button.
- 2 Press the **▲** or **▼** button to select **V-Chip**, then press the **ENTER** button. The message **Enter PIN** will appear. Enter your 4 digit PIN number.
 - The default PIN number of a new TV set is **0-0-0-0**.

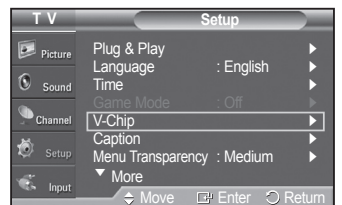

Continued...

- The **V-Chip** screen will appear. Press the **▲** or **▼** button to select **Change PIN**, then press the **ENTER** button. The Change PIN screen will appear. Choose any 4 digits for your PIN and enter them. Re-enter the same 4 digits. When the message **PIN is changed successfully.** is displayed, your PIN has been memorized.

Press the **EXIT** button to exit.

- If you forget the PIN, press the remote-control buttons in the following sequence, which resets the pin to 0-0-0-0 : Power Off. → Mute → 8 → 2 → 4 → Power On.



<for USA models only>



<for Canada models only>

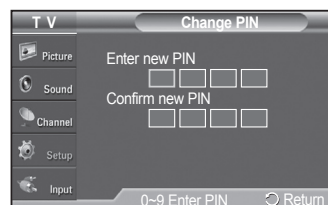

How to Enable/Disable the V-Chip

- Press the **MENU** button to display the menu. Press the **▲** or **▼** button to select **Setup**, then press the **ENTER** button.
- Press the **▲** or **▼** button to select **V-Chip**, then press the **ENTER** button. The message **Enter PIN** will appear. Enter your 4 digit PIN number.
- The **V-Chip** screen will appear. To enable the V-Chip feature, press the **ENTER** button so that the **V-Chip Lock** field is **On**. (Pressing the **▲** or **▼** button will alternate between **On** and **Off**.) Press the **ENTER** button. Press the **EXIT** button to exit.

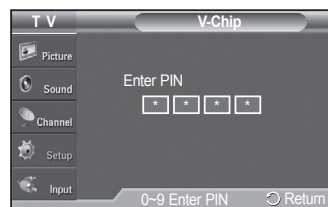

How to Set up Restrictions Using “TV Parental Guidelines”

First, set up a personal identification number (PIN), and enable the V-Chip. (See previous section.) Parental restrictions can be set up using either of two methods: The TV guidelines or the MPA rating.

- Press the **MENU** button to display the menu. Press the **▲** or **▼** button to select **Setup**, then press the **ENTER** button.
- Press the **▲** or **▼** button to select **V-Chip**, then press the **ENTER** button. The message **Enter PIN** will appear. Enter your 4 digit PIN number.

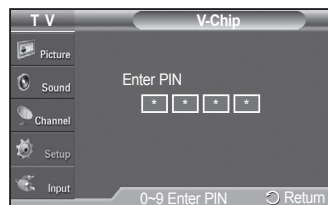

Continued...

3 The **V-Chip** screen will appear. Press the ▲ or ▼ button to select **TV Parental Guidelines**, then press the **ENTER** button.

4 The **TV Parental Guidelines** screen will appear. Press the ▲ or ▼ button to select one of the six aged based categories:

- **TV-Y:** All children. The themes and elements in this program are specifically designed for a very young audience, including children from ages two to six.
- **TV-Y7:** Directed to older children. The themes and elements in this program may include mild physical or comedic violence, or may frighten children under the age of seven.
- **TV-G:** General audience. It contains little or no violence, no strong language, and little or no sexual dialog or situations.
- **TV-PG:** Parental guidance suggested. This program may contain infrequent coarse language, limited violence, some suggestive sexual dialog and situations.
- **TV-14:** Parents strongly cautioned. This program may contain sophisticated themes, sexual content, strong language and more intense violence.
- **TV-MA:** Mature audiences only. This program may contain mature themes, profane language, graphic violence and explicit sexual content.

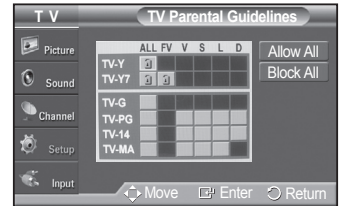
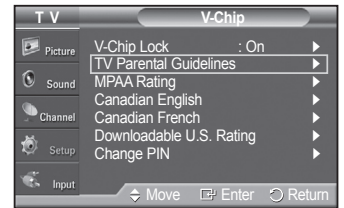

5 At this point, one of the TV-Ratings is selected. Press the **ENTER** button. Depending on your existing setup, the “🔒” symbol will be selected. (Blank = Unblocked, 🔒 = Blocked) While “🔒” is selected, press the **ENTER** button to block or unblock the category. To select a different TV-Rating, press the ▲ or ▼ button and then repeat the process.

- **Allow all:** Press to unlock all TV ratings.
- **Block all:** Press to lock all TV ratings.
- The TV-Y, TV-Y7, TV-G, TV-PG, TV-14 and TV-MA have additional options. See the next step to change any of the following sub-ratings:

- **FV:** Fantasy violence.
- **D:** Sexually suggestive dialog.
- **L:** Adult language.
- **S:** Sexual situation.
- **V:** Violence.

➤ The V-Chip will automatically block certain categories that are “more restrictive”. For example, if you block **TV-Y** category, then TV-Y7 will automatically be blocked. Similarly, if you block the TV-G category, then all the categories in the “young adult” group will be blocked (TV-G, TV-PG, TV-14, and TV-MA). The subratings (D, L, S, V) work together similarly. (See next section.)

6 How to set the FV, D, L, S and V sub-ratings. First, select one of these TV-Ratings: TV-Y, TV-Y7, TV-G, TV-PG, TV-14, or TV-MA (See Step 4), and press the **ENTER** button. The “🔒” symbol will be displayed for each sub-rating. While “🔒” is selected, press the ► button to go to a sub rating. Press the **ENTER** to block the sub rating. To select a different TV-Rating, press the ▲ or ▼ button and then repeat the process.

7 Press the **EXIT** button to clear all the screens. (Or proceed to the next section, and set up additional restrictions based on the MPAA codes.)

- These categories consist of two separate groups: TV-Y and TV-Y7 (young children through age 7), and TV-G through TV-MA (everybody else). The restrictions for these two groups work independently: If a household includes very young children as well as young adults, the TV guidelines must be set up separately for each age group.

Continued...

How to Set up Restrictions Using “MPAA Ratings” (G, PG, PG-13, R, NC-17, X, NR)

The MPAA rating system uses the Motion Picture Association of America (MPAA) system, and its main application is for movies. When the V-Chip lock is on, the TV will automatically block any programs that are coded with objectionable ratings (either MPAA or TV-Ratings).

- 1 Press the **MENU** button to display the menu.
Press the **▲** or **▼** button to select **Setup**, then press the **ENTER** button.
- 2 Press the **▲** or **▼** button to select **V-Chip**, then press the **ENTER** button.
The message **Enter PIN** will appear. Enter your 4 digit PIN number.
- 3 The **V-Chip** screen will appear. Press the **▲** or **▼** button to select **MPAA Rating**, then press the **ENTER** button.

- 4 Press the **▲** or **▼** button to select an appropriate restriction.
Press the **ENTER** button to activate the restriction selected.
The “**🔒**” symbol is indicated. While “**🔒**” is selected, press the **ENTER** button to block or unblock the category.

Press the **EXIT** button to exit.

- **Allow all:** Press to unlock all TV ratings.
- Block all:** Press to lock all TV ratings.

- **G:** General audience (no restriction).
- **PG:** Parental guidance suggested.
- **PG-13:** Parents strongly cautioned.
- **R:** Restricted. Children under 17 should be accompanied by an adult.
- **NC-17:** No children under age 17.
- **X:** Adults only.
- **NR:** Not rated.

- The V-Chip will automatically block any category that is “more restrictive”. For example, if you block the PG-13 category, then R, NC-17 and X will automatically be blocked also.

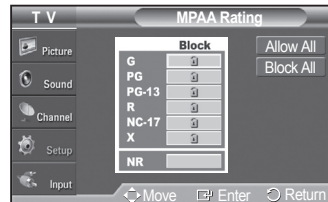
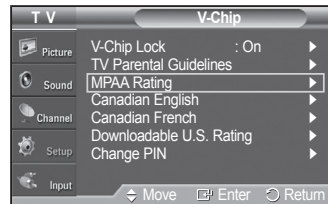
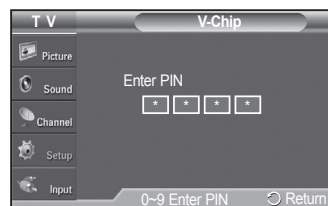

How to Set up Restrictions Using “Canadian English” (for Canada Models)

- 1 Press the **MENU** button to display the menu.
Press the **▲** or **▼** button to select **Setup**, then press the **ENTER** button.
- 2 Press the **▲** or **▼** button to select **V-Chip**, then press the **ENTER** button.
The message **Enter PIN** will appear. Enter your 4 digit PIN number.

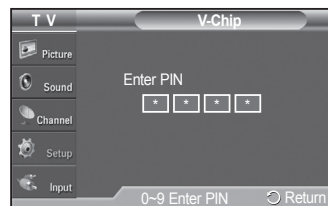

Continued...

- 3 The **V-Chip** screen will appear. Press the **▲** or **▼** button to select **Canadian English**, then press the **ENTER** button



- 4 Press the **▲** or **▼** button to select an appropriate restriction. Press the **ENTER** button to activate the restriction selected. The “**🔒**” symbol is indicated.

Press the **EXIT** button to exit.

- **Allow all:** Press to unlock all TV ratings.
- Block all:** Press to lock all TV ratings.

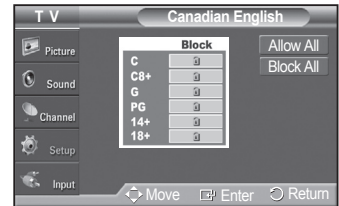

- **C:** Programming intended for children under age 8.
- **C8+:** Programming generally considered acceptable for children 8 years and over to watch on their own.
- **G:** General programming, suitable for all audiences.
- **PG:** Parental guidance.
- **14+:** Programming contains themes or content which may not be suitable for viewers under the age of 14.
- **18+:** Adult programming.

- The V-Chip will automatically block any category that is “more restrictive”. For example, if you block G category, then PG, 14+ and 18+ will automatically be blocked also.

How to Set up Restrictions Using “Canadian French” (for Canada Models)

- 1 Press the **MENU** button to display the menu. Press the **▲** or **▼** button to select **Setup**, then press the **ENTER** button.
- 2 Press the **▲** or **▼** button to select **V-Chip**, then press the **ENTER** button. The message **Enter PIN** will appear. Enter your 4 digit PIN number.
- 3 The **V-Chip** screen will appear. Press the **▲** or **▼** button to select **Canadian French**, then press the **ENTER** button.
- 4 Press the **▲** or **▼** button to select an appropriate restriction. Press the **ENTER** button to activate the restriction selected. The “**🔒**” symbol is indicated.

Press the **EXIT** button to exit.

- **Allow all:** Press to unlock all TV ratings.
- Block all:** Press to lock all TV ratings.

- **G:** General.
- **8 ans+:** Not recommended for young children.
- **13 ans+:** Programming may not be suitable for children under the age of 13.
- **16 ans+:** Programming is not suitable for children under the age of 16.
- **18 ans+:** Programming restricted to adults.

- The V-Chip will automatically block any category that is “more restrictive”. For example, if you block 8 ans+ category, then 13 ans+, 16 ans+ and 18 ans+ will automatically be blocked also.

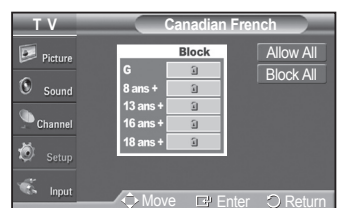

Continued...

Using the V-Chip for Digital channels

Parental restriction information can be used while watching DTV channels.

- 1 Press the **MENU** button to display the menu.
Press the **▲** or **▼** button to select **Setup**, then press the **ENTER** button.
- 2 Press the **▲** or **▼** button to select **V-Chip**, then press the **ENTER** button.
The message **Enter PIN** will appear. Enter your 4 digit PIN number.
- 3 The **V-Chip** screen will appear. Press the **▲** or **▼** button to select **Downloadable U.S. Rating**, then press the **ENTER** button.
 - If information is not downloaded from the broadcasting station, the **Downloadable U.S. Rating** menu is deactivated.
 - Parental restriction information is automatically downloaded while watching DTV channels. It may take several seconds.
 - The **Downloadable U.S. Rating** menu is available for use after information is downloaded from the broadcasting station. However, depending on the information from the broadcasting station, it may not be available for use.
- 4 Press the **▲** or **▼** button to select an appropriate restriction.
Press the **ENTER** button to activate the restriction selected.
The “**🔒**” symbol is indicated.

Press the **EXIT** button to exit.

- **Allow all:** Press to unlock all TV ratings.
- **Block all:** Press to lock all TV ratings.
- Parental restriction levels differ depending on the broadcasting station.
- The default menu name and downloadable US rating changes depending on the downloaded information.
- Even if you set the on-screen display to your desired language, the **Downloadable U.S. Rating** menu will appear in English only.
- The rating will automatically block certain categories that are more restrictive.
- The rating titles (for example: Humor Level..etc) and TV ratings (for example: DH,MH,H..etc) may differ depending on the broadcasting station.

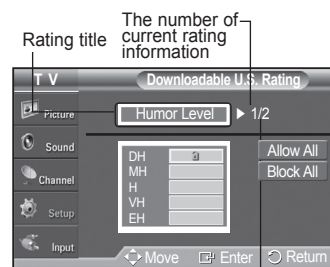
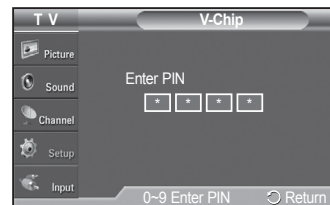

Rating title

The number of current rating information

The number of all the rating information

How to Reset the TV after the V-Chip Blocks a Channel (“Emergency Escape”)

If the TV is tuned to a restricted channel, the V-Chip will block it. The screen will go blank and the following message will appear:

- 1 Enter your PIN.
To resume normal viewing, tune to a different channel using **CH ▲** or **CH ▼** button. Under certain conditions (depending on the rating of the local TV programs) the V-Chip might lock out all the channels. In this case, use the V-Chip function for an “emergency escape”:
- 1 Press the **MENU** button. Press the **▲** or **▼** button to select **Setup**, then press the **ENTER** button.
- 2 Press the **▲** or **▼** button to select **V-Chip**, then press the **ENTER** button.
- 3 Enter your PIN, then press the **ENTER** button, and press the **▲** or **▼** button to temporarily disable the V-Chip Lock.
 - If you forget the PIN, press the remote-control buttons in the following sequence, which resets the pin to 0-0-0-0 : Power Off. → **MUTE** → 8 → 2 → 4 → Power On.

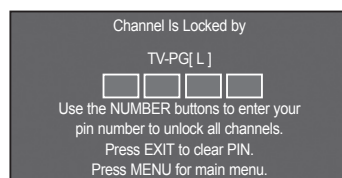
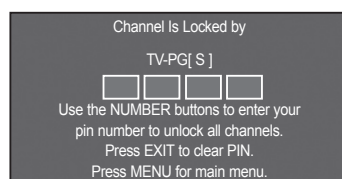

Appendix

Troubleshooting

If the TV seems to have a problem, first try this list of possible problems and solutions.
If none of these troubleshooting tips apply, call your nearest Samsung service center.

Problem	Possible Solution
Poor picture quality.	Try another channel. Adjust the antenna. Check all wire connections.
Poor sound quality.	Try another channel. Adjust the antenna.
No picture or sound.	Try another channel. Press the SOURCE button. Make sure the TV is plugged in. Check the antenna connections. Make sure the MUTE button is off.
No sound or sound is too low at maximum volume.	First, check the volume of units connected to your TV (digital broadcasting receiver, DVD, cable broadcasting receiver, VCR, etc.). Then, adjust the TV volume accordingly.
Picture rolls vertically.	Check all connections.
The TV operates erratically.	Unplug the TV for 30 seconds, then try operating it again.
The TV won't turn on.	Make sure the wall outlet is working.
Remote control malfunctions	Replace the remote control batteries. Clean the upper edge of the remote control (transmission window). Check the battery terminals. Press the TV button to put your remote control in the TV mode. Make sure the remote has batteries. Check that the "+" and "-" ends of the batteries are inserted correctly.
Digital broadcasting screen problem.	Please check the digital signal strength and input antenna.
The image is too light or too dark.	Adjust the Brightness and Contrast. Adjust the Fine tuning.
The image is too large or too small.	Adjust the Size settings.
The visual qualities of digital channels vary.	The visual qualities of digital channels may vary depending on the original production method (analog or digital). - If the original production method is digital: High visual quality. - If the original production method is analog: The digital program displayed on the screen is originally an analog program which has been converted to digital. The visual quality is of an SD(Standard Definition) grade.
Screen is black and power indicator light blinks steadily.	On your computer; check the Power and Signal Cable. The TV is using its power management system. Move the computer's mouse or press any key on the keyboard. On your equipment check (STB, DVD, etc) ; Power and Signal Cable. The TV is using its power management system. Press the Source button on the panel or remote control. Turn the TV off and on.
Although the TV caption shows HD, the visual quality is not satisfactory.	The HD(High Definition) caption that appears when switching channels or when pressing the Information button on the remote control means the selected channel is a digital channel. If the broadcasting station converts an analog signal into digital and transmits the signal, the visual quality may not be perfect.
The damaged picture appears in the corner of the screen.	If Just Scan is selected in some external devices, the damaged picture may appear in the corner of the screen. This symptom is caused by external devices, not TV.

Wall- mount adjustment (Sold separately)

Once the wall mount is installed, the position of your TV can be easily adjusted.

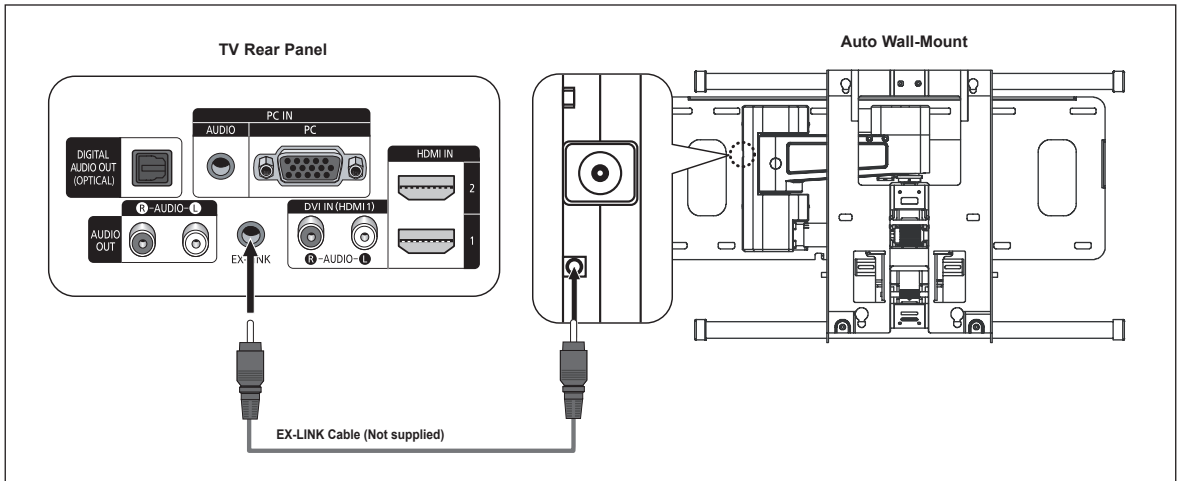

Entering the menu

- 1 Press the **MENU** button to display the menu.
Press the **▲** or **▼** button to select **Setup**, then press the **ENTER** button.
 - 2 Press the **▲** or **▼** button to select **Wall-Mount Adjustment**, then press the **ENTER** button.
 - 3 Adjust to the desired position using the **▲/▼/◀/▶** buttons.
Press the **EXIT** button to exit.
- If you press an arrow button when no OSD is displayed on the TV screen, the Adjustment screen appears.
 - When you turn the power off, your TV moves to the initial installation position. When you turn the power on, your TV moves to the last remembered position you adjusted.

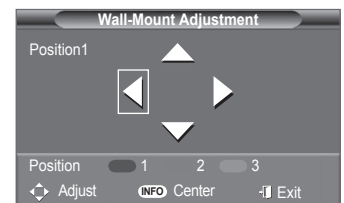
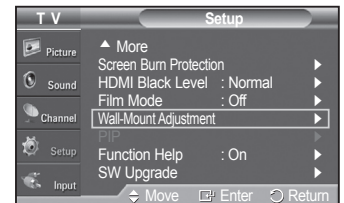

Using the remote Control Buttons

Button	Operations	
	Wall-mount angle adjustment	Tilt Up, Tilt Down, Move right, Move left
	Reset	Moves to the initial installation position
	Remembering the position and moving to the remembered position	Remembers 3 positions with the Red, Green and Yellow buttons. Moves to the remembered position using these 3 color buttons.

- For installation, refer to the Installation Manual provided with the wall mount.
- For product installation and the installation and moving of the wall mount, make sure to consult a specialized installation company.
- This installation manual is to be used when attaching the wall mount to a wall. When attaching to other building materials, please contact your nearest dealer

Wall Mount Kit Specifications (VESA)

Install your wall mount on a solid wall perpendicular to the floor.
 When attaching to other building materials, please contact your nearest dealer.
 If installed on a ceiling or slanted wall, it may fall and result in severe personal injury.

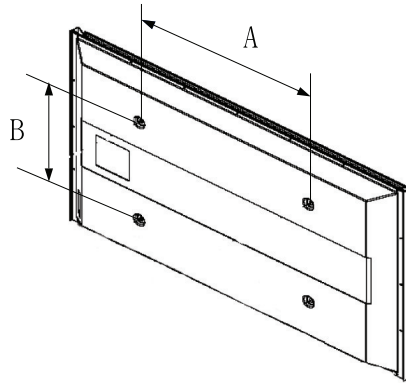

Product Family	inch	VESA Spec. (A * B)	Standard Screw	Quantity
LCD-TV	23 ~ 26	200 * 100	M4	4
	32 ~ 40	200 * 200	M6	
	46 ~ 52	600 * 400	M8	
	57	700 * 400 (No VESA)		
	57 ~ 70	800 * 400		
	80 ~	1400 * 800		
PDP-TV	42 ~ 50	600 * 400	M8	4
	55 ~ 70	800 * 400		
	63	No VESA		6
	80 ~	1400 * 800		4

- We provided the standard dimensions for wall mount kits as shown in the table above.
- When purchasing our wall mount kit, a detailed installation manual and all parts necessary for assembly are provided.
- Do not use screws longer than the standard dimension, as they may cause damage to the inside of the TV set.
- For wall mounts that do not comply with the VESA standard screw specifications, the length of the screws may differ depending on their specifications.
- Do not use screws that do not comply with the VESA standard screw specifications.
Do not use fasten the screws too strongly, this may damage the product or cause the product to fall, leading to personal injury. Samsung is not liable for these kinds of accidents.
- Samsung is not liable for product damage or personal injury when a non-VESA or non-specified wall mount is used or the consumer fails to follow the product installation instructions.
- Our 57" and 63" models do not comply with VESA Specifications. Therefore, you should use our dedicated wall mount kit for this model.
- Do not exceed 15 degrees tilt when mounting this TV.



Do not install your Wall Mount Kit while your TV is turned on.
 It may result in personal injury due to electric shock.

How to assemble the Stand-Base (depending on the model)

Using the 4 screws for securing the stand base and the monitor, firmly attach the monitor to the stand base.
(The exterior of the set may be different than the picture.)

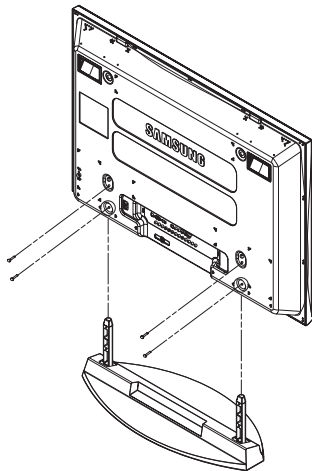

Warning

Firmly secure the stand to the TV before moving it, as the stand may fall and could cause serious injury.

- Two or more people should carry the TV. Never lay the TV on the floor because of possible damage to the screen. Always store the TV upright.

Specifications

Model Name	HP-T4234	HP-T5034
Screen Size (Diagonal)	42 inch	50 inch
PC Resolution	1024 x 768 @ 60 Hz	1360 x 768 @ 60 Hz
Sound (Output)	AUDIO (R/L)	AUDIO (R/L)
Dimension (W x H x D)		
Body	41.6 X 28.1 X 3.8 inches (1056.6 X 712.7 X 96.8 mm)	48.3 X 31.6 X 3.8 inches (1226.8 X 802.6 X 96.5 mm)
With stand	41.6 X 29.8 X 13.4 inches (1056.6 X 756.9 X 339.9 mm)	48.3 X 33.5 X 13.4 inches (1056.6 X 850.9 X 340.4 mm)
Weight		
Body	74.5 lbs (33.8 kg)	92.2 lbs (41.8 kg)
With stand	87.1 lbs (39.5 kg)	104.7 lbs (47.5 kg)
Environmental Considerations		
Operating Temperature	50 °F to 104 °F (10 °C to 40 °C)	
Operating Humidity	10% to 80%, non-condensing	
Storage Temperature	-4 °F to 113 °F (-20 °C to 45 °C)	
Storage Humidity	5% to 95%, non-condensing	

- This device is a Class B digital apparatus.
- Design and specifications are subject to change without prior notice.
- For the power supply and Power Consumption, refer to the label attached to the product.

Dimensions (HP-T4234)

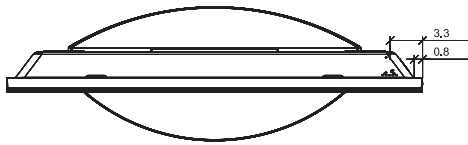

TOP VIEW

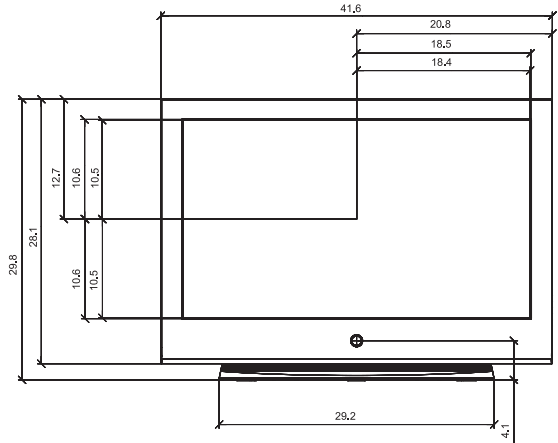

FRONT VIEW

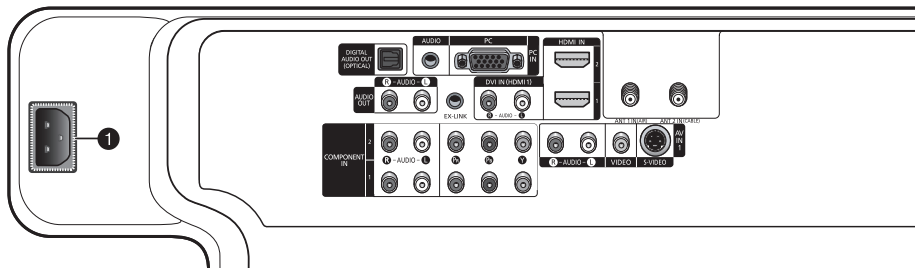

JACK PANEL DETAIL 2.3"H x 18.8"W @ 5.8" UP FROM BOTTOM

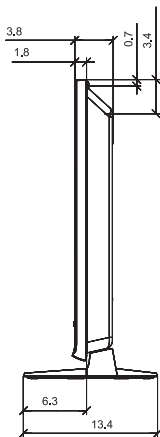

SIDE VIEW

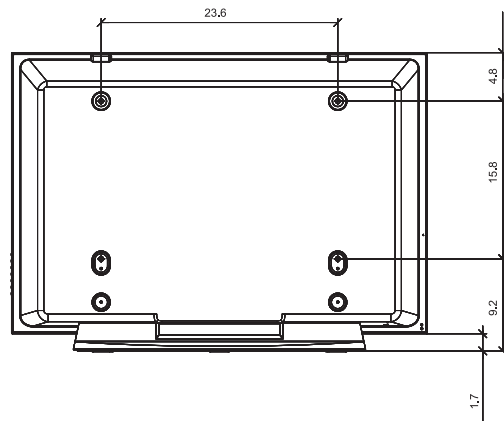

REAR VIEW

NOTE: All drawings not necessarily to scale. Some dimensions are subject to change without prior notice. Refer to dimensions on each unit prior to performing any carpentry. Not responsible for typographical or printed errors.
© 2006 Samsung Electronics America, Inc.

Dimensions (HP-T5034)

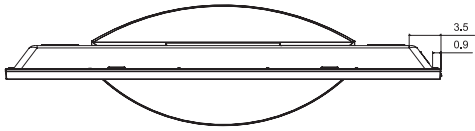

TOP VIEW

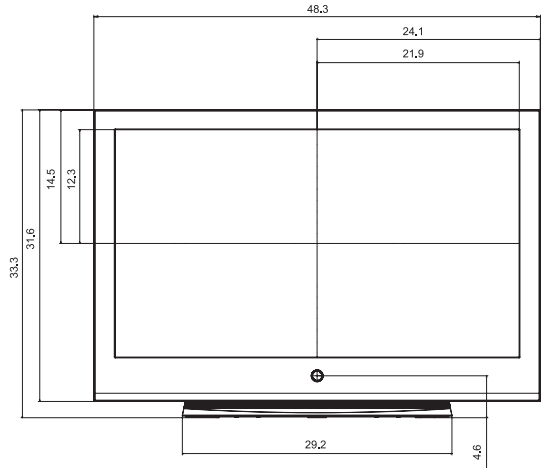

FRONT VIEW

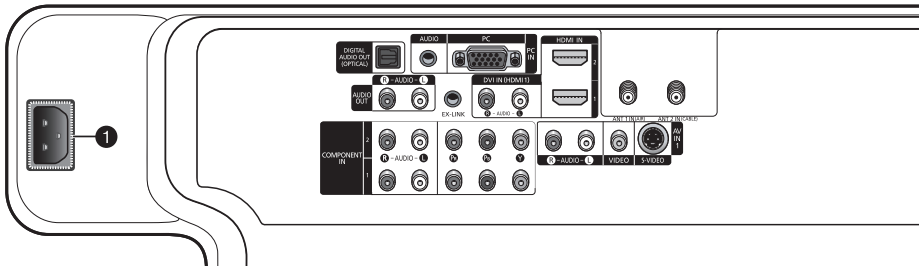

JACK PANEL DETAIL 2.3"H x 18.8"W @ 5.8" UP FROM BOTTOM

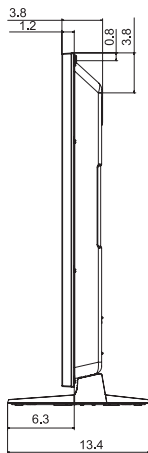

SIDE VIEW

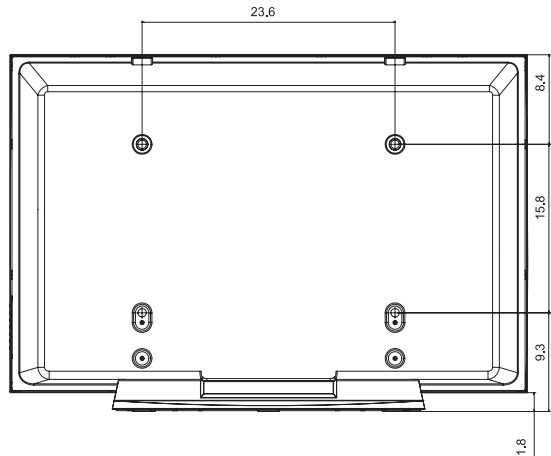

REAR VIEW

NOTE: All drawings not necessarily to scale. Some dimensions are subject to change without prior notice. Refer to dimensions on each unit prior to performing any assembly. Not responsible for typographical or printed errors.
© 2006 Samsung Electronics America, Inc.

***This page is intentionally
left blank.***

SAMSUNG

HP-T4234
HP-T5034

PANTALLA DE PLASMA



Manual del usuario

Registre el producto en www.samsung.com/global/register
Apunte aquí los números de serie y modelo para consultas futuras.

▪ Modelo _____ ▪ N.º de serie _____

Información importante sobre la garantía relativa al formato de visualización del televisor

Las pantallas PDP con formato de pantalla panorámica (16:9, la relación de aspecto ancho:alto de la pantalla) están diseñadas principalmente para visualizar vídeos de movimiento de formato panorámico. En estas pantallas debe ver las imágenes en el formato 16:9 de pantalla panorámica o ampliadas para llenar la pantalla si el modelo tiene esta opción, y en movimiento constante. La visualización de imágenes y gráficos estáticos en la pantalla, como las barras oscuras laterales en programación y vídeos de televisión en formato estándar no ampliados, debe limitarse a no más del 5% del tiempo total de visualización del televisor por semana.

Además, la visualización de otras imágenes estáticas y texto, como los informes de bolsa, pantallas de videojuegos, logotipos de emisoras, sitios Web o gráficos y dibujos de ordenador, deberá limitarse en todos los televisores como ya se ha descrito.

La visualización de imágenes

estáticas que supere los límites de las instrucciones anteriores puede producir un envejecimiento desigual de las pantallas PDP,

lo que provocará una reproducción superpuesta sutil pero permanente de la imagen. Para evitarlo, varíe la programación y las imágenes y, sobre todo,

visualice imágenes en movimiento a toda pantalla, no gráficos estáticos ni barras oscuras.

En modelos de PDP que ofrezcan opciones para el tamaño de la imagen, utilice estos controles para ver los distintos formatos como imagen a toda pantalla.

Tenga cuidado en la selección y duración de los formatos de televisión utilizados para la visualización. La garantía limitada de Samsung no cubre el envejecimiento desigual de la PDP

como resultado de la selección y uso de formatos, así como otras imágenes retenidas.

Sólo EE.UU.

La unidad del producto que se incluye con este manual del usuario se suministra con licencia bajo derechos de propiedad intelectual de otras empresas. En concreto, este producto se suministra con licencia bajo las siguientes patentes de EE.UU.: 5,991,715, 5,740,317, 4,972,484, 5,214,678, 5,323,396, 5,539,829, 5,606,618, 5,530,655, 5,777,992, 6,289,308, 5,610,985, 5,481,643, 5,544,247, 5,960,037, 6,023,490, 5,878,080 y bajo el número de aplicación de patentes publicadas de EE.UU. 2001-44713-A1.

Esta licencia está limitada al uso no comercial privado de consumidores que sean usuarios finales para contenido con licencia. No se otorga ningún derecho para uso comercial. La licencia no cubre a ninguna unidad del producto que no sea ésta y la licencia no se extiende a ninguna unidad del producto o proceso sin licencia en conformidad con el ISO/IEC 11172-3 o ISO/IEC 13818-3 utilizada o vencida en combinación con esta unidad del producto. La licencia solo cubre el uso de esta unidad para codificar y/o descodificar archivos de audio en conformidad con el ISO/IEC 11172-3 o ISO/IEC 13818-3. No se otorga ningún derecho bajo esta licencia para características o funciones del producto que no estén conformes con el ISO/IEC 11172-3 o ISO/IEC 13818-3.

Otros países

La unidad del producto que se incluye con este manual del usuario se suministra con licencia bajo derechos de propiedad intelectual de otras empresas. Esta licencia está limitada al uso no comercial privado de consumidores que sean usuarios finales para contenido con licencia. No se otorga ningún derecho para uso comercial. La licencia no cubre a ninguna unidad del producto que no sea ésta y la licencia no se extiende a ninguna unidad del producto o proceso sin licencia en conformidad con el ISO/IEC 11172-3 o ISO/IEC 13818-3 utilizada o vencida en combinación con esta unidad del producto. La licencia sólo cubre el uso de esta unidad para codificar y/o descodificar archivos de audio en conformidad con el ISO/IEC 11172-3 o ISO/IEC 13818-3. No se otorga ningún derecho bajo esta licencia para características o funciones del producto que no estén conformes con el ISO/IEC 11172-3 o ISO/IEC 13818-3.

Instrucciones para el usuario

● Retención de imágenes en la pantalla

No deje imágenes fijas visibles (como las de un videojuego) en el panel de la pantalla de plasma durante mucho tiempo, ya que se podría producir la retención de la imagen en la misma. Este fenómeno de retención de imágenes también se denomina "quemadura de pantalla". Para evitar dicha retención de la imagen, consulte la página 27 de este manual para reducir el grado de brillo y contraste de la pantalla al mostrar una imagen fija.

● Altitud

La PDP sólo puede funcionar normalmente hasta altitudes de 2.000 metros.

● Calor en la parte superior del TV PDP

La parte superior del aparato calentarse tras un uso prolongado ya que el calor se disipa desde el panel a través de los orificios de ventilación de la parte superior del aparato.

Esto es normal y no indica ningún defecto ni fallo de funcionamiento del aparato.

No obstante, debe evitarse que los niños toquen la parte superior del aparato.

● El aparato emite una especie de crujido.

El ruido similar a un crujido puede producirse cuando el aparato se contrae o se expande debido a un cambio ambiental de temperatura o humedad. Este hecho es normal y no se trata de ningún defecto en la unidad.

● Defecto de celda

La PDP utiliza un panel compuesto de 1.230.000 (nivel SD) a 3.150.000 (nivel HD) píxeles que requieren una sofisticada tecnología para su producción. No obstante, puede que existan unos cuantos píxeles brillantes u oscuros en la pantalla. Estos píxeles no influirán en el rendimiento del aparato.

● Evite que el TV funcione a temperaturas por debajo de 5°C

● La imagen fija visualizada durante demasiado tiempo puede causar daños permanentes en el panel de la PDP.

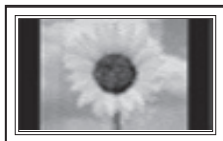

Ver el TV PDP en formato 4:3 durante un tiempo prolongado puede dejar rastros de bordes en la izquierda, derecha o centro de la pantalla causados por la diferencia de emisión de luz en la pantalla.

Reproducir un DVD o una videoconsola puede causar un efecto similar en la pantalla.

La garantía no cubre estos daños.

● Restos de imágenes en pantalla.

Ver imágenes fijas de videojuegos y PC durante más tiempo del indicado puede producir restos de imágenes parciales. Para evitar este efecto, reduzca el 'brillo' y el 'contraste' al mostrar imágenes fijas durante tiempo prolongado.

● Garantía

La garantía no cubre ningún daño causado por la retención de imágenes.

La garantía no cubre el desgaste de la pantalla.

Índice

INFORMACIÓN GENERAL

■ Características	5
■ Accesorios	5
■ Aspecto general del panel de control	6
■ Aspecto general del panel de conexiones	7
■ Mando a distancia	8
■ Instalación de las pilas en el mando a distancia	9

CONEXIONES

■ Conexión de las antenas VHF y UHF	9
■ Conexión de TV por cable	10
■ Conexión de un aparato de vídeo	11
■ Conexión a una cámara de vídeo	12
■ Conexión de un reproductor de DVD/ receptor de cable/satélite (decodificador)	12
■ Conexión de un reproductor de DVD/receptor de cable/ satélite (decodificador) a través de HDMI	13
■ Conexión de un reproductor de DVD/receptor de cable/ satélite (decodificador) a través de DVI	13
■ Conexión de un sistema de audio digital	14
■ Conexión de un amplificador/DVD para Home Cinema	14
■ Conexión de un ordenador	15

FUNCIONAMIENTO

■ Encendido y apagado del televisor	16
■ Función Plug & Play	16
■ Cambio de canales	18
■ Ajuste del volumen	19
■ Visualización de la pantalla	19
■ Visualización de los menús	19
■ Memorización de los canales	20
■ Configuración del mando a distancia	21
■ Para seleccionar la fuente	26
■ Para editar el nombre de la fuente de entrada	26

CONTROL DE LA IMAGEN

■ Utilización de los ajustes de imagen automáticos	27
■ Reducción digital del ruido	28
■ Cambio del tamaño de la pantalla	29
■ Configuración detallada de los valores de la imagen	30
■ Color activo	31
■ DNle (motor digital de imágenes naturales)	31
■ Selección del Modo película	32
■ Ajuste del modo Pantalla Azul	32
■ Configuración del Nivel de negro HDMI	32
■ Visualización de imagen sobre imagen	33
■ Congelación de la imagen actual	34

CONTROL DEL SONIDO

■ Utilización de los parámetros de sonido automáticos	35
■ Personalización del sonido	35
■ Ajuste de TruSurround XT	36
■ Selección de una pista de sonido multicanal (MTS) - Digital	36
■ Selección de una pista de sonido multicanal (MTS) - Analógico	37
■ Control automático de volumen	37
■ Selección del silencio interno	37
■ Ajuste de la melodía de encendido/apagado del televisor	38
■ Audición del sonido de la imagen secundaria (PIP)	38

CONTROL DE LOS CANALES

■ Selección de la antena	39
■ Adición y supresión de canales	39
■ Ajuste de los canales favoritos	40
■ Visualización de las listas de canales	41
■ Configuración del modo Lista de canales predeterminada	41
■ Etiquetado de canales	42
■ Sintonización fina de los canales analógicos	42
■ Comprobación de la potencia de la señal digital	43
■ LNA (Low Noise Amplifier - Amplificador de ruido bajo)	43

PANTALLA DE ORDENADOR

■ Uso del televisor como pantalla del PC	44
■ Modos de visualización	44
■ Ajuste del televisor con el ordenador	45
■ Configuración de PC para Home Cinema	46

AJUSTE DE LA HORA

■ Configuración de la hora	47
----------------------------------	----

DESCRIPCIÓN DE LAS FUNCIONES

■ Selección del idioma de los menús	50
■ Uso del Modo Juego	50
■ Visión de subtítulos (mensajes de texto en pantalla) - Digital	51
■ Visión de subtítulos (mensajes de texto en pantalla) - Analógico	52
■ Nivel de transparencia de los menús	53
■ Configuración del LED azul	53
■ Uso de la función de ahorro de energía	54
■ Prevención del desgaste de la pantalla	54
■ Reducción de los efectos de una pantalla quemada	55
■ Ajuste de Función de Ayuda	55
■ Actualización del software	56
■ Uso del V-Chip	56

APÉNDICE

■ Identificación de problemas	62
■ Ajuste de montaje en la pared (se vende por separado)	63
■ Especificaciones del equipo de montaje en la pared (VESA)	64
■ Cómo montar el soporte base (según el modelo)	65
■ Especificaciones	65
■ Dimensiones (HP-T4234)	66
■ Dimensiones (HP-T5034)	67

Symbols



Press



One-Touch
Button



Note

Información general

Características

- Valores ajustables de la imagen que se pueden almacenar en la memoria del televisor.
- Temporizador automático para encender o apagar el televisor.
- Temporizador de desconexión especial.
- Función V-chip.
- Excelente interfaz digital y capacidad de trabajo en red:
El sintonizador digital HD incorporado permite ver las emisiones HD que no exigen una suscripción sin que sea necesario disponer de un receptor de cable o satélite (decodificador).
- Mando a distancia
Con el mando a distancia suministrado se puede controlar el televisor, la mayoría de los reproductores de DVD, los receptores de televisión digital y de cable y los aparatos de vídeo.
- Calidad excelente de la imagen.
 - La tecnología DNIe proporciona imágenes completamente reales.
- SRS TruSurround XT
 - SRS TruSurround XT proporciona un sistema surround Dolby virtual.

Accesorios

Compruebe que los artículos siguientes vengan incluidos con su televisor.
Si falta alguno, póngase en contacto con su distribuidor.

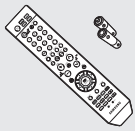

Mando a distancia
(BN59-00599A)/
Pilas AAA (4301-000103)



Cable de alimentación
(3903-000144)



Manual del usuario/
Guía rápida de la
configuración



Tarjeta de garantía/
Tarjeta de registro/
Manual de seguridad



Paño de limpieza



Núcleo de ferrita para
cable de alimentación
(3301-001110)



Núcleo de ferrita para
cable de AV lateral /
S-VIDEO (3301-001305)



Núcleo de ferrita para
cable de Auriculares
(3301-001456)

Las piezas siguientes se venden por separado y están disponibles en la mayoría de tiendas de electrónica.

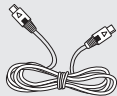

Cable S-VIDEO (BN39-00149A)



Cable HDMI (BN39-00641A)

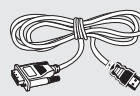

Cable HDMI/DVI
(BN39-00643A)

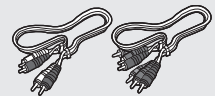

Cables de componentes (RCA)
(BN39-00279A)



Cable PC (BN39-00115A)



Cable de audio PC (BN39-00061B)

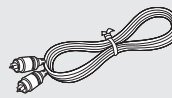

Cable óptico

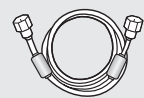

Cable de antena (BN39-00333A)

➤ Núcleo de ferrita (cable de alimentación, cable de S-Vídeo, auriculares)

Los núcleos de ferrita se utilizan para proteger los cables de las interferencias. Cuando conecte un cable, abra el núcleo de ferrita y fjelo alrededor del cable cerca del conector.

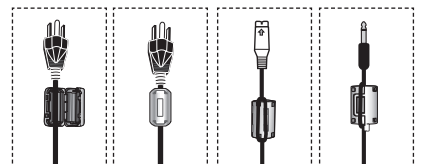

Aspecto general del panel de control

Botones de la parte inferior derecha del panel

Los botones del panel inferior derecho controlan las funciones básicas del televisor, incluido el menú en pantalla. Para utilizar las funciones más avanzadas debe usarse el mando a distancia.

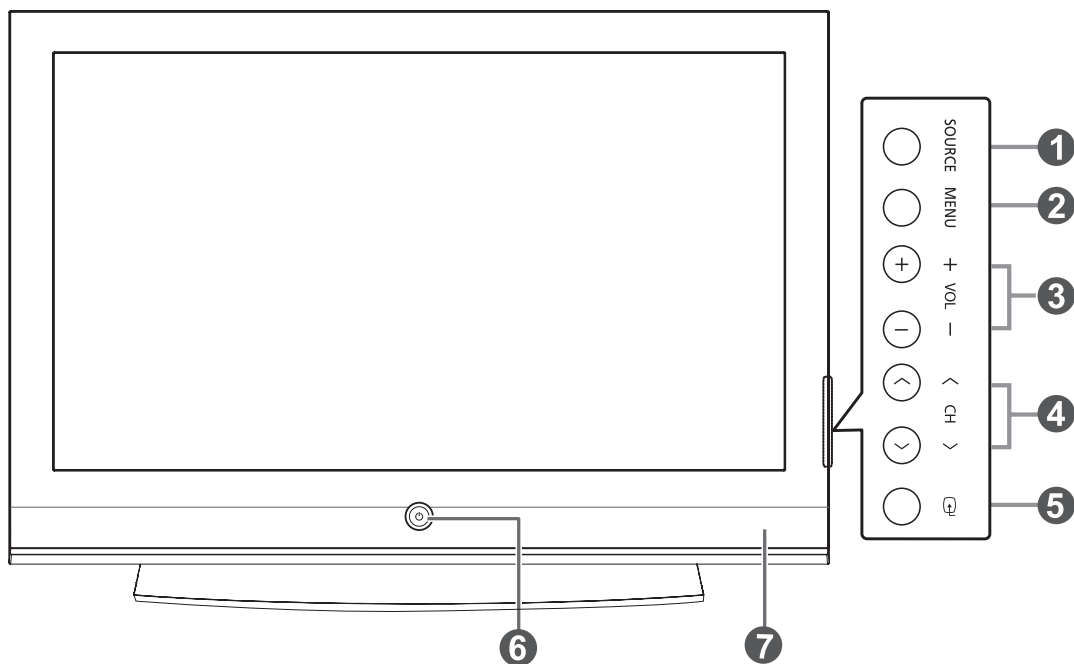

➤ El color y la forma del producto pueden variar según el modelo.

1 SOURCE

Cambia entre todas las fuentes de entrada disponibles (TV, AV1, AV2, S-Video1, S-Video2, Componente1, Componente2, PC, HDMI1 o HDMI2).

2 MENU

Púlselo para ver un menú en pantalla con las opciones del televisor.

3 + VOL -

Púlselos para subir o bajar el volumen. En el menú de la pantalla, use los botones + VOL - del mismo modo que los botones ◀ y ▶ del mando a distancia.

4 ^ CH v

Permiten cambiar de canal.

En el menú de la pantalla, use los botones ^ CH v del mismo modo que los botones ▲ y ▼ del mando a distancia.

5 ENTER (ENTER)

Se pulsa para confirmar una selección.

6 Botón de encendido

Púlselo para encender o apagar el TV.

Indicador de encendido

Parpadea y se apaga cuando se enciende el aparato y se ilumina en el modo en espera.

Sensor del mando a distancia

El mando a distancia debe dirigirse hacia este punto del televisor.

7 Altavoces

Aspecto general del panel de conexiones

Tomas del panel posterior

Use las tomas del panel posterior para conectar componentes de A/V que estarán disponibles permanentemente, como un video o un reproductor de DVD. Si desea más información sobre la conexión del equipo, consulte las páginas 9~15. El color y la forma del producto pueden variar, según el modelo.

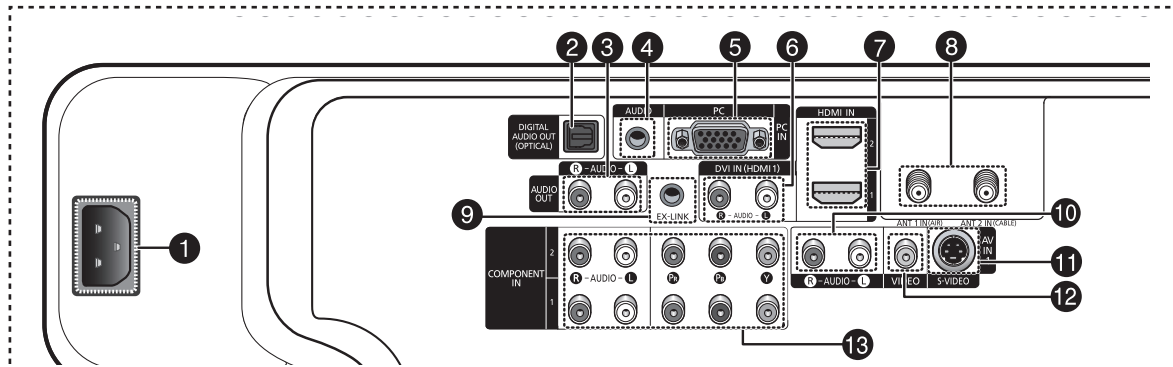

- 1 Botón de encendido**
Conexión para el cable de alimentación suministrado.
- 2 DIGITAL AUDIO OUT (OPTICAL)**
Se conecta al componente de audio digital.
- 3 AUDIO OUT (R/L)**
Salidas de audio para dispositivos externos.
- 4 PC AUDIO IN**
Conexión para la toma de salida de audio del PC.
- 5 PC IN**
Conexión para la salida de vídeo del PC.
- 6 DVI IN (HDMI 1) (AUDIO-R/L)**
Conéctelas con la toma de salida de audio DVI de un dispositivo externo.
- 7 HDMI IN 1, 2**
Conexión HDMI de un dispositivo que tenga salida HDMI. (Sólo HDMI 1 admite HDMI-DVI IN y PC.) Esta entrada se puede utilizar también como una conexión DVI con entradas de señales de audio analógicas independientes. Para realizar esta conexión se requiere un cable opcional HDMI/DVI. Cuando se usa un adaptador HDMI/DVI, las entradas de señales de audio analógicas DVI del televisor permiten recibir señales de audio por las entradas derecha e izquierda desde un dispositivo DVI. (No es compatible con un PC)
- 8 ANT 1 IN(AIR)/ANT 2 IN(CABLE)**
Conector coaxial de 75 Ω para antena o red por cable.
- 9 EX-LINK**
Toma de conexión para un soporte de montaje mural opcional. Permite ajustar el ángulo de visualización del televisor mediante el mando a distancia.
- 10 AUDIO-R/L (AV IN 1)**
Entradas de audio para dispositivos externos, como una videocámara o un aparato de vídeo.
- 11 S-VIDEO (AV IN 1)**
Entrada de S-Vídeo para dispositivos externos con salida de S-Vídeo, como una videocámara o un aparato de vídeo.
- 12 VIDEO (AV IN 1)**
Entrada de vídeo para dispositivos externos, como una videocámara o un aparato de vídeo.
- 13 COMPONENT IN 1, 2**
Entradas de vídeo de componentes (Y/Pb/Pr) y audio (R-AUDIO-L).

Tomas del panel lateral

Utilice las tomas del panel lateral derecho para conectar un componente que sólo se use ocasionalmente, como una cámara de vídeo o una consola de videojuegos. El color y la forma del producto pueden variar según el modelo.

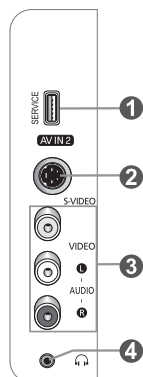

- 1 SERVICE**
Esta toma es sólo para servicio técnico.
- 2 S-VIDEO IN 2**
Entrada de S-Vídeo para dispositivos externos con salida de S-Vídeo.
- 3 AV IN 2**
Entradas de audio y vídeo para dispositivos externos.
- 4 AURICULAR**
Puede conectar unos auriculares si desea ver un programa de televisión sin molestar a las personas que están en la misma habitación.

Mando a distancia

Puede utilizar el mando a una distancia de hasta 7 metros del televisor. Al usarlo, apunte directamente al televisor. También puede utilizar el mando a distancia para hacer funcionar el aparato de vídeo, el decodificador de cable, el reproductor de DVD o el receptor de TV digital.

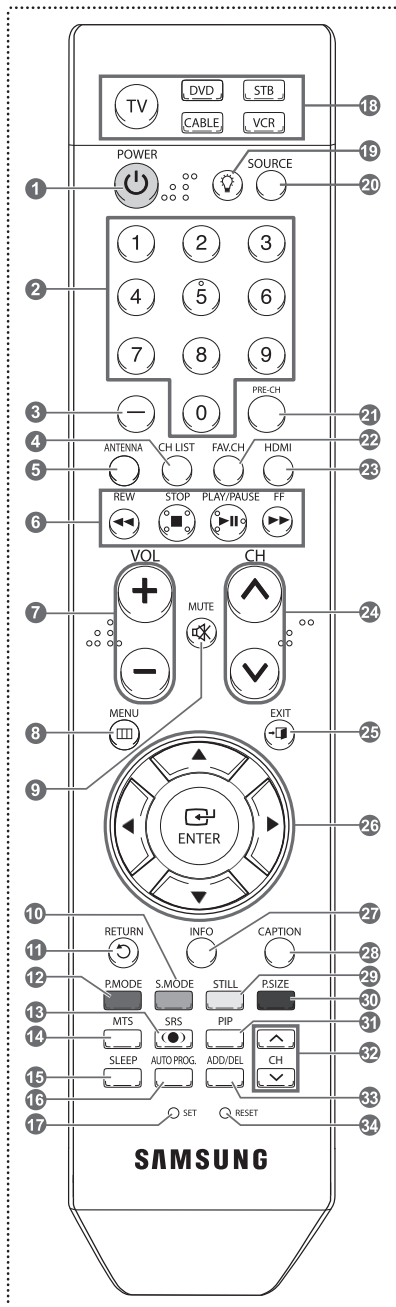

- 1 POWER**
Enciende y apaga el televisor.
- 2 BOTONES NUMÉRICOS**
Púlselos para seleccionar directamente un canal.
- 3 -**
Pulse este botón para seleccionar canales adicionales (digitales y analógicos) emitidos por la misma emisora. Por ejemplo, para seleccionar el canal "54-3", pulse "54", "-" y "3".
- 4 CH LIST**
Se usa para mostrar las listas de canales en la pantalla.
- 5 ANTENNA**
Púlselo para seleccionar "Aire" (Air) o "Cable" (Cable).
- 6 Funciones VCR/DVD**
- REW (rebobinar)
- Stop (detener)
- Play/Pause (reproducir/pausa)
- FF (avance rápido)
- 7 + VOL -**
Púlselos para subir o bajar el volumen.
- 8 MUTE**
Púlselo para cortar temporalmente el sonido.
- 9 MENU**
Muestra el menú principal de la pantalla.
- 10 S.MODE**
Se pulsa para seleccionar el modo del sonido.
- 11 RETURN**
Vuelve al menú anterior.
- 12 P.MODE**
Se pulsa para seleccionar el modo de la imagen.
- 13 SRS**
Selección del modo SRS TruSurround XT.
- 14 MTS**
Púlselo para elegir estéreo, monoaural o un programa de audio independiente (emisión SAP).
- 15 SLEEP**
Púlselo para seleccionar un intervalo prefijado para la desconexión automática.
- 16 AUTO PROG.**
Se pulsa para memorizar automáticamente los canales seleccionados de aire/cable.
- 17 SET**
Configura el mando a distancia para controlar el TV, el aparato de vídeo, los decodificadores digital y de cable y el DVD.
- 18 TV/DVD/STB/CABLE/VCR**
Púlselos para controlar el televisor, el reproductor de DVD, los decodificadores digital y de cable o el aparato de vídeo.
- 19** **SOURCE**
Pulse para encender la luz de fondo de VOL, CH y el botón de fuente activa (TV, DVD, CABLE, STB, VCR) en el mando a distancia.
- 20 SOURCE**
Púlselo para ver todas las fuentes de vídeo disponibles.
- 21 PRE-CH**
Sintoniza el canal anterior.
- 22 FAV.CH**
Pulse este botón para sintonizar sus canales favoritos.
- 23 HDMI**
Selecciona directamente el modo HDMI.
- 24 ^ CH v**
Permiten cambiar de canal.
- 25 EXIT**
Se pulsa para salir del menú.
- 26 ARRIBA▲/ABAJO▼/IZQUIERDA◀/DERECHA▶/ENTER**
Sirven para seleccionar los elementos del menú en pantalla y cambiar los valores del menú.
- 27 INFO**
Púlselo para mostrar información en la pantalla del televisor.
- 28 CAPTION**
Controla el decodificador de subtítulos.
- 29 STILL**
Se pulsa para detener la acción durante una determinada escena. Pulse de nuevo para recuperar la visualización normal.
- 30 P.SIZE**
Púlselo para cambiar el tamaño de la pantalla.
- 31 PIP**
Activa o desactiva la función Picture-in-Picture (imagen en imagen)
- 32 CH ^/~/**
Presenta secuencialmente los canales disponibles. (Estos botones sólo cambian los canales de la ventana PIP).
- 33 ADD/DEL**
Se utiliza para almacenar y borrar canales en la memoria.
- 34 RESET**
Si el mando a distancia no funciona, cambie las pilas y pulse el botón RESET durante 2-3 segundos antes de utilizarlo.

- Es un mando a distancia especial para personas con discapacidades visuales; presenta puntos Braille en los botones POWER, de canales, de volumen, STOP y PLAY/PAUSE.
- El exceso de luz puede influir en el rendimiento del mando a distancia.

Instalación de las pilas en el mando a distancia

- 1 Levante la tapa de la parte posterior del mando a distancia, como se muestra en la ilustración.
- 2 Instale dos baterías de tamaño AAA.
 - Asegúrese de que los extremos “+” y “-” de las pilas concuerdan con el diagrama del interior del compartimiento.
 - No mezcle distintos tipos de pilas; por ejemplo, alcalinas y de manganeso.
- 3 Cierre la tapa, como se muestra en la ilustración.
 - Si no va a utilizar el mando a distancia durante mucho tiempo, quite las pilas y guárdelas en un lugar fresco y seco. El mando a distancia se puede utilizar hasta a una distancia de 7 metros (23 pies) del televisor. (Suponiendo un uso normal del TV, las pilas duran aproximadamente un año.)
 - **Si el mando a distancia no funciona, haga estas comprobaciones:**
 1. ¿Está encendido el televisor?
 2. ¿Están intercambiados los polos positivos y negativos de las pilas?
 3. ¿Se han agotado las pilas?
 4. ¿Ha habido un corte de energía o se ha desenchufado el cable?
 5. ¿Hay en las proximidades un fluorescente o un neón?

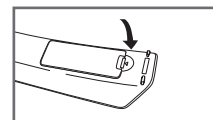
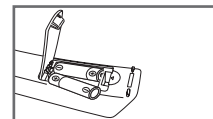
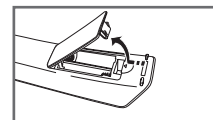

Conexiones

Conexión de las antenas VHF y UHF

Si su antena tiene un juego de cables con este aspecto, consulte “Antenas con cables planos dobles de 300 ohmios” a continuación.

Si la antena tiene un cable con este aspecto, consulte “Antenas con cables coaxiales de 75 ohmios”.

Si tiene dos antenas, consulte “Antenas VHF y UHF separadas”, en la página siguiente.

Antenas con cables planos dobles de 300 ohmios

Si utiliza una antena externa (de azotea o de “cuernos”) de cables planos dobles de 300 ohmios, siga las indicaciones siguientes.

- 1 Coloque los hilos del cable doble bajo los tornillos del adaptador de 300 a 75 ohmios (no suministrado).
Apriete los tornillos con un destornillador.
- 2 Enchufe el adaptador en los terminales ANT 1 IN (AIR) o ANT 2 IN (CABLE) de la parte posterior del televisor.

Antenas con cables coaxiales de 75 ohmios

- 1 Enchufe el adaptador en los terminales ANT 1 IN (AIR) o ANT 2 IN (CABLE) de la parte posterior del televisor.

Antenas VHF y UHF separadas

Si dispone de dos antenas separadas para el televisor (una de VHF y otra de UHF), deberá combinar las señales de ambas antenas antes de conectarlas al televisor. Este procedimiento requiere un combinador-adaptador opcional (disponible en la mayoría de tiendas de electrónica).

- 1 Conecte los dos cables de antena al combinador.
- 2 Enchufe el combinador en los terminales ANT 1 IN (AIR) o ANT 2 IN (CABLE) de la parte inferior del panel posterior.

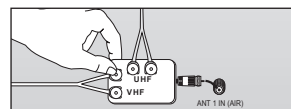
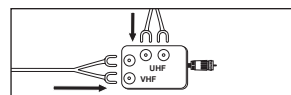
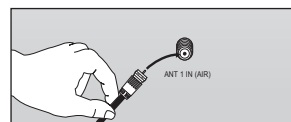
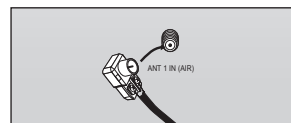
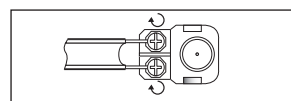
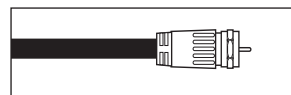
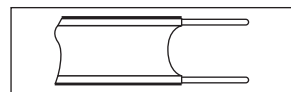

Conexión de TV por cable

Para conectar a un sistema de TV por cable, siga estas instrucciones.

Cable sin decodificador de cable

- 1 Enchufe el cable de entrada en el terminal ANT 2 IN (CABLE) en la parte posterior del televisor.
 - Dado que el TV tiene previsto el uso de televisión por cable, no se necesita un decodificador para ver canales de cable no codificados.

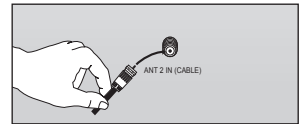

Conexión al decodificador que decodifica todos los canales

- 1 Busque el cable conectado al terminal ANT OUT del decodificador.
 - Este terminal puede estar etiquetado como "ANT OUT", "VHF OUT" o sencillamente "OUT".
- 2 Enchufe el otro extremo del cable en el terminal ANT 2 IN (CABLE) en la parte posterior del televisor.

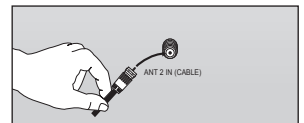
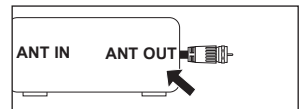

Conexión al decodificador que decodifica algunos canales

Si su decodificador decodifica únicamente algunos canales (como, por ejemplo, canales de suscripción), siga las instrucciones que se incluyen a continuación. Necesitará un separador de señales de dos vías, un conmutador RF (A/B) y cuatro extensiones de cable de antena. (Estos artículos están disponibles en la mayoría de las tiendas de electrónica.)

- 1 Busque y desconecte el cable conectado al terminal ANT IN de su decodificador de cable.
 - Este terminal puede estar etiquetado como "ANT IN", "VHF IN" o sencillamente "IN".
- 2 Conecte este cable al separador de señales de dos vías.
- 3 Conecte un cable de antena entre un terminal OUTPUT del separador y el terminal IN del decodificador.
- 4 Conecte un cable de antena entre el terminal ANT OUT del decodificador y el terminal B-IN del conmutador RF (A/B).
- 5 Conecte el otro cable entre el otro terminal OUT del separador de señales y el terminal A-IN en el conmutador de RF (A/B).
- 6 Conecte el último cable de antena entre el terminal OUT del conmutador RF (A/B) y el terminal ANT 2 IN (CABLE) en la parte posterior del televisor.

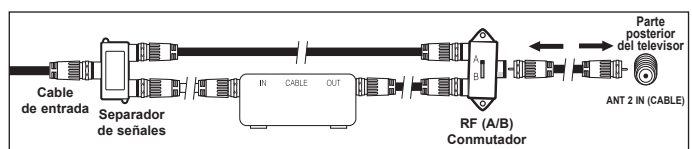
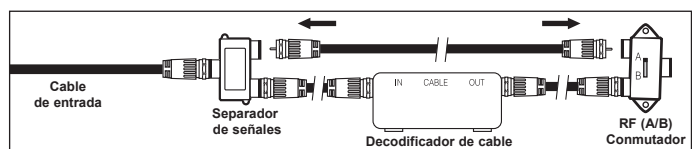
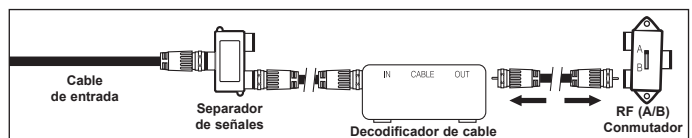
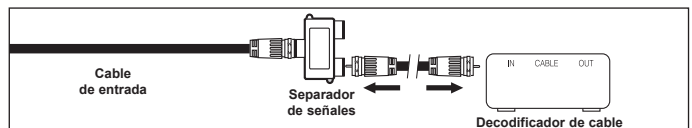
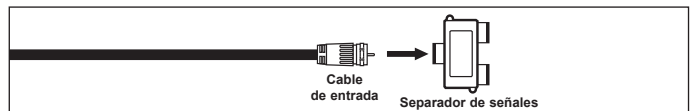
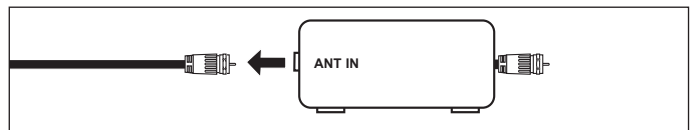

Una vez realizada esta conexión, ajuste el conmutador A/B a la posición "A" para la visualización normal. Coloque el conmutador A/B en la posición "B" para ver los canales codificados. (Cuando ajuste el conmutador A/B en la posición "B", necesitará sintonizar el TV con el canal de salida del receptor de cable, que normalmente es el canal 3 o 4).

Conexión de un aparato de vídeo

Conexión de vídeo

Estas instrucciones presuponen que ya ha conectado el TV a una antena o sistema de TV por cable (siguiendo las instrucciones de las páginas 9 a 10). Ignore el paso 1 si aún no ha conectado una antena o un sistema de cable.

- 1 Desenchufe el cable o la antena de la parte posterior del TV.
- 2 Conecte el cable o la antena al terminal ANT IN de la parte posterior del aparato de vídeo.
- 3 Conecte un cable de antena entre el terminal ANT OUT del aparato de vídeo y los terminales ANT 1 IN (AIR) o ANT 2 IN (CABLE) del televisor.
- 4 Conecte un cable de vídeo entre la toma VIDEO OUT del reproductor de vídeo y la toma AV IN 1 [VIDEO] del televisor.
- 5 Conecte un cable de audio entre las tomas AUDIO OUT del reproductor de vídeo y las tomas AV IN 1 [R-AUDIO-L] del televisor.

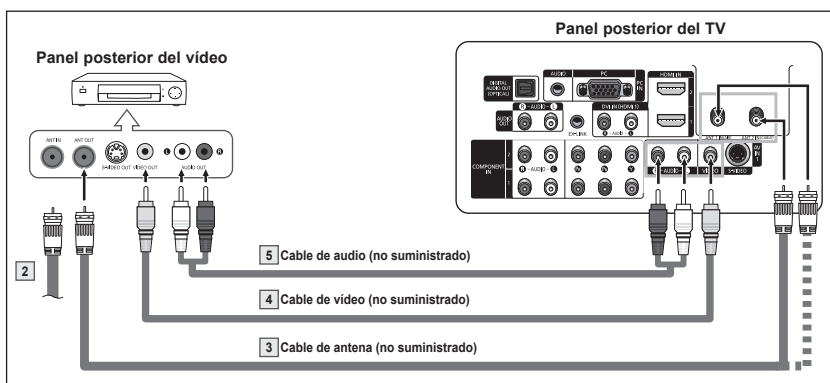
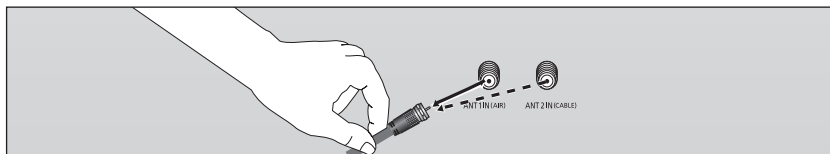

- Si tiene un vídeo "mono" (sin estéreo), use el conector Y (no suministrado) para conectar las tomas de entrada de audio derecha e izquierda del TV. Si el vídeo es estéreo, tendrá que conectar dos cables.
- Cada aparato de vídeo tiene una configuración diferente del panel posterior.
- Cuando conecte un aparato de vídeo, debe hacer coincidir los colores del terminal de conexión y del cable.

Conexión de S-Vídeo

Este televisor Samsung se puede conectar a una toma S-Vídeo de un aparato de vídeo. (Esta conexión proporciona una calidad de imagen mejor que una conexión normal de vídeo.)

- 1 Para empezar, siga los pasos 1 a 3 del apartado anterior para conectar la antena o el sistema de cable al vídeo y al TV.
- 2 Conecte un cable S-Vídeo entre la toma S-VIDEO OUT del aparato de vídeo y la toma AV IN 1 [S-VIDEO] del televisor.
- 3 Conecte cables de audio entre las tomas AUDIO OUT del reproductor de vídeo y las tomas AV IN 1 [R-AUDIO-L] del televisor.

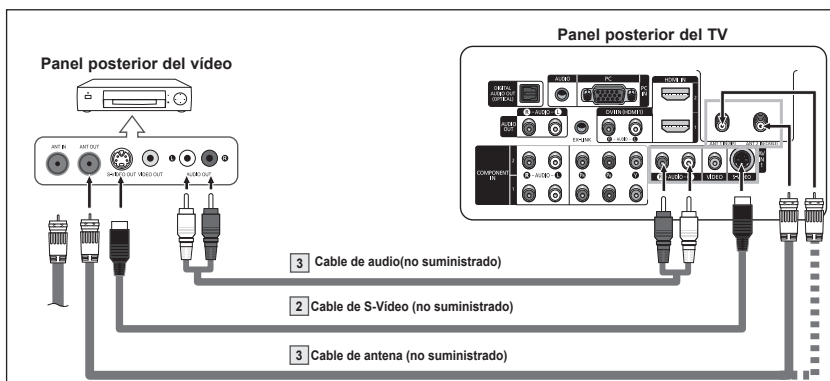

Con el aparato de vídeo se puede incluir una conexión S-Vídeo. (En caso contrario, consulte en la tienda de electrónica.)

- Cada aparato de vídeo tiene una configuración diferente del panel posterior.
- Cuando conecte un aparato de vídeo, debe hacer coincidir los colores del terminal de conexión y del cable.

Conexión a una cámara de vídeo

Los conectores del panel lateral del TV facilitan la conexión a una cámara de vídeo. Así podrá ver las cintas de la cámara de vídeo sin usar un reproductor.

- 1 Conecte un cable de Vídeo (o S-Vídeo) entre los terminales AV IN 2 [VIDEO] (o S-VIDEO) del televisor y VIDEO OUT de la cámara de vídeo.
- 2 Conecte cables de audio entre los terminales AV IN 2 [L-AUDIO-R] del televisor y AUDIO OUT de la filmadora.

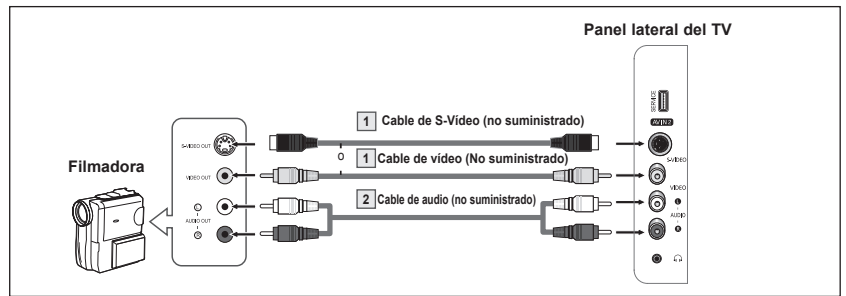

- Cada filmadora tiene una configuración diferente del panel posterior.
- Cuando conecte una filmadora, debe hacer coincidir los colores del terminal de conexión y del cable.

Conexión de un reproductor de DVD/receptor de cable/satélite (decodificador)

Las tomas del panel posterior del televisor facilitan la conexión al televisor de un reproductor de DVD/receptor de cable/satélite (decodificador).

- 1 Conecte el cable de componentes entre las tomas COMPONENT IN 1 [Y, P_B, P_R] (o COMPONENT IN 2 [Y, P_B, P_R]) del televisor y las tomas COMPONENT OUT [Y, P_B, P_R] del reproductor de DVD/receptor de cable/satélite (decodificador).
- 2 Conecte cables de audio entre las tomas COMPONENT IN 1 [R-AUDIO-L] (o COMPONENT IN 2 [R-AUDIO-L]) del televisor y las tomas AUDIO OUT del reproductor de DVD/receptor de cable/satélite (decodificador).

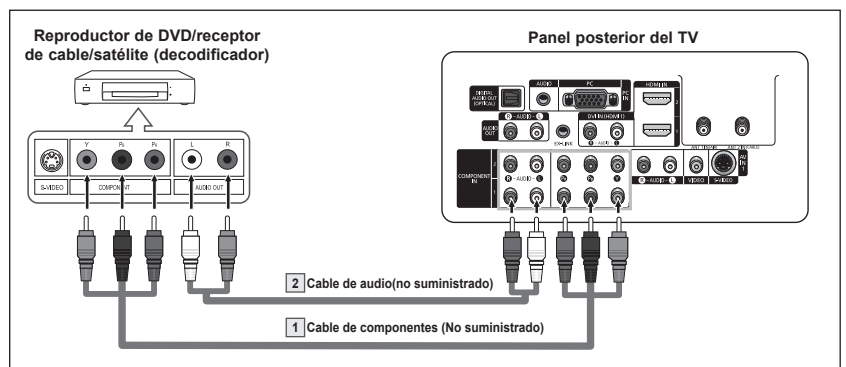

- El vídeo de componentes divide las señales de vídeo en Y (luminancia (brillo), P_B (azul) y P_R (rojo) para mejorar la calidad del vídeo. Las conexiones de audio y de vídeo de componentes deben coincidir. Por ejemplo, si se conecta el cable de vídeo a COMPONENT IN, conecte también el cable de audio a la misma entrada COMPONENT IN.
- Cada reproductor de DVD o receptor de cable/satélite (decodificador) tiene una configuración diferente del panel posterior.
- Cuando conecte un reproductor de DVD o un receptor de cable/satélite (decodificador), debe hacer coincidir los colores del terminal de conexión y del cable.

Conexión de un reproductor de DVD/receptor de cable/satélite (decodificador) a través de HDMI

Esta conexión sólo se puede realizar si hay una toma de salida de HDMI en el dispositivo externo. Esta conexión proporciona una imagen de la mayor calidad.

- 1 Conecte un cable de HDMI entre la toma de entrada HDMI IN 2 del televisor y la toma de salida HDMI OUT del reproductor DVD/receptor de cable/satélite (decodificador).

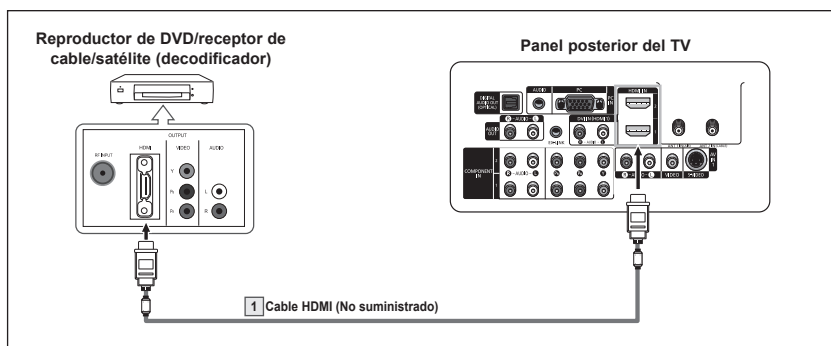

¿Qué es HDMI?

- HDMI, o interfaz multimedia de alta definición, es una interfaz que permite la transmisión de señales digitales de audio y de vídeo mediante un solo cable sin compresión.
- La diferencia entre los dispositivos HDMI y DVI es que el HDMI es más pequeño y tiene instalada la función de codificación HDCP (protección alta de la copia digital del ancho de banda).
 - Cada reproductor de DVD o receptor de cable/satélite (decodificador) tiene una configuración diferente del panel posterior.
 - Cuando conecte un reproductor de DVD o un receptor de cable/satélite (decodificador), debe hacer coincidir los colores del terminal de conexión y del cable.
 - Al conectarse a través de un HDMI, no necesita conectar cables de audio. Sólo necesita conectar cables de audio al conectarse a través de un HDMI/DVI.

Conexión de un reproductor de DVD/receptor de cable/satélite (decodificador) a través de DVI

Esta conexión sólo se puede realizar si hay una toma de salida de DVI en el dispositivo externo.

- 1 Conecte un cable HDMI/DVI o un adaptador de DVI-HDMI entre la toma de entrada [HDMI IN 1] del televisor y la toma DVI del reproductor de DVD/receptor de cable/satélite (decodificador).
- 2 Conecte cables de audio entre la toma de entrada DVI IN (HDMI 1) [R-AUDIO-L] del televisor y las tomas de salida AUDIO OUT del reproductor de DVD/receptor de cable/satélite (decodificador).

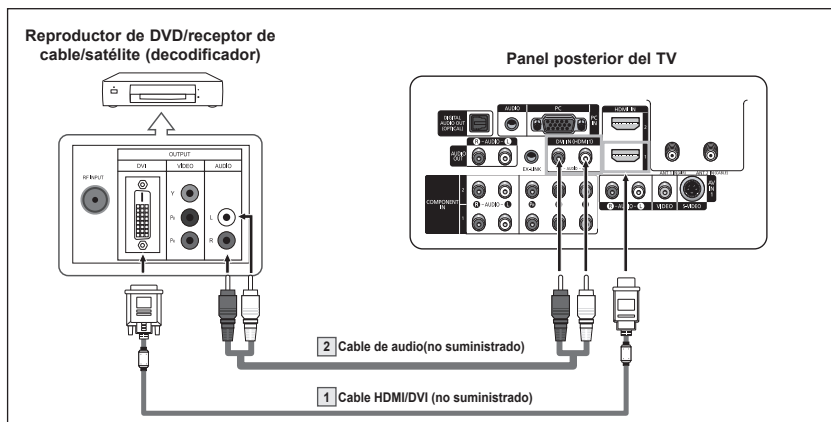

- Cada reproductor de DVD y receptor de cable/satélite (decodificador) tiene una configuración diferente del panel posterior.
- Cuando conecte un reproductor de DVD o un receptor de cable/satélite (decodificador), debe hacer coincidir los colores del terminal de conexión y del cable.
- Sólo HDMI IN 1 admite HDMI y DVI.

Conexión de un sistema de audio digital

Las tomas del panel posterior del televisor facilitan la conexión de un sistema de audio digital al televisor.

- 1 Conecte un cable óptico entre las tomas DIGITAL AUDIO OUT (OPTICAL) del televisor y las tomas Digital Audio Input (OPTICAL) del sistema de audio digital.

Quando conecte un sistema de audio digital al terminal "DIGITAL AUDIO OUT (OPTICAL)":

Reduzca la ganancia (volumen) del TV y ajuste el nivel del volumen con el control del volumen del sistema.

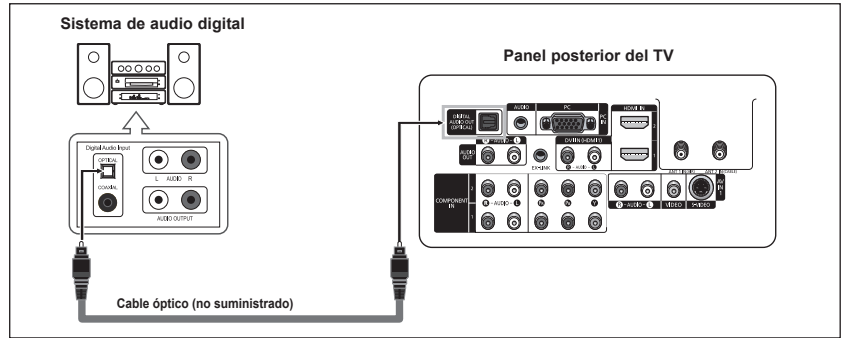

¿Qué quiere decir OPTICAL?

- Convierte la señal eléctrica en señal de luz óptica y la transmite a través de fibra óptica. S/PDIF es un sistema de transmisión de audio digital en el formato de una onda de luz que utiliza un conductor de vidrio.
- El audio de 5,1 canales es posible cuando el televisor está conectado a un dispositivo externo que admita 5,1 canales.
- Cada dispositivo externo de fuente de entrada tiene una configuración diferente en el panel posterior.
- Si hay un dispositivo externo (reproductor de DVD, receptor de cable o satélite (decodificador)) conectado al televisor a través de un HDMI, la toma Optical del televisor no tiene salida de audio.

Conexión de un amplificador/DVD para Home Cinema

- 1 Conecte los cables de audio entre la toma de salida AUDIO OUT [R-AUDIO-L] del televisor y la toma de entrada AUDIO IN [L-AUDIO-R] del amplificador/DVD para Home Cinema.

Quando conecte un amplificador de audio a las tomas "AUDIO OUT [R-AUDIO-L]": Disminuya la ganancia (volumen) del TV y ajuste el nivel del volumen con el control del volumen de los amplificadores.

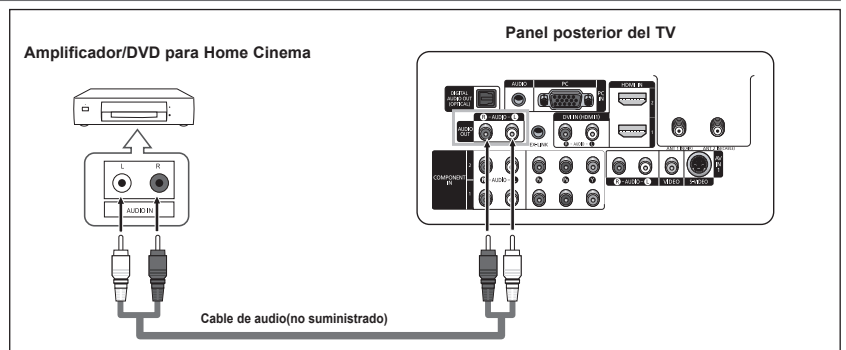

- Cada amplificador y sistema de DVD para Home Cinema tiene una configuración diferente del panel posterior.
- Cuando conecte un amplificador o un sistema de DVD para Home Cinema, debe hacer coincidir los colores del terminal de conexión y del cable.

Funcionamiento

Encendido y apagado del televisor

Pulse el botón **POWER** del mando a distancia.
También puede usar el botón **POWER** del televisor.

➤ El televisor puede tardar unos segundos en encenderse.

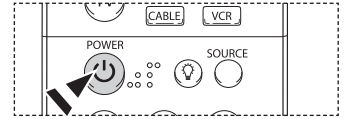

Función Plug & Play

Cuando el televisor se enciende por primera vez, los ajustes básicos se inician correlativamente de forma automática:

- 1 Pulse el botón **POWER** en el mando a distancia.
Aparece el mensaje **Menu language, Shop Mode, Channels and Time will be set.**
- 2 Pulse el botón **ENTER**. El mensaje **Select the language of the OSD.** aparece automáticamente.
Pulse los botones **▲** o **▼** para seleccionar el idioma y, a continuación, pulse el botón **ENTER**.
Aparece automáticamente el mensaje **Seleccione el modo Domicilio si instala el TV en casa.**
- 3 Pulse los botones **◀** o **▶** para seleccionar **Comercio** o **Domicilio** y, a continuación, pulse el botón **ENTER**.
 - La selección predeterminada es Domicilio.
 - Es recomendable configurar el televisor en el modo Domicilio para obtener la mejor imagen en un entorno doméstico.
 - El modo Comercio sólo es necesario en los entornos comerciales.
 - Si la unidad se ha configurado accidentalmente en el modo Comercio y se desea volver al modo Dinámico (Domicilio), se debe pulsar el botón del volumen y, a continuación, mantener pulsado durante cinco segundos el botón **MENU** del panel del televisor.
- 4 Pulse los botones **▲** o **▼** para memorizar los canales de la conexión seleccionada. Pulse el botón **ENTER** para seleccionar **Iniciar**.
 - Si la antena está conectada a ANT1 IN(AIR), seleccione **Aire** y si está conectada a ANT 2 IN (CABLE), seleccione **Cable**.
 - Si ANT 1 IN(AIR) y ANT 2 IN (CABLE) están conectadas, seleccione **Aire + Cable**.
 - En el modo Cable, puede seleccionar la fuente del sistema de cable de señal analógica correcta entre STD, HRC e IRC pulsando los botones **▲** o **▼**; a continuación, pulse el botón **ENTER**. Si tiene cable digital, seleccione la fuente de la señal del sistema de cable para analógica y para digital. Póngase en contacto con su proveedor de cable para saber el tipo de sistema de cable existente en su zona.
Para memorizar los canales, pulse los botones **▶** para seleccionar **Iniciar**; a continuación, pulse el botón **ENTER**.
Póngase en contacto con su proveedor de cable para saber el tipo de sistema de cable existente en su zona.

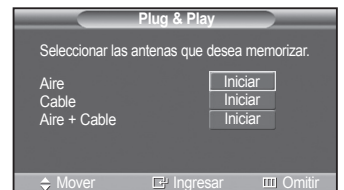
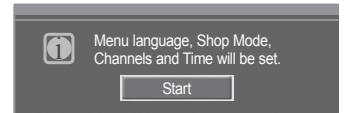

Continúa...

- 5 El televisor empezará a memorizar todos los canales disponibles. Una vez guardados todos los canales disponibles, reaparece el menú Prog. Auto. Pulse el botón **ENTER** cuando se complete la memorización de canales. Se visualiza automáticamente el menú **Modo Reloj**.

➤ Para detener la búsqueda antes de que finalice, pulse el botón **ENTER** con Detener seleccionado.

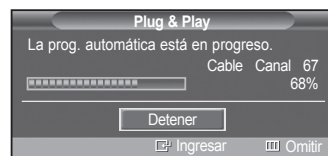

- 6 Pulse el botón **ENTER**. Pulse los botones ▲ o ▼ para seleccionar **Manual** si desea ajustar la hora manualmente y, a continuación, pulse el botón **ENTER**. Se muestra **Escriba la fecha y la hora**.

➤ Si selecciona **Auto**, se muestra **Seleccionar si no observa el horario de verano.**; a continuación, vaya al paso 9.

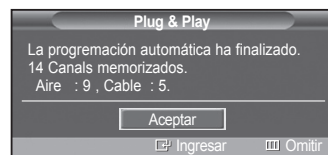

- 7 Pulse los botones ◀ o ▶ para ir **Mes, Día, Año, Hora, Minuto, o am/pm**. Seleccione la fecha y la hora que desee pulsando los botones ▲ o ▼; pulse después el botón **MENU**.

➤ Puede ajustar directamente **Mes, Día, Año, Hora y Minuto** con los botones numéricos del mando a distancia.



- 8 Aparecerá el mensaje **Disfrutar su visión**. Cuando termine, pulse el botón **ENTER**.

➤ Aunque no pulse el botón **ENTER** el mensaje desaparecerá automáticamente después de algunos segundos.

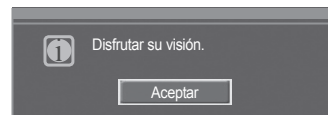

Ajuste automático del reloj

- 9 Pulse el botón **ENTER**. Pulse los botones ▲ o ▼ para seleccionar **Enc.** o **Apag.** y, a continuación, pulse el botón **ENTER**. Aparece automáticamente el menú **Seleccione la zona horaria en la que se encuentra**.

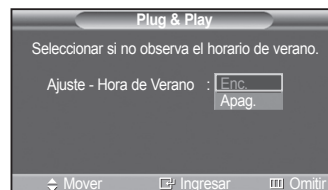

- 10 Pulse los botones ▲ o ▼ para resaltar la zona horaria del área local (y para mover la selección a la zona horaria apropiada en el mapa de Estados Unidos). Pulse el botón **ENTER**.

Si el reloj no se configura automáticamente, consulte la página 48 para ajustarlo.



- 11 Aparecerá el mensaje **Disfrutar su visión**. Cuando termine, pulse el botón **ENTER**.

➤ Aunque no pulse el botón **ENTER** el mensaje desaparecerá automáticamente después de algunos segundos.

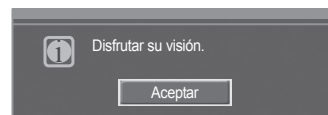

Continúa...

Si desea reiniciar esta función...

- 1 Pulse el botón **MENU** para ver el menú.
Pulse los botones **▲** o **▼** para seleccionar **Configuración** y, a continuación, pulse el botón **ENTER**.
- 2 Pulse el botón **ENTER** para seleccionar **Plug & Play**. Si desea más detalles sobre las opciones de configuración, consulte las páginas 16 y 17.
 - La función Plug & Play está disponible sólo en los modos TV y DTV.

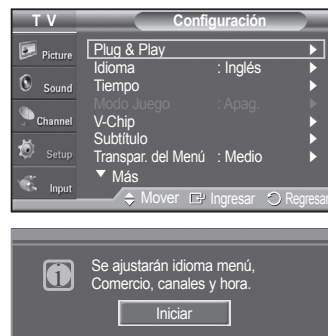

Cambio de canales

Utilización de los botones de canal

- 1 Pulse los botones **CH ▲** o **CH ▼** para cambiar los canales.
 - Cuando se pulsan los botones **CH ▲** o **CH ▼** el televisor cambia los canales secuencialmente. Verá todos los canales que ha memorizado el TV. (Debe haber un mínimo de tres canales memorizados.) No verá los canales borrados o no memorizados. Consulte la página 20 para la memorización de los canales.

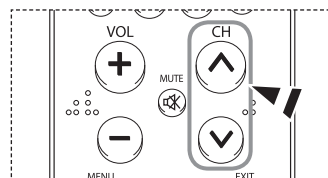

Utilización de los botones numéricos

- 1 Utilice los botones numéricos para ir directamente a un canal. Por ejemplo, para seleccionar el canal 27, pulse **2** y **7**.
El televisor cambiará de canal cuando pulse el segundo número.

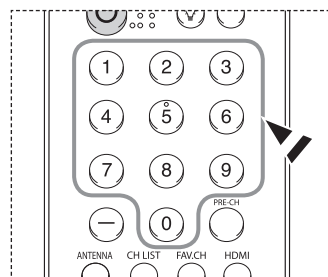

Uso del botón “-”

El botón “-” se utiliza para seleccionar emisoras que emitan con señal digital.

- 1 Por ejemplo, para seleccionar el canal 7-1, pulse **7**, **-** y **1**.
 - HD indica que el televisor está recibiendo una señal digital de alta definición.
 - SD indica que el televisor está recibiendo una señal digital de definición estándar.
 - Pulse los botones numéricos y después el botón **ENTER** para cambiar rápidamente de canal.

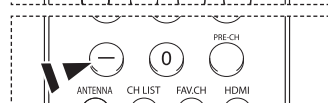

Utilización del botón PRE-CH para seleccionar el canal anterior

Utilice los botones numéricos para sintonizar rápidamente cualquier canal.

- 1 Pulse el botón **PRE-CH**. El televisor cambiará al último canal visualizado.
 - Para cambiar rápidamente de un canal a otro que no es correlativo, sintonice un canal y utilice el botón numérico para seleccionar el segundo canal.
 - A continuación, utilice el botón **PRE-CH** para alternar rápidamente entre ambos.

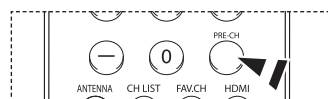

Ajuste del volumen

Utilización de los botones de volumen

- 1 Pulse los botones **VOL +** o **VOL -** para subir o bajar el volumen.

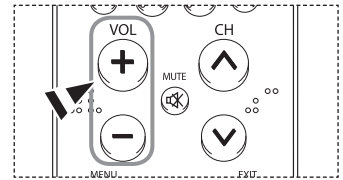

Uso del botón Mute

Puede interrumpir el sonido en cualquier momento pulsando el botón **MUTE**.

- 1 Pulse **MUTE** para interrumpir el sonido.
En la esquina inferior izquierda de la pantalla aparecerá la palabra "Mute" (Silencio).
- 2 Para recuperar el sonido, vuelva a pulsar el botón **MUTE** o pulse los botones **VOL +** o **VOL -**.

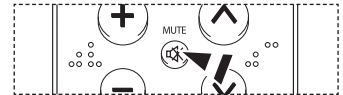

Visualización de la pantalla

La pantalla identifica el canal actual y el estado de algunos ajustes de audio-vídeo.

- 1 Pulse el botón **INFO** en el mando a distancia.
El televisor mostrará el canal, el tipo de sonido y el estado de ciertos ajustes de imagen y sonido.

 Pulse el botón **INFO** otra vez o espere unos 10 segundos y desaparecerá automáticamente.

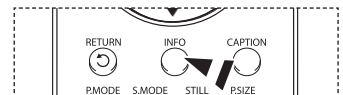
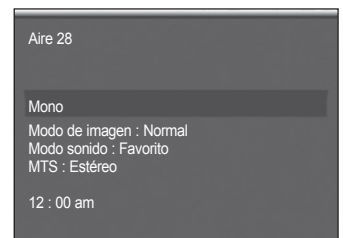

Visualización de los menús

- 1 Con el aparato encendido, pulse el botón **MENU**.
En la pantalla aparece el menú principal. En el lado izquierdo hay cinco iconos: **Picture**, **Sound**, **Channel**, **Setup**, **Input**.
 - 2 Use los botones **▲** o **▼** para seleccionar uno de los cinco iconos.
Después pulse el botón **ENTER** para acceder al submenú del icono.
 - 3 Pulse el botón **EXIT** para salir.
- El menú en pantalla tarda alrededor de un minuto en desaparecer.



Memorización de los canales

El TV puede memorizar y almacenar todos los canales disponibles, tanto “aéreos” (antena) como de cable. Una vez memorizados los canales disponibles, use los botones CH \wedge o CH \vee para explorarlos. De este modo, no es necesario introducir dígitos para cambiar los canales. La memorización de canales implica tres pasos: seleccionar una emisora de origen, memorizar los canales (automático) y añadir o borrar canales (Lista de canales).

Selección del origen de la señal de vídeo

Antes de empezar a memorizar los canales disponibles, debe indicar el tipo de origen de la señal conectada al TV (es decir, antena o sistema de cable).

- 1 Pulse el botón **MENU** para ver el menú.
Pulse los botones \blacktriangle o \blacktriangledown para seleccionar **Canal** y, a continuación, pulse el botón **ENTER**.
- 2 Pulse el botón **ENTER** y seleccione **Antena**.
Pulse los botones \blacktriangle o \blacktriangledown para seleccionar **Aire** o **Cable** y, a continuación, pulse el botón **ENTER**.
Pulse el botón **EXIT** para salir.

Almacenamiento de los canales en la memoria (método automático).

- 1 Pulse el botón **MENU** para ver el menú.
Pulse los botones \blacktriangle o \blacktriangledown para seleccionar **Canal** y, a continuación, pulse el botón **ENTER**.
 - 2 Pulse los botones \blacktriangle o \blacktriangledown para seleccionar **Prog. Auto** y pulse el botón **ENTER**.
 - 3 Pulse los botones \blacktriangle o \blacktriangledown para seleccionar la conexión de la antena y pulse el botón **ENTER**.
 - **Aire** : señal de antena “aérea”.
 - Cable** : señal de antena de “cable”.
 - Air+Cable** : señales de antena “aéreas” y de “cable”.
 - Si la antena está conectada a ANT1 IN (CABLE), seleccione **Cable** y si está conectada a ANT 2 IN(AIR), seleccione **Aire**.
 - Si ANT 1 IN y ANT 2 IN están conectadas, seleccione **Aire + Cable**.
 - Si ha seleccionado **Aire**, vaya al paso 5.
 - 4 Pulse \blacktriangle o \blacktriangledown para seleccionar la fuente del sistema de cable de señal analógica correcta entre STD, HRC e IRC y, a continuación, pulse el botón **ENTER**. Si tiene un televisor de cable digital, seleccione la fuente de la señal del sistema de cable analógica y digital.
 - Si tiene un cable digital, seleccione la fuente de señal analógica y digital.
 - STD, HRC e IRC identifican los distintos tipos de sistemas de TV por cable. Póngase en contacto con su proveedor de cable para saber el tipo de sistema de cable existente en su zona. En este momento ya se ha seleccionado el origen de la señal.
 - 5 El televisor empieza a memorizar todas las emisoras disponibles. Si desea detener la programación automática pulse el botón **ENTER**. Aparece el mensaje **¿Detener Prog. Automatica?**. Seleccione **Sí** con los botones \blacktriangleleft o \blacktriangleright .
Pulse el botón **EXIT** para salir.
 - El TV debe estar conectado a una antena o un cable para recibir señales de la TV digital. Aunque se haya eliminado un canal de la memoria, siempre se puede sintonizar dicho canal directamente mediante los botones numéricos del mando a distancia.
 - • Todos los canales analógicos y digitales disponibles se almacenan automáticamente en la memoria.
 - Se tarda de 3 a 10 minutos en memorizar los canales.
-  También puede pulsar el botón **AUTO PROG.** del mando a distancia para entrar en el menú Prog. Auto.

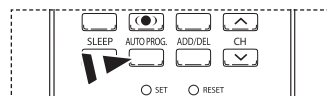
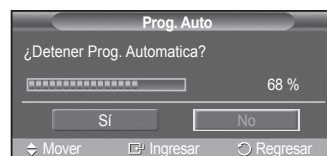
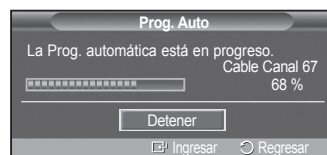

Configuración del mando a distancia

Una vez configurado correctamente el mando a distancia, éste puede funcionar en cinco modos diferentes: **TV, vídeo, Cable, DVD o Set- Top Box (decodificador)**. Pulsando el botón correspondiente del mando a distancia podrá cambiar de un modo a otro y controlar cualquiera de estos equipos.

- El mando a distancia quizá no sea compatible con todos los reproductores de DVD, vídeos, decodificadores y receptores de TV digital.

Configuración del mando a distancia para controlar el vídeo

- 1 Apague el vídeo .
- 2 Pulse el botón **VCR** del mando a distancia del televisor.
- 3 Pulse el botón **SET** del mando a distancia del televisor.
- 4 Mediante los botones numéricos del mando a distancia, introduzca los tres dígitos del código del vídeo correspondientes a la marca de su vídeo, que aparece en la lista de la página 23 de este manual. Debe introducir los tres dígitos, aunque el primero sea un "0". (Si en la relación hay más de un código, introduzca el primero.)
- 5 Pulse el botón **POWER** del mando a distancia. El vídeo deberá encenderse si el mando está correctamente configurado.

Si el vídeo no se enciende, repita los pasos 2, 3 y 4, pero pruebe con otro de los códigos indicados para la marca de su vídeo. Si no aparece ningún otro código, pruebe con todos los códigos de vídeo, desde el 000 hasta el 080.

Nota sobre el uso de los modos del mando a distancia: VCR

Cuando el mando a distancia esté en el modo **VCR** los botones de volumen seguirán controlando el volumen del televisor.

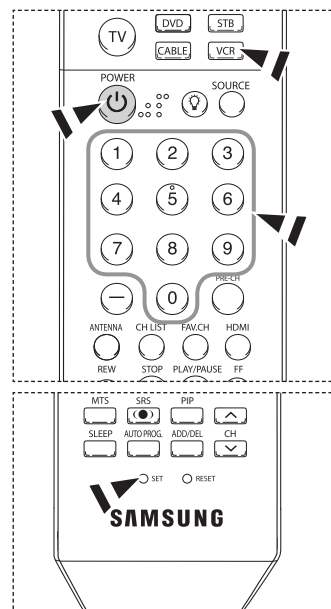

Configuración del mando a distancia para controlar el decodificador de cable

- 1 Apague el decodificador de cable.
- 2 Pulse el botón **CABLE** del mando a distancia del televisor.
- 3 Pulse el botón **SET** del mando a distancia del televisor.
- 4 Mediante los botones numéricos del mando a distancia, introduzca los tres dígitos del código de decodificador de cable correspondientes a la marca de su decodificador, que aparece en la lista de la página 24 de este manual. Debe introducir los tres dígitos, aunque el primero sea un "0". (Si en la relación hay más de un código, introduzca el primero.)
- 5 Pulse el botón **POWER** del mando a distancia. El decodificador de cable deberá encenderse si el mando está correctamente configurado.

Si el decodificador no se enciende, repita los pasos 2, 3 y 4, pero pruebe con otro de los códigos indicados para la marca de su decodificador. Si no aparece ningún otro código, inténtelo con cada uno de ellos, del 000 al 046.

Nota sobre el uso de los modos del mando a distancia: Decodificador de cable

Cuando el mando a distancia esté en el modo **CABLE** los botones de volumen seguirán controlando el volumen del televisor.

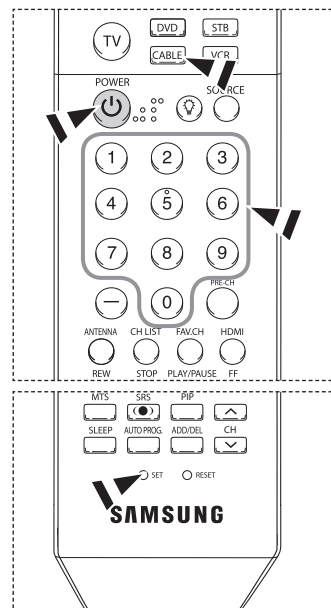

Continúa...

Configuración del mando a distancia para controlar el DVD

- 1 Apague el DVD.
- 2 Pulse el botón **DVD** del mando a distancia del televisor.
- 3 Pulse el botón **SET** del mando a distancia del televisor.
- 4 Mediante los botones numéricos del mando a distancia, introduzca los tres dígitos del código del DVD correspondientes a la marca de su DVD, que aparece en la lista de la página 25 de este manual. Debe introducir los tres dígitos, aunque el primero sea un "0". (Si en la relación hay más de un código, introduzca el primero.)
- 5 Pulse el botón **POWER** del mando a distancia.
El DVD deberá encenderse si el mando está correctamente configurado.

Si el DVD no se enciende, repita los pasos 2, 3 y 4, pero pruebe con otro de los códigos indicados para la marca de su DVD. Si no se enumeran otros códigos, pruebe con cada código, desde 000 hasta 141.

Nota sobre el uso de los modos del mando a distancia: DVD

Cuando el mando a distancia esté en el modo **DVD** los botones de volumen seguirán controlando el volumen del televisor.

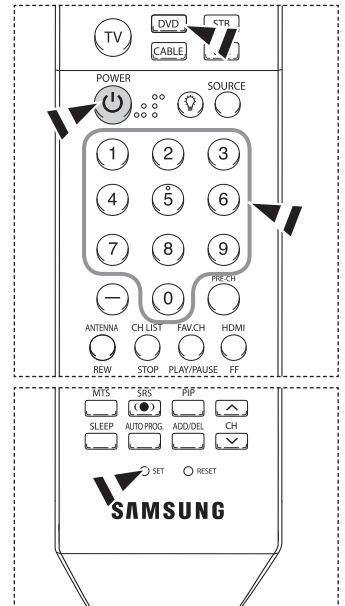

Configuración del mando a distancia para utilizarlo con el decodificador

- 1 Apague el decodificador.
- 2 Pulse el botón **STB** del mando a distancia del televisor.
- 3 Pulse el botón **SET** del mando a distancia del televisor.
- 4 Mediante los botones numéricos del mando a distancia, introduzca los tres dígitos del código del decodificador correspondientes a la marca de su decodificador, que aparece en la lista de la página 24 de este manual. Debe introducir los tres dígitos, aunque el primero sea un "0". (Si en la relación hay más de un código, introduzca el primero.)
- 5 Pulse el botón **POWER** del mando a distancia.
El decodificador deberá encenderse si el mando está correctamente configurado.

Si el decodificador no se enciende, repita los pasos 2, 3 y 4, pero pruebe con otro de los códigos indicados para la marca de su decodificador. Si no aparece ningún otro código, inténtelo con cada uno de ellos, del 000 al 074.

Nota sobre el uso de los modos del mando a distancia: Decodificador

Cuando el mando a distancia esté en el modo **STB** los botones de volumen seguirán controlando el volumen del televisor.

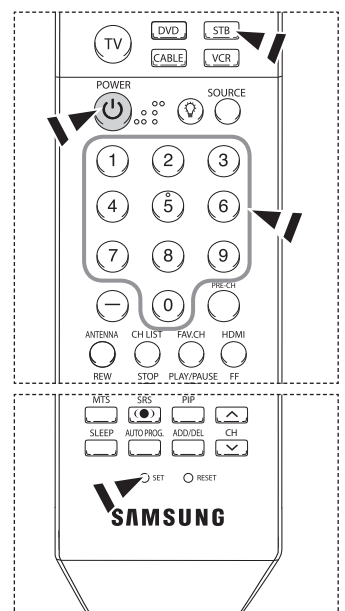

Continúa...

Códigos del mando a distancia

VCR

Marca	Código
SAMSUNG	000 001 002 003 004 005 077 078 079
ADMIRAL	020
AIWA	025
AKAI	004 027 032
AUDIO DYNAMICS	007 026
BELL&HOWELL	018
BROKSONIC	022
CANDLE	002 003 006 008 015 055
CANON	021 056
CITIZEN	002 003 006 008 015 055
COLORTYME	007
CRAIG	002 024
CURTIS MATHES	002 007 008 017 021 025 056 064 066
DAEWOO	003 010 011 012 013 014 015 016
DB	007 026
DIMENSIA	017
DYNATECH	025
ELECTROHOME	034
EMERSON	001 003 006 021 022 025 030 032 034 040 047 050 052 060 063 065 066 067 069 073
FISHER	018 024 028 029 048 051 061
FUNAI	025
GENERAL ELECTRIC	002 005 017 021 056
GO VIDEO	002
LG(Goldstar)	006 007 008 009 010
HARMAN KARDON	007
HITACHI	019 025 041 042 074
INSTANT REPLAY	021
JC PENNEY	002 007 018 019 021 026 037 041 054 056
JCL	007 008 018 021 026 037
KENWOOD	007 008 018 026 037
KLH	070
LLOYD	025
LOGIK	038
LXI	025
JVC	081 082 083
MAGNAVOX	021 056 059
MARANTZ	007 008 018 021 026 037 062
MARTA	006
KONIA	036
ORION	073 074 075 076
MEI	021
MEMOREX	006 021 024 025
MGA	034
MIDLAND	005
MINOLTA	019 041 075

Marca	Código
mitsubishi	019 034 041 046
MONTGOMERY WARD	020
MTC	002 025
MULTITECH	002 005 025 038
NEC	007 008 018 026 037 062 064
OPTIMUS	020
PANASONIC	021 056 071 072
PENTAX	019 041 075
PENTEX RESEARCH+	008
PHILCO	021 056 059
PHILIPS	021 080
PIONEER	019 026 039 053
PORTLAND	015 049 055
PROSCAN	017
QUARTZ	018
QUASAR	021 056
RADIO SHACK/	006 018 020 021 024 025 029 034
REALISTIC	048 056
RCA	002 017 019 021 035 041 043 057 068 076
SANSUI	026
SANYO	018 024
SCOTT	003 047 052 067
SEARS	006 018 019 024 028 029 041 048 051
SHARP	020 034 045 015
SHIMTOM	027 033 038 058
SIGNATURE	025
SONY	027 033 044
SYLVANIA	021 025 056 059
SYMPHONIC	025
TANDY	018 025
TASHIKA	006
TATUNG	037
TEAC	025 037 068
TECHNICS	021
TEKNIKA	006 021 025 031
TMK	066
TOSHIBA	003 019 029 051 052
TOTEVISION	002 006
UNITECH	002
VECTOR RESEARCH	007 026
VICTOR	026
VIDEO CONCEPTS	007 026
VIDEOSONIC	002
WARDS	002 003 006 019 020 021 024 025 034 038 041
YAMAHA	007 008 018 026 037
ZENITH	023 027 033

Continúa...

CABLE BOX

Marca	Código
SAMSUNG	000 001 002 003 004 005 006 007
GI	041
HAMLIN	003 024 031
HITACHI	025 030
JERROLD	038 039
MACOM	025 030
MAGNAVOX	019 023 028
OAK	026
PANASONIC	003 022 027 037 044
PHILIPS	019 021 023 028
PIONEER	004 018 020 044
RCA	014 022 040
REGAL	003

Marca	Código
REGENCY	015 023
SA	042 043
SCIENTIFIC ATLAN	042 043
SPRUCER	022
STARGATE 2000	036
SYLVANIA	016
TEXSCAN	016
TOCOM	032
UNIVERSAL	033 034
VIEWSTAR	019 021 023 028
WARNER AMEX	046
ZENITH	017 029 035 037 045

SAMSUNG SET-TOP BOX

Producto	Código
Ground wave STB	000 001 002 008 013
CABLE STB	000 004 008 013
Satellite STB	000 003 008 013

SET-TOP BOX

Marca	Código
ALPHASTAR	023
ANAM	043
CHANNEL MASTER	018 034
CROSSDIGITAL	019
CHAPARRAL	035
DIRECT TV	015 016 017 019 022 045 060 061 062 065 066 067 068
DAEWOO	074
DISH NETWORK SYSTEM	069 070
DISHPRO	069
DRAKE	018 024 032
DX ANTENNA	027
EHOSTAR	025 069 070 071
EXPRESSVU	069
GOI	069
GE	065
GENERAL INSTRUMENT	046 047 048 063 064
HTS	069
HOME CABLE	056
HITACHI	022
HUGHES NETWORK	015 017
IQ	020
IQ PRISM	020
JANEIL	059
JERROLD	063
JVC	069 070

Marca	Código
LG(Goldstar)	044 073
MAGNAVOX	016 021 036 038 039 040 041 042
MEMOREX	016
MOTOROLA	064
MACOM	018
MITSUBISHI	015
NEXT LEVEL	047 048 064
PHILIPS	015 016 017 021 033 036 038 039 040 041 042 067
PRIMESTAR	046 049 050 063
PANASONIC	058 059 061 062
PAYSAT	016
PROSCAN	065 066
RCA	051 052 053 065 066
RADIOHACK	064
REALISTIC	057
STS	020 027
STAR TRAK	026
SKY	031
SKY LIFE	005 006 007
SHACK	064
STAR CHOICE	064
SONY	054 060
TOSHIBA	015 017 028 029 030 072
ULTIMATE TV	060 066
UNIDEN	016 021 037 055 056 057
ZENITH	024 031 068

Continúa...

SAMSUNG DVD

Producto	Código
DVD	000 001 002
DVDR	003 004
BD Record	005 006
VCR COMBO	007 008 009 010 011
VCR Record	012
DHR COMBO	013

Producto	Código
Home Theater VCR COMBO	014 015 016
HDD Record COMBO	017
TWIN TRAY COMBO	018
STB DVD COMBO	019
DVD Receiver	020
AV Receiver	021

DVD

Marca	Código
ANAM	030
AUDIOVOX	075
AUDIOLOGIC	085
ANABA	072
APEX DIGITAL	070 071 074 086 083 084 088 111 112
AIWA	114
BROKSONIC	062
BLAUPUNKT	074
B&K	122 123
CURTIS MATHES	027
CYBER HOME	065 077 078 079 082
CLARION	080 125
CIRRUS	081
CINEVISION	095
DAEWOO	066
DENON	146
FARENHEIT	067 068
FISHER	090
GPX	060
GO VIDEO	061 089 133 135
GE	069 074
GREENHILL	074
HITACHI	064 113
HITEKER	071
HOYO	073
HARMAN / KARDON	091 110
IRT	089
INTEGRA	092
JBL	091
JVC	022 033 115 116
JATON	073
KENWOOD	051 108 109
KISS	073
KONKA	059 100 106 107
KLH	074 075
LG(Goldstar)	025 031
LOEWE	057
LASONIC	058
MOBILE AUTHORITY	054
MEMOREX	055
MALATA	056
MAGNAVOX	076 093
MINTEK	074 094
MONYKA	073

Marca	Código
NORCENT	048 049 050
NEXT BASE	052
NEC	053
NANTAU	144
NESA	074
OPTOMEDIA ELECTRONICS	105
OPTIVIEW	072
ONKYO	076 092 119
PHILCO	044 045
PRINCETON	046 047
PROSCAN	023
PANASONIC	024 034 124 134 136 137 138
PHILIPS	036 076
ROTEL	117 118
RIO	120
RCA	023 035 074 075 131 132
RAITE	073
ROWA	038
SAMPO	104
SONY	026 029 126 127 128 129 130 141
SHERWOOD	039 041
SVA	042
SYLVANIA	043 093
SHARP	140
SANSUI	062
SANYO	062
SHINSONIC	094
SANYO	090
THOMSON	145
TOSHIBA	028 062 076
TECHNICS	139
TVIEW	072
TOKAI	073
TEAC	096
TECHWOOD	097
TREDEX	098 099 101
URBAN CONCEPTS	076
VENTURER	075
VOCOPRO	102
YAMAHA	032 063
YAMAKAWA	040 073
XWAVE	103
ZENITH	076 121

Para seleccionar la fuente

Úselo para seleccionar TV u otras fuentes de entrada externas como reproductores de DVD o receptores de cable/satélite (decodificador) conectadas al televisor. Permite seleccionar la fuente de entrada que se prefiera.

- 1 Pulse el botón **MENU** para ver el menú.
Pulse los botones ▲ o ▼ para seleccionar **Entrada** y, a continuación, pulse el botón **ENTER**.
- 2 Pulse el botón **ENTER** para seleccionar **Lista de Origen**.
Pulse los botones ▲ o ▼ para seleccionar la señal y pulse el botón **ENTER**.
 - Puede elegir entre los siguientes conjuntos de tomas: AV1, S-Video1, Component1, Component2, PC, HDMI1 o HDMI2 en el panel posterior del televisor y AV2 o S-Video2 en el panel lateral del televisor.
 - Sólo se puede seleccionar la entrada de HDMI1 o HDMI2 si el dispositivo externo está encendido y conectado a través del HDMI.
 - Puede elegir solamente los dispositivos externos que estén conectados al televisor.

 También puede pulsar el botón **SOURCE** del mando a distancia para ver una fuente de señal externa.

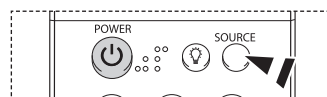

Para editar el nombre de la fuente de entrada

Puede dar un nombre al dispositivo conectado en las tomas de entrada; de esta manera será más fácil seleccionar el dispositivo de entrada.

- 1 Pulse el botón **MENU** para ver el menú.
Pulse los botones ▲ o ▼ para seleccionar **Entrada** y, a continuación, pulse el botón **ENTER**.
Pulse los botones ▲ o ▼ para seleccionar **Editar Nombre** y pulse el botón **ENTER**.
- 2 Pulse los botones ▲ o ▼ para seleccionar un terminal de entrada **AV1, AV2, S-Video1, S-Video2, Componente1, Componente 2, PC, HDMI1 o HDMI2** y pulse el botón **ENTER**.
- 3 Pulse los botones ▲ o ▼ para seleccionar una fuente de entrada **Vídeo, DVD, D-VHS, Cable STB, HD STB, Satélite STB, PVR STB, Receptor AV, Receptor DVD, Juego, Filmadora, DVD Combo, PC, STB VOD o TV** y pulse el botón **ENTER**.
Pulse el botón **EXIT** para salir.

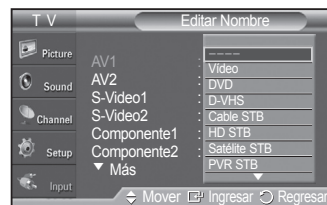

Control de la imagen

Utilización de los ajustes de imagen automáticos

El nuevo televisor de plasma proporciona un control óptimo sobre la imagen que se visualiza. Se puede cambiar el tamaño de la pantalla, mejorar la calidad de la imagen e incluso ver otra cosa sin necesidad de apagar el programa que está viendo. Tenga en cuenta que en este televisor la mejor imagen se obtiene de las fuentes de alta definición (HD), como el cable digital o los reproductores de DVD.

- 1 Pulse el botón **MENU** para ver el menú.
Pulse el botón **ENTER** para seleccionar **Imagen**.



- 2 Pulse el botón **ENTER** para seleccionar **Modo**.
Pulse los botones **▲** o **▼** para seleccionar un ajuste de imagen **Dinámico**, **Normal** o **Cine** y, a continuación, pulse el botón **ENTER**.

- Elija **Dinámico** para aumentar la claridad y nitidez de la imagen.
- Elija **Normal** para el modo de visualización general del televisor.
- Elija **Cine** cuando vea películas.



-  Pulse el botón **P.MODE** del mando a distancia para seleccionar uno de los ajustes de imagen estándar.

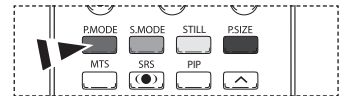

- 3 Pulse los botones **▲** o **▼** para seleccionar **Contraste**, **Brillo**, **Definición**, **Color** o **Tinte** y, a continuación, pulse el botón **ENTER**.



- 4 Pulse los botones **◀** o **▶** para aumentar o reducir el valor de una opción concreta. Pulse el botón **ENTER**.
 - En el modo PC, sólo se pueden seleccionar las opciones **Contraste** y **Brillo**.
 - Cada valor ajustado se almacenará por separado según su modo de entrada.
 - Cuando realiza los cambios en Contraste, Luminosidad, Definición, Color o Tinte, el color de la visualización en pantalla se ajusta automáticamente.

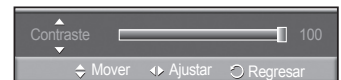

Continúa...

- 5 Pulse el botón **ENTER** para volver a **Imagen**.
- 6 Pulse los botones **▲** o **▼** para seleccionar **Tono Color** y pulse el botón **ENTER**.
- 7 Pulse los botones **▲** o **▼** para seleccionar **Frío2**, **Frío1**, **Normal**, **Tibio1** o **Tibio2** y pulse el botón **ENTER**.
 - Cuando el modo de la imagen se ajusta en **Dinámico** o **Normal**, **Tibio1** y **Tibio2** no se pueden seleccionar.

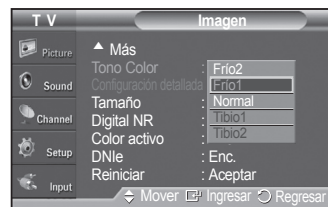

Reajuste de los valores de la imagen a los valores predefinidos de fábrica

- 8 Pulse los botones **▲** o **▼** para seleccionar **Reiniciar** y, a continuación, pulse el botón **ENTER**.
Pulse los botones **▲** o **▼** para seleccionar **Aceptar** y, a continuación, pulse el botón **ENTER**.
Pulse el botón **EXIT** para salir.
 - Se puede reajustar cada modo de imagen.

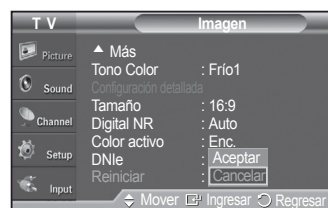

Reducción digital del ruido

Si la señal de emisión que recibe el televisor es débil, puede activarse la función de reducción digital del ruido (Digital Noise Reduction) para reducir la estática y las imágenes superpuestas que pueden aparecer en la pantalla.

- 1 Pulse el botón **MENU** para ver el menú.
Pulse el botón **ENTER** para seleccionar **Imagen**.
- 2 Pulse los botones **▲** o **▼** para seleccionar **Digital NR** y, a continuación, pulse el botón **ENTER**.
- 3 Pulse los botones **▲** o **▼** para seleccionar **Apag.**, **Bajo**, **Medio**, **Alto** o **Auto** y, a continuación, pulse el botón **ENTER**.
Pulse el botón **EXIT** para salir.
 - La función Digital NR está disponible en todos los modos excepto PC.



Cambio del tamaño de la pantalla

Puede que a veces desee cambiar el tamaño de la imagen que tiene en pantalla. Este televisor incorpora seis opciones de tamaño de pantalla, cada una de ellas diseñada para un mejor funcionamiento con determinados tipos de entrada de vídeo. El receptor de cable o satélite también puede tener sus propias opciones de tamaño de pantalla.

- 1 Pulse el botón **MENU** para ver el menú.
Pulse el botón **ENTER** para seleccionar **Imagen**.
- 2 Pulse los botones **▲** o **▼** para seleccionar **Tamaño** y, a continuación, pulse el botón **ENTER**.
- 3 Pulse los botones **▲** o **▼** para seleccionar el formato de pantalla que desee.
Pulse el botón **ENTER**.

Pulse el botón **EXIT** para salir.

- **16:9**: Ajusta la imagen al modo panorámico 16:9.
- **Zoom1**: Aumenta el tamaño de la imagen en la pantalla.
- **Zoom2**: Amplía el formato de la imagen Zoom1.
- **Ajuste ancho**: Amplía la relación de aspecto de la imagen para que se ajuste al ancho total de la pantalla.
- **4:3**: Ajusta la imagen a modo normal 4:3.
- **Sólo buscar**: Use esta función para ver la imagen completa sin cortes cuando la entrada de la señal sea DTV o HDMI 720p/1080i.

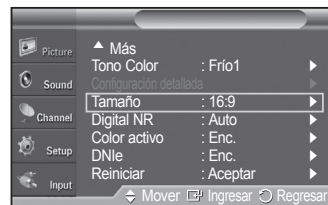

Pulse el botón **P.SIZE** del mando a distancia para cambiar el tamaño de la imagen.

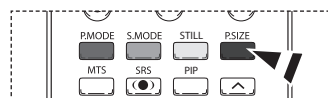

16:9

Establece la imagen en modo panorámico 16:9.



Zoom1

Tamaño de pantalla cuando se amplía verticalmente el formato amplio.

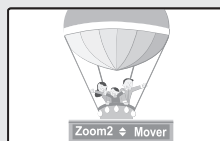

Zoom2

Tamaño de pantalla cuando se amplía verticalmente el formato Zoom1.



Ajuste ancho

Amplía la relación de aspecto de la imagen para que se ajuste al ancho total de la pantalla.

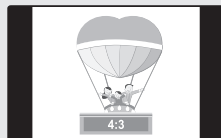

4:3

Ajusta la imagen en modo normal 4:3.



Sólo buscar

Use esta función para ver la imagen completa sin cortes cuando la entrada de la señal sea DTV o HDMI 720p/1080i.

- En los modos TV, VIDEO, S-VIDEO y COMPONENTE (480i, 480p) pueden seleccionarse todos los modos de pantalla (16:9 → Zoom1 → Zoom2 → 4:3)
- En los modos COMPONENTE (720p, 1080i) o HDMI (720p, 1080i), se puede seleccionar entre 16:9, 4:3 y **Ajuste ancho**.
- En los modos Zoom1, Zoom2 y Ajuste ancho, se puede desplazar la imagen por la pantalla pulsando los botones **▲** o **▼**.
- No se puede cambiar el tamaño de la imagen cuando PIP está ajustado como Doble.
- Si se ha seleccionado el modo Doble (), en PIP, el tamaño de la imagen no se puede definir.
- La opción Ajuste ancho se puede usar cuando se ve una señal digital de alta definición (HD). La opción Ajuste Ancho ajusta el formato óptimo de la imagen ampliando ésta horizontal y verticalmente.
Por ejemplo, puede restablecer la imagen del formato 4:3 al formato 16:9. La opción Ajuste ancho no admite todos los dispositivos externos (DVD, vídeo, etc.).
- Algunos receptores de cable o satélite tienen sus propias opciones de tamaño de pantalla, que pueden diferir de las que se muestran más arriba.

Configuración detallada de los valores de la imagen

Los nuevos televisores Samsung permiten una configuración más precisa de la imagen que los modelos anteriores. Consulte más adelante cómo realizar una configuración detallada.

- 1 Pulse el botón **MENU** para ver el menú.
Pulse el botón **ENTER** para seleccionar **Imagen**.
 - 2 Pulse los botones **▲** o **▼** para seleccionar **Configuración detallada** y, a continuación, pulse el botón **ENTER**.
 - 3 Seleccione la opción deseada de Configuración detallada con los botones **▲** o **▼** y, a continuación, pulse el botón **ENTER**.
 - 4 Cuando esté satisfecho con los ajustes, pulse el botón **ENTER**.
Pulse el botón **EXIT** para salir.
- Cuando el modo de la imagen está ajustado en **Normal** o **Cine**, se puede seleccionar **Configuración detallada**.
- Si **DNLe** está configurado como **Apagado** y el modo de la imagen es el modo **Normal**, la **Configuración detallada** no se puede seleccionar.

Ajuste del negro : Apag./Bajo/Medio/Alto

Se puede seleccionar el nivel de negro en la pantalla para ajustar la profundidad de ésta.

Contraste Dinám. : Apag./Bajo/Medio/Alto

Se puede ajustar el contraste de la pantalla para conseguir un contraste óptimo.

Gamma : -3 ~ 3

Se puede ajustar la intensidad de los colores primarios (rojo, verde y azul).
Pulse los botones **◀** o **▶** hasta obtener la configuración óptima.

Espacio de color : Auto/Ancho

Espacio de color es una matriz de color compuesta por los colores rojo, verde y azul. Seleccione su gama favorita de color y disfrute de unos colores auténticamente naturales.

El espacio de reproducción del color para la señal de entrada se puede establecer en **Auto** o **Anch**.

Bal. de blanco : Bal. Rojo /Bal. Verde /Bal. Azul /Gan. Rojo /Gan. Verde/ Gan. Azul /Reiniciar

Se puede ajustar la temperatura del color para conseguir colores más naturales.

El cambio del valor de ajuste renovará la pantalla ajustada. Seleccione la opción deseada pulsando los botones **▲** o **▼** y, a continuación, pulse el botón **ENTER**.
Pulse los botones **◀** o **▶** hasta llegar al valor óptimo.

- **Bal. Rojo:** Ajusta la intensidad del color rojo.
- **Bal. Verde:** Ajusta la intensidad del color verde.
- **Bal. Azul:** Ajusta la intensidad del color azul.
- **Gan. Rojo:** Ajusta el brillo del color rojo.
- **Gan. Verde:** Ajusta el brillo del color verde.
- **Gan. Azul:** Ajusta el brillo del color azul.
- **Reiniciar:** El balance de blanco anteriormente ajustado se restablecerá con los valores predefinidos de fábrica.

Mi Ctrl de Color : Rosa /Verde /Azul /Blanco /Reiniciar

Este valor puede ajustarse para que se adapte a sus preferencias personales.

Rosa /Verde /Azul /Blanco : Seleccione el color deseado con los botones **▲** o **▼** y, a continuación, pulse el botón **ENTER**. Pulse los botones **◀** o **▶** hasta llegar al valor óptimo.

➤ Cuando se usa la función Mi Ctrl de Color, la imagen actual permanece en movimiento.

Reiniciar : Los colores anteriormente ajustados se reiniciarán con los valores predefinidos de fábrica.

Mejora de perfiles : Apag. /Enc.

Permite acentuar los bordes de los objetos.

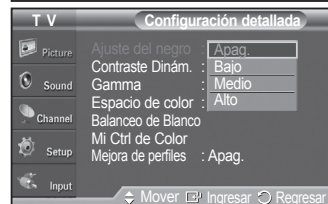
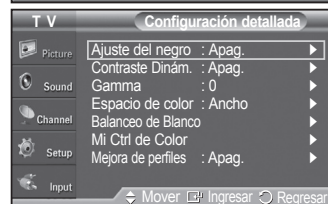
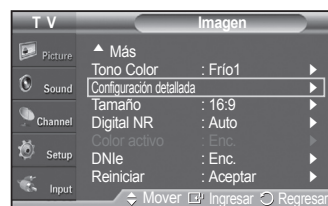

Color activo

Si se activa esta opción, los colores azul y verde se ven más vívidos.

- 1 Pulse el botón **MENU** para ver el menú.
Pulse el botón **ENTER** para seleccionar **Imagen**.
 - 2 Pulse los botones **▲** o **▼** para seleccionar **Color activo** y pulse el botón **ENTER**.
 - 3 Pulse los botones **▲** o **▼** para seleccionar **Apag.** o **Enc.** y, a continuación, pulse el botón **ENTER**.
Pulse el botón **EXIT** para salir.
- Esta función no está disponible en el modo PC.
- Cuando en el modo Imagen se selecciona Dinámico, la opción Color activo se activa sin tener en cuenta la configuración de Imagen.



DNle (motor digital de imágenes naturales)

Este televisor incluye la función DNle con el fin de conseguir una gran calidad visual. Si ajusta DNle en **Enc.**, podrá ver la pantalla con la función DNle activada. Si ajusta DNle en **Demo**, podrá ver en la pantalla una imagen normal y con el modo DNle aplicado para realizar la demostración. Mediante esta función podrá ver la diferencia en la calidad visual.

- 1 Pulse el botón **MENU** para ver el menú.
Pulse el botón **ENTER** para seleccionar **Imagen**.
- 2 Pulse los botones **▲** o **▼** para seleccionar **DNle** y, a continuación, pulse el botón **ENTER**.
➤ Esta función no se activa si la fuente de entrada es PC.
- 3 Pulse los botones **▲** o **▼** para seleccionar **Apag.**, **DNle** o **Enc.** y, a continuación, pulse el botón **ENTER**.

Pulse el botón **EXIT** para salir.

- **Apag.:** Desactiva el modo DNle.
- **Demo:** La pantalla aparece a la izquierda antes de aplicar DNle y a la derecha tras aplicar DNle.
- **Enc.:** Activa el modo DNle.

- La función **DNle** no se admite en el modo **Cine**.
- DNle™ (Digital Natural Image engine) **DNle™**
Esta función proporciona una imagen más detallada con mejora de los detalles, del contraste y de los blancos.



Selección del Modo película

Detecta y procesa automáticamente las señales de las películas procedentes de todas las fuentes y ajusta la imagen para conseguir una calidad óptima.

- 1 Pulse el botón **MENU** para ver el menú.
Pulse los botones **▲** o **▼** para seleccionar **Configuración** y, a continuación, pulse el botón **ENTER**.
- 2 Pulse los botones **▲** o **▼** para seleccionar **Modo película** y, a continuación, pulse el botón **ENTER**.
- 3 Pulse los botones **▲** o **▼** para seleccionar **Apag.** o **Enc.** y, a continuación, pulse el botón **ENTER**.
Pulse el botón **EXIT** para salir.

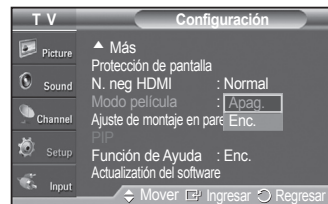
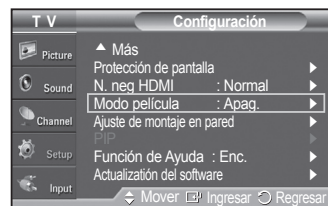

Ajuste del modo Pantalla Azul

Si no se recibe ninguna señal o ésta es muy débil, una pantalla azul sustituye de forma automática la imagen con interferencias. Si desea continuar viendo la imagen deficiente, debe ajustar el modo "Pantalla Azul" como "Apag."

- 1 Pulse el botón **MENU** para ver el menú.
Pulse los botones **▲** o **▼** para seleccionar **Configuración** y, a continuación, pulse el botón **ENTER**.
- 2 Pulse los botones **▲** o **▼** para seleccionar **Pantalla Azul** y, a continuación, pulse el botón **ENTER**.
- 3 Pulse los botones **▲** o **▼** para seleccionar **Apag.** o **Enc.** y, a continuación, pulse el botón **ENTER**.
Pulse el botón **EXIT** para salir.
 - La pantalla azul aparece cuando no existe señal desde un dispositivo externo, independientemente del ajuste de Pantalla Azul.

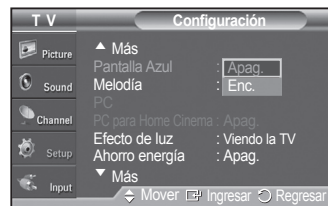
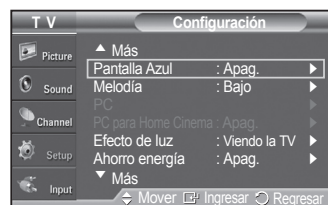

Configuración del Nivel de negro HDMI

Use esta función para ajustar el nivel de negro de la imagen en el modo HDMI.

- 1 Pulse el botón **MENU** para ver el menú.
Pulse los botones **▲** o **▼** para seleccionar **Configuración** y, a continuación, pulse el botón **ENTER**.
- 2 Pulse los botones **▲** o **▼** para seleccionar **N. neg HDMI** y, a continuación, pulse el botón **ENTER**.
- 3 Pulse los botones **▲** o **▼** para seleccionar **Normal** o **Bajo** y, a continuación, pulse el botón **ENTER**.
Pulse el botón **EXIT** para salir.
 - Esta función sólo está activa cuando se conecta una entrada externa a HDMI (señales RGB).

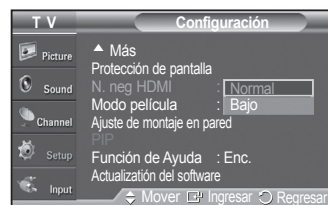
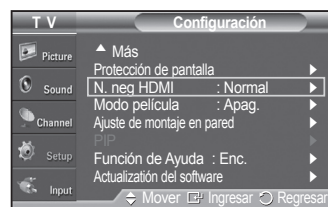

Visualización de imagen sobre imagen

Este producto lleva un sintonizador incorporado que no permite la función PIP en el mismo modo. Por ejemplo, no es posible mirar un canal de televisión en la pantalla principal y otro en la pantalla PIP. En el apartado 'Configuración de PIP' encontrará más detalles. Para mirar dos fuentes simultáneamente, puede utilizar la función PIP. (Consulte la página 38 para seleccionar el sonido de la imagen PIP.)

➤ Cuando V-Chip está funcionando, no se puede utilizar la función PIP. (Consulte la página 56.)

Activación del modo de imagen sobre imagen

- 1 Pulse el botón **MENU** para ver el menú.
Pulse los botones ▲ o ▼ para seleccionar **Configuración** y, a continuación, pulse el botón **ENTER**.
Pulse los botones ▲ o ▼ para seleccionar **PIP** y, a continuación, pulse el botón **ENTER**.
- 2 Pulse de nuevo el botón **ENTER**.
Pulse los botones ▲ o ▼ para seleccionar **Enc.** y, a continuación, pulse el botón **ENTER**.
 - Si, mientras mira la televisión en el modo PIP, apaga el televisor y vuelve a encenderlo, la ventana PIP desaparecerá.
 - Las señales de televisión analógicas se pueden ver en la pantalla PIP mientras en la pantalla principal se ve una imagen procedente de una fuente externa (DVD, decodificador, PC, etc.) conectada a las tomas Component 1, 2, PC y HDMI 1, 2, 3.

 Pulse el botón **PIP** del mando a distancia para activar o desactivar la función PIP.

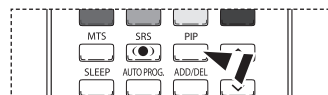
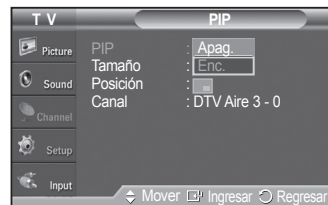
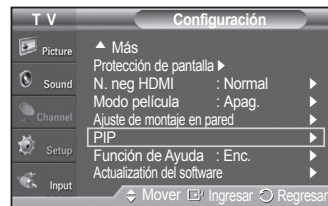



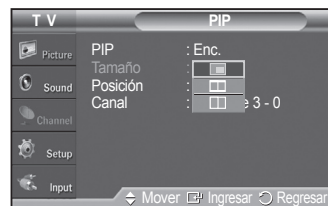

Cambio del tamaño de la ventana PIP

- 3 Pulse los botones ▲ o ▼ para seleccionar **Tamaño** y, a continuación, pulse el botón **ENTER**.
Pulse los botones ▲ o ▼ para seleccionar el tamaño deseado de la ventana de PIP y, a continuación, pulse el botón **ENTER**.
 - Si la imagen principal está en los modos PC y HDMI 1, Tamaño no está disponible.
 - Cuando utilice la pantalla principal para visualizar un juego o un karaoke, puede que la imagen en la ventana PIP no resulte del todo natural.



Continúa...

Cambio de la posición de la ventana PIP

- 4 Pulse los botones ▲ o ▼ para seleccionar **Posición** y, a continuación, pulse el botón **ENTER**.
Pulse los botones ▲ o ▼ para seleccionar la posición de la ventana PIP que desea y pulse el botón **ENTER**.
 - En los modos Ventana doble () y Ancho doble (), la opción Posición no se puede seleccionar.
 - Si la ventana PIP está configurada en los modos Ventana doble () o Ancho doble (), el tamaño o la alineación de la pantalla puede diferir ligeramente según el tipo de señal.

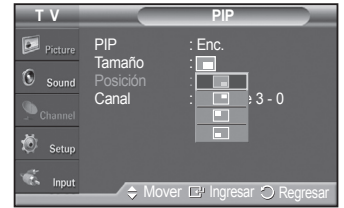

Cambio del canal PIP

- 5 Pulse los botones ▲ o ▼ para seleccionar **Canal** y, a continuación, pulse el botón **ENTER**.
Pulse los botones ▲ o ▼ en la parte inferior del mando a distancia para seleccionar el canal deseado de la ventana de PIP y, a continuación, pulse el botón **ENTER**.
 - El canal puede estar activo cuando la imagen secundaria esté configurada como TV.

Pulse el botón **EXIT** para salir.

-  Pulse los botones **PIP CH** ▲ y **CH** ▼ del mando a distancia para cambiar el canal de PIP.

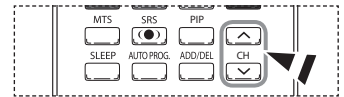
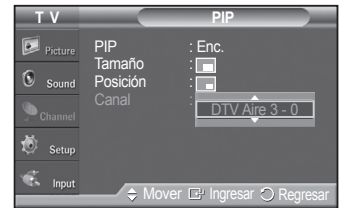

Congelación de la imagen actual

- 1 Pulse el botón **STILL** para congelar la imagen en movimiento.
 - Se seguirá oyendo el sonido normal. Pulse de nuevo para cancelar.
 - Para prevenir el desgaste de la pantalla, esta función se cancelará automáticamente después de 5 minutos.
 - Cuando V-Chip está funcionando, no se puede utilizar la función de imagen fija.

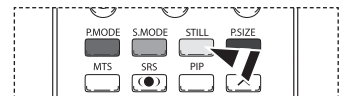

Control del sonido

Utilización de los parámetros de sonido automáticos

El televisor tiene valores de sonido automáticos (“Normal”, “Música”, “Cine”, “Diálogo” y “Favorito”) preajustados de fábrica. También puede seleccionar “Favorito”, que recuperará automáticamente sus valores de sonido personalizados.

- 1 Pulse el botón **MENU** para ver el menú.
Pulse los botones **▲** o **▼** para seleccionar **Sonido** y, a continuación, pulse el botón **ENTER**.
- 2 Pulse el botón **ENTER** para seleccionar **Modo**. Pulse los botones **▲** o **▼** para elegir entre los ajustes de sonido **Normal**, **Música**, **Cine**, **Diálogo** o **Favorito**; a continuación pulse el botón **ENTER**.

Pulse el botón **EXIT** para salir.



- Elija **Normal** si desea usar los ajustes de fábrica.
- Elija **Música** para ver vídeos musicales o conciertos.
- Elija **Cine** para ver películas.
- Elija **Diálogo** para ver una presentación que tenga sobre todo diálogo (por ejemplo, noticias).
- Elija **Favorito** para recuperar los ajustes personales (consulte Personalización del sonido).

 Pulse el botón **S.MODE** del mando a distancia para seleccionar uno de los ajustes de sonido estándar.

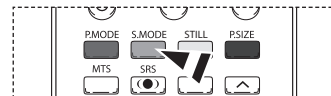

Personalización del sonido

Los parámetros de sonido pueden ajustarse para que se adapten a sus preferencias personales. (También, puede usar uno de los ajustes “automáticos”).

- 1 Pulse el botón **MENU** para ver el menú.
Pulse los botones **▲** o **▼** para seleccionar **Sonido** y, a continuación, pulse el botón **ENTER**.
- 2 Pulse los botones **▲** o **▼** para seleccionar **Ecuador** y, a continuación, pulse el botón **ENTER**.
- 3 Pulse los botones **◀** o **▶** para seleccionar una frecuencia determinada con el fin de ajustarla.
Pulse los botones **▲** o **▼** para aumentar o reducir el nivel de una frecuencia concreta y pulse el botón **ENTER**.

Pulse el botón **EXIT** para salir.

- • **Ajuste de balance de sonido I/D:** Para ajustar el balance de sonido de los altavoces I/D.
- **Ajuste de frecuencia (100 Hz, 300 Hz, 1 KHz, 3 KHz, 10 KHz):** Para ajustar el nivel de las diferentes frecuencias de ancho de banda.
- Si realiza cambios en los valores del ecualizador, el modo de sonido cambiará automáticamente al modo **Favorito**.

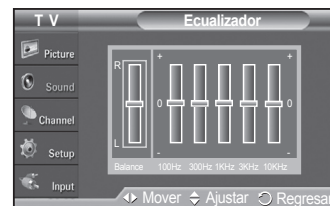

Reajuste de la configuración del ecualizador a los valores predefinidos de fábrica

Para que la función de reajuste funcione, el Modo Juego debe estar ajustado en Enc. (Consulte la página 50.)

- 1 Pulse el botón **MENU** para ver el menú.
Pulse los botones **▲** o **▼** para seleccionar **Sonido** y, a continuación, pulse el botón **ENTER**.
- 2 Pulse los botones **▲** o **▼** para seleccionar **Reiniciar** y, a continuación, pulse el botón **ENTER**.

➤ La configuración del ecualizador se restablece a la configurada de fábrica.

Pulse el botón **EXIT** para salir.



Ajuste de TruSurround XT

TruSurround XT es una tecnología SRS patentada que solventa el problema de reproducir contenido multicanal 5.1 en dos altavoces. TruSurround proporciona una experiencia de sonido virtual convincente a través de cualquier sistema de reproducción con dos altavoces, incluso con los altavoces internos del televisor. Es totalmente compatible con todos los formatos multicanal

- 1 Pulse el botón **MENU** para ver el menú.
Pulse los botones ▲ o ▼ para seleccionar **Sonido** y, a continuación, pulse el botón **ENTER**.
 - 2 Pulse los botones ▲ o ▼ para seleccionar **Trusurround SRS XT** y, a continuación, pulse el botón **ENTER**.
 - 3 Pulse los botones ▲ o ▼ para seleccionar **Apag.** o **Enc.** y, a continuación, pulse el botón **ENTER**.
Pulse el botón **EXIT** para salir.
-  Pulse el botón **SRS** del mando a distancia para seleccionar **Enc.** o **Apag.**

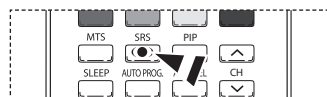

AVISO DE LICENCIA DE MARCA COMERCIAL Y ETIQUETA



TruSurround XT, SRS y el símbolo son marcas registradas de SRS Labs, Inc.

La tecnología **TruSurround XT** está incorporada bajo licencia de SRS Labs, Inc.

Selección de una pista de sonido multicanal (MTS) - Digital

El sistema de emisión de TV digital permite transmitir simultáneamente muchas pistas de audio (por ejemplo, traducciones simultáneas del programa en otros idiomas). La disponibilidad de estas "multipistas" adicionales depende del programa.

Idioma preferido

- 1 Pulse el botón **MENU** para ver el menú.
Pulse los botones ▲ o ▼ para seleccionar **Sonido** y, a continuación, pulse el botón **ENTER**.
- 2 Pulse los botones ▲ o ▼ para seleccionar **Opc. Multi-track** y, a continuación, pulse el botón **ENTER**.
- 3 Pulse el botón **ENTER** para seleccionar **Idioma preferido**.
Pulse los botones ▲ o ▼ para seleccionar el idioma que desee **English**, **Español**, o **Francés**); a continuación, pulse el botón **ENTER**.
Pulse el botón **EXIT** para salir.
➤ Sólo se puede seleccionar uno de los idiomas que ofrece la emisora.



-  Puede escuchar en un idioma que no sea el favorito pulsando el botón **MTS** del mando a distancia.

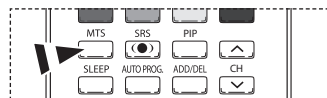

Selección de una pista de sonido multicanal (MTS) - Analógico

En función del programa concreto emitido, puede escuchar en mono o estéreo o escuchar un programa de audio secundario (SAP).

Sonido multipistas

- 1 Pulse el botón **MENU** para ver el menú.
Pulse los botones **▲** o **▼** para seleccionar **Sonido** y, a continuación, pulse el botón **ENTER**.
- 2 Pulse los botones **▲** o **▼** para seleccionar **Opc. Multi-track** y, a continuación, pulse el botón **ENTER**.
- 3 Pulse el botón **ENTER** para seleccionar **Sonido Multi-track**.
Pulse los botones **▲** o **▼** para seleccionar la configuración que desee y, a continuación, pulse el botón **ENTER**.
Pulse el botón **EXIT** para salir.

- Elija **Mono** para canales que emiten en monoaural o si tiene dificultades con la recepción de señales estéreo.
- Elija **Estéreo** para canales que emiten en estéreo.
- Elija **SAP** para escuchar el Programa de audio independiente, que normalmente es una traducción de otro idioma.



-  Pulse los botones **MTS** del mando a distancia para seleccionar **Mono**, **Estéreo** o **SAP**.

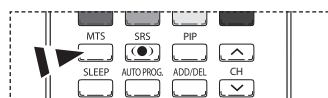

Control automático de volumen

Reduce las diferencias en el nivel de volumen entre las emisoras.

- 1 Pulse el botón **MENU** para ver el menú.
Pulse los botones **▲** o **▼** para seleccionar **Sonido** y, a continuación, pulse el botón **ENTER**.
- 2 Pulse los botones **▲** o **▼** para seleccionar **Vol.Auto** y, a continuación, pulse el botón **ENTER**.
- 3 Pulse los botones **▲** o **▼** para seleccionar **Apag.** o **Enc.** y, a continuación, pulse el botón **ENTER**.
Pulse el botón **EXIT** para salir.



Selección del silencio interno

Se silencia la salida de sonido de los altavoces del televisor. Es útil cuando se quiere escuchar el audio a través de un sistema de sonido pero no desde el televisor.

- 1 Pulse el botón **MENU** para ver el menú.
Pulse los botones **▲** o **▼** para seleccionar **Sonido** y, a continuación, pulse el botón **ENTER**.
- 2 Pulse los botones **▲** o **▼** para seleccionar **Silenc. Int)** y, a continuación, pulse el botón **ENTER**.



Continúa...

- 3 Pulse los botones ▲ o ▼ para seleccionar **Apag.** o **Enc.** y, a continuación, pulse el botón **ENTER**.

Pulse el botón **EXIT** para salir.

- Cuando Silenc. Int se ajusta en Enc., ningún menú de Sonido excepto Opc. Multi-track se puede configurar.
- Las salidas de audio izquierda y derecha y de audio digital (Optical) permanecen activadas.
- Los botones **VOL +**, **VOL -** y **MUTE** no están operativos cuando Silenc. Int se ajusta en Enc.



	Altavoces internos del televisor			Audio Out Optical (R/L Out) para el sistema de sonido		
	TV	AV/S-Vídeo	Componente, PC, HDMI	TV	AV/S-Vídeo	Componente, PC, HDMI
Silencio interno apagado	Salida de altavoces	Salida de altavoces	Salida de altavoces	Salida de sonido	Salida de sonido	Salida de sonido
Silencio interno activado	Silencio	Silencio	Silencio	Salida de sonido	Salida de sonido	Salida de sonido
Sin señal de vídeo	Silencio	Silencio	Silencio	Silencio	Silencio	Silencio

Cuando Silenc. Int (Internal Mute) se ajusta en Enc. (On), ningún menú de Sonido (Sound) excepto Opc. Multi-track (Multi-track Options) se puede configurar.

Ajuste de la melodía de encendido/apagado del televisor

El volumen del sonido de la melodía del encendido y del apagado del televisor se puede configurar.

- 1 Pulse el botón **MENU** para ver el menú. Pulse los botones ▲ o ▼ para seleccionar **Configuración**; a continuación pulse el botón **ENTER**.
- 2 Pulse los botones ▲ o ▼ para seleccionar **Melodía** y, a continuación, pulse el botón **ENTER**.
- 3 Pulse los botones ▲ o ▼ para seleccionar **Apag.**, **Bajo**, **Medio** o **Alto**; a continuación pulse el botón **ENTER**.

Pulse el botón **EXIT** para salir.

AVISO DE LICENCIA DE MARCA COMERCIAL Y ETIQUETA

 Fabricado bajo licencia de Dolby Laboratories. Dolby y el símbolo de la doble D son marcas comerciales de Dolby Laboratories.

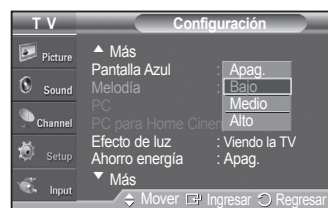
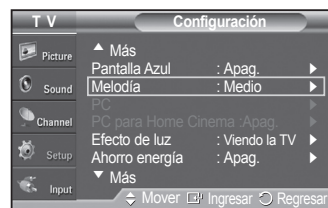

Audición del sonido de la imagen secundaria (PIP)

Cuando se activa la función PIP se puede escuchar el sonido de la imagen secundaria (PIP).

- 1 Pulse el botón **MENU** para ver el menú. Pulse los botones ▲ o ▼ para seleccionar **Sonido** y, a continuación, pulse el botón **ENTER**.
- 2 Pulse los botones ▲ o ▼ para seleccionar **Sel. Sonido** y, a continuación, pulse el botón **ENTER**.
- 3 Pulse los botones ▲ o ▼ para seleccionar **Sub** y, a continuación, pulse el botón **ENTER**.

Pulse el botón **EXIT** para salir.

- **Principal** : Se usa para escuchar el sonido de la imagen principal.
- **Sub** : Se usa para escuchar el sonido de la imagen secundaria.

- Puede seleccionar esta opción cuando PIP está ajustado como Enc.



Control de los canales

Selección de la antena

- 1 Pulse el botón **MENU** para ver el menú.
Pulse los botones ▲ o ▼ para seleccionar **Canal** ; a continuación pulse el botón **ENTER**.
 - 2 Pulse el botón **ENTER** para seleccionar **Antena**.
Pulse los botones ▲ o ▼ para seleccionar **Aire** o **Cable** y, a continuación, pulse el botón **ENTER**.
Pulse el botón **EXIT** para salir.
-  Pulse el botón **ANTENNA** del mando a distancia para seleccionar Aire o Cable.

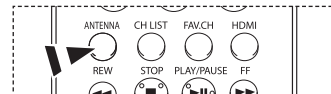

➤ Si la antena está conectada en ANT1 IN(AIR), seleccione **Aire** y si está conectada en ANT2 IN(CABLE), seleccione **Cable**.



➤ Si ANT1 IN(AIR) y ANT2 IN(CABLE) están conectadas, seleccione la entrada de antena que desee. Si la entrada de la antena no está seleccionada adecuadamente, puede aparecer ruido en la pantalla.

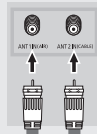

Adición y supresión de canales

Puede añadir o suprimir un canal para que se muestren los canales que desee. Para usar la función de la lista de canales, en primer lugar se ha de ejecutar Prog. Auto (consulte la página 20).

- 1 Pulse el botón **MENU** para ver el menú.
Pulse los botones ▲ o ▼ para seleccionar **Canal** ; a continuación pulse el botón **ENTER**.
- 2 Pulse los botones ▲ o ▼ para seleccionar **Lista de canales** ; a continuación pulse el botón **ENTER**.
- 3 Pulse los botones ▲ o ▼ para seleccionar **Agregados** ; a continuación pulse el botón **ENTER**.

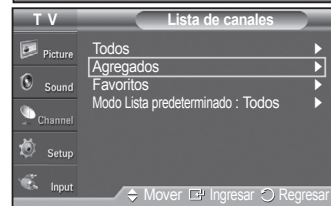

- 4 Pulse los botones ▲/▼/◀/▶ para agregar un canal y, a continuación, pulse el botón **ENTER**.
Pulse los botones ▲ o ▼ para seleccionar **Añadir** ; a continuación pulse el botón **ENTER**.

Pulse el botón **MENU** para volver.

➤ Todos los canales agregados se mostrarán en el menú **Agregar**.

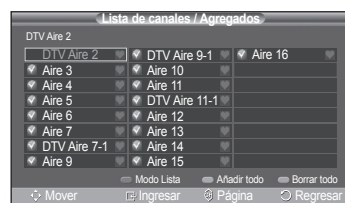

Continúa...

- 5 Pulse los botones ▲/▼/◀/▶ para seleccionar el canal que desee borrar y, a continuación, pulse el botón **ENTER**.
Pulse los botones ▲ o ▼ para seleccionar Borrar y, a continuación, pulse el botón **ENTER** para suprimir el canal.

Pulse el botón **EXIT** para salir.

- **Botón P.MODE (ROJO)** : Púlselo varias veces para seleccionar **Todos**, **Agregados** o **Favoritos**.
- **Botón S.MODE (VERDE)** : Púlselo para añadir todos los canales borrados.
- **Botón STILL (AMARILLO)** : Púlselo para borrar todos los canales memorizados.



- Pulse el botón **ADD/DEL** del mando a distancia.
Pulse los botones **CH ▲** y **CH ▼** para seleccionar el canal que desee agregar o borrar y, a continuación, pulse el botón **ENTER**.

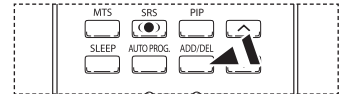

Ajuste de los canales favoritos

Puede configurar como favoritos los canales que vea con más frecuencia.

- 1 Pulse el botón **MENU** para ver el menú.
Pulse los botones ▲ o ▼ para seleccionar **Canal** y, a continuación, pulse el botón **ENTER**.
- 2 Pulse el botón ▲ o ▼ para seleccionar **Lista de canales** y, a continuación, pulse el botón **ENTER**.
- 3 Pulse el botón ▲ o ▼ para seleccionar **Todos** o **Agregados** y, a continuación, pulse el botón **ENTER**.
- 4 Pulse el botón ▲/▼/◀/▶ para seleccionar un canal como favorito y pulse el botón **ENTER**.
Pulse el botón **CH ▲** y **CH ▼** para mostrar la página siguiente de la lista de canales.

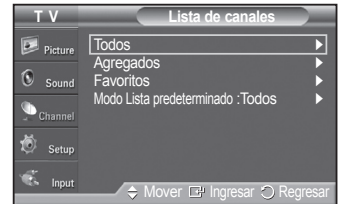

- 5 Pulse el botón ▲ o ▼ para seleccionar **Favoritos** y, a continuación, pulse el botón **ENTER**.
Se resaltará el símbolo “♥” y el canal se configurará como favorito.
Si desea cancelar la selección de un canal como favorito, pulse el botón **ENTER** hasta que el símbolo “♥” desaparezca.

Pulse el botón **EXIT** para salir.

- Sólo pueden seleccionarse como favoritos los canales memorizados.
- Todos los canales seleccionados se mostrarán en el menú **Favoritos**.

- Si desea seleccionar los canales favoritos que ha configurado, pulse el botón **FAV.CH** en el mando a distancia.



Visualización de las listas de canales

Puede mostrar una lista de todos los canales, los agregados o de los favoritos.

- 1 Pulse el botón **MENU** para ver el menú.
Pulse los botones ▲ o ▼ para seleccionar **Canal** ; a continuación pulse el botón **ENTER**.
- 2 Pulse los botones ▲ o ▼ para seleccionar **Lista de canales** ; a continuación pulse el botón **ENTER**.

- 3 Pulse los botones ▲ o ▼ para seleccionar **Todos, Agregados o Favoritos** ; a continuación pulse el botón **ENTER**.

Para alternar entre todos los canales, los añadidos o los favoritos, pulse el botón P.MODE (ROJO) del mando a distancia.

- **Botón P.MODE (ROJO)** : Púlselo varias veces para seleccionar **Todos, Agregados o Favoritos**.
- **Botón STILL (AMARILLO)** : Púlselo para borrar todos los canales memorizados.

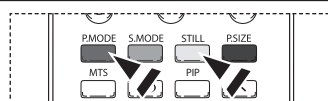
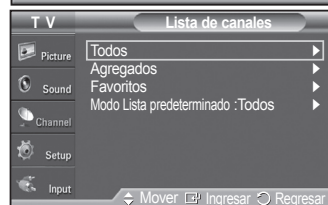

Configuración del modo Lista de canales predeterminada

Puede configurar **Todos, Agregados o Favoritos** para que se vean en la lista predeterminada que aparece cuando se pulsa el botón CH LIST.

- 1 Pulse el botón **MENU** para ver el menú.
Pulse los botones ▲ o ▼ para seleccionar **Canal** ; a continuación pulse el botón **ENTER**.
- 2 Pulse los botones ▲ o ▼ para seleccionar **Lista de canales** ; a continuación pulse el botón **ENTER**.
- 3 Pulse los botones ▲ o ▼ para seleccionar **Modo Lista predeterminado** y, a continuación, pulse el botón **ENTER**.
Pulse los botones ▲ o ▼ para seleccionar **Todos, Agregados o Favoritos** ; a continuación pulse el botón **ENTER**.
➤ Seleccione la lista de canales que desee que se muestre cuando pulsa el botón **CH LIST**.

- **Todos** : Muestra todos los canales cuando se pulsa el botón **CH LIST** del mando a distancia.
- **Agregados** : Muestra los canales agregados cuando se pulsa el botón **CH LIST** del mando a distancia.
- **Favoritos** : Muestra los canales favoritos cuando se pulsa el botón **CH LIST** del mando a distancia.

Pulse el botón **EXIT** para salir.

Pulse el botón **CH LIST** del mando a distancia para mostrar las listas de canales.

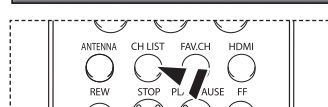

Etiquetado de canales

Los canales se pueden etiquetar con el propósito de que cuando éstos se seleccionan se pueda ver su nombre.

- 1 Pulse el botón **MENU** para ver el menú.
Pulse los botones ▲ o ▼ para seleccionar **Canal** ; a continuación pulse el botón **ENTER**. Pulse los botones ▲ o ▼ para seleccionar **Nombre** y, a continuación, pulse el botón **ENTER**.
- 2 Pulse los botones ▲ o ▼ para seleccionar el canal al que se desea asignar un nombre y, a continuación, pulse el botón **ENTER**.
- 3 Pulse los botones ▲ o ▼ para seleccionar una letra, un número o un espacio en blanco (la secuencia generada es ésta: A~Z, 0~9, +, -, *, /, espacio en blanco). Pulse el botón ► para pasar al siguiente campo, que quedará seleccionado. Seleccione una segunda letra o dígito pulsando los botones ▲ o ▼, como antes.
Repita el proceso para seleccionar los tres últimos dígitos. Cuando termine, pulse el botón **ENTER** para asignar un nuevo nombre.
Para borrar el nuevo nombre asignado, seleccione **Borrar** con los botones ◀ o ▶ y, a continuación, pulse el botón **ENTER**.
Pulse el botón **EXIT** para salir.
 - Los nombres de los canales emitidos digitalmente están asignados automáticamente y no pueden asignarlos los usuarios.



Sintonización fina de los canales analógicos

Utilice la sintonización fina para ajustar manualmente un determinado canal a fin de que la recepción sea óptima.

- 1 Pulse el botón **MENU** para ver el menú.
Pulse los botones ▲ o ▼ para seleccionar **Canal** ; a continuación pulse el botón **ENTER**.
- 2 Pulse los botones ▲ o ▼ para seleccionar **Sintonía Fina** y, a continuación, pulse el botón **ENTER**.
- 3 Pulse los botones ◀ o ▶ para ajustar la sintonización.
- 4 Para memorizar la sintonía fina en la memoria del TV, pulse el botón **ENTER**. Para restablecer la sintonía fina, pulse el botón ▼ para seleccionar **Reiniciar** ; a continuación pulse el botón **ENTER**.
Pulse el botón **EXIT** para salir.
 - Sólo puede ajustarse la sintonización de los canales de televisión analógicos.
 - “*” aparecerá junto al nombre de los canales cuya sintonización se haya ajustado.



Comprobación de la potencia de la señal digital

A diferencia de los canales analógicos, cuya calidad de recepción puede variar desde “nebuloso” a claro, los canales digitales (HDTV) tienen una calidad de recepción perfecta o no se reciben en absoluto. Por tanto, a diferencia de los canales analógicos, no puede sintonizar ningún canal digital. Puede, no obstante, ajustar la antena para mejorar la recepción de los canales digitales disponibles.

- 1 Pulse el botón **MENU** para ver el menú.
Pulse los botones ▲ o ▼ para seleccionar **Canal** ; a continuación pulse el botón **ENTER**.
- 2 Pulse los botones ▲ o ▼ para seleccionar **Intensidad señal** y, a continuación, pulse el botón **ENTER**. Si el medidor de potencia de señal indica que la señal es débil, ajuste físicamente su antena para incrementar la potencia de la señal. Continúe ajustando la antena hasta que encuentre la mejor posición con la señal más potente.

Pulse el botón **EXIT** para salir.

También puede pulsar el botón **ENTER** para seleccionar **Aceptar** y, a continuación, pulsar el botón **EXIT** para salir del menú.



LNA (Low Noise Amplifier - Amplificador de ruido bajo)

Si el televisor está funcionando en una zona con señal débil, la función LNA puede mejorar la recepción (un amplificador previo de bajo ruido refuerza la señal entrante).

- 1 Pulse el botón **MENU** para ver el menú.
Pulse los botones ▲ o ▼ para seleccionar **Canal** ; a continuación pulse el botón **ENTER**.
- 2 Pulse los botones ▲ o ▼ para seleccionar **LNA** y, a continuación, pulse el botón **ENTER**.
- 3 Pulse los botones ▲ o ▼ para seleccionar **Apag.** o **Enc.** y, a continuación, pulse el botón **ENTER**.

Pulse el botón **EXIT** para salir.

- Si la imagen tiene ruidos con LNA definido en **Enc.**, seleccione **Apag.**
- Los ajustes de LNA deben hacerse por separado para cada canal.



Pantalla de ordenador

Uso del televisor como pantalla del PC

Configuración del software del PC (basado en Windows XP)

A continuación se muestra la configuración de visualización de Windows para un ordenador típico. Probablemente la pantalla real de su PC sea distinta; dependerá de la versión concreta de Windows y de la tarjeta de vídeo que tenga. Aunque las pantallas reales sean diferentes, la información de configuración básica que se aplica en casi todos los casos es la misma. (Si no es así, póngase en contacto con el fabricante del ordenador o la tarjeta de vídeo.)

- 1 Primero, haga clic en **Panel de control** en el menú de inicio de Windows.
- 2 Cuando aparezca la ventana del panel de control, haga clic en **Apariencia y temas** y aparecerá un cuadro de diálogo.
- 3 Cuando aparezca la ventana del panel de control, haga clic en **Pantalla** y aparecerá un cuadro de diálogo.
- 4 Vaya a la pestaña **Configuración** en el cuadro de diálogo.
Configuración correcta del tamaño (resolución)
Óptimo: 1024 x 768 píxeles
Si existe una opción de frecuencia vertical en el cuadro de diálogo de configuración de la pantalla, el valor correcto es **60 o 60 Hz**. Si no, haga clic en **Aceptar** y salga del cuadro de diálogo.

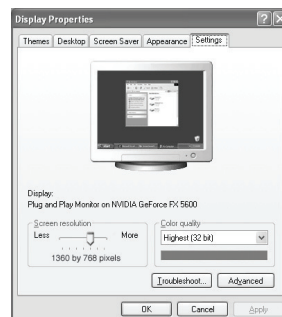

Modos de visualización

Si la señal del sistema es igual al modo de señal estándar, la pantalla se ajusta automáticamente. Si la señal del sistema no es igual al modo de señal estándar, ajuste el modo consultando la guía del usuario de la tarjeta de vídeo; de lo contrario, puede no haber señal de vídeo. La imagen de pantalla se ha optimizado durante la fabricación para los siguientes modos de visualización.

Entrada D-Sub

Resolución	Frecuencia (Hz) vertical	Frecuencia (kHz) horizontal	Polaridad vertical	Polaridad horizontal	HP-T4234	HP-T5034	
VGA	720 x 400	70.087	31.469	N	P	✓	✓
		59.940	31.469	N	N	✓	✓
	640 x 480	72.809	37.861	N	N	✓	✓
		75.000	37.500	N	N	✓	✓
SVGA	800 x 600	60.317	37.879	P	P	✓	✓
		72.188	48.077	P	P	✓	✓
		75.000	46.875	P	P	✓	✓
XGA	1024 x 768	60.004	48.363	N	N	✓	✓
		70.069	56.476	N	N	✓	✓
		75.029	60.023	P	P	✓	✓
WXGA	1360 x 768	60.015	47.712	P	P	✓	

Entrada HDMI/DVI

Resolución	Frecuencia (Hz) vertical	Frecuencia (kHz) horizontal	Polaridad vertical	Polaridad horizontal	HP-T4234	HP-T5034	
VGA	720 x 400	70.087	31.469	N	P	✓	✓
	640 x 480	59.940	31.469	N	N	✓	✓
SVGA	800 x 600	60.317	37.879	P	P	✓	✓
XGA	1024 x 768	60.004	48.363	N	N	✓	✓
WXGA	1360 x 768	60.015	47.712	P	P	✓	✓

- No se admite el modo entrelazado.
- El televisor no funciona correctamente si se selecciona un formato de vídeo que no sea estándar.
- La tabla anterior está conforme con la normativa de IBM/VESA y se basa en la utilización de una entrada analógica.
- “✓” indica que se puede admitir este modo.
- • La calidad de texto del PC para HP-T4234 es óptima en modo XGA (1024 x 768 a 60 Hz).
- La calidad de texto del PC para HP-T5034 es óptima en modo WXGA (1360 x 768 a 60Hz).
(Los tres píxeles de la izquierda, de la derecha, superiores e inferiores se agrisan en una resolución de 1360 x 768 a 60 Hz. Esto no es ningún problema mecánico, sino la diferencia de píxeles entre la resolución estándar y el panel PDP.)
- Cuando se utiliza este televisor como pantalla de PC, se admite el modo de color de 32 bits.
- La pantalla de su PC puede tener otra apariencia en función del fabricante (también según la versión específica de Windows que tenga instalada). Consulte en el manual de instrucciones de su PC la información acerca de la conexión del PC a un televisor.
- Si existe algún modo de selección de las frecuencias vertical y horizontal, elija 60 Hz (vertical) y 48,4 kHz (horizontal).
- En algunos casos pueden aparecer señales anormales en la pantalla del televisor (rayas, por ejemplo) cuando se apaga el PC (o si se desconecta de la pantalla). Si fuera así, pulse el botón **SOURCE** del mando a distancia o del panel del televisor para entrar en el modo de VÍDEO. Asegúrese, asimismo, de que el PC esté conectado.

Ajuste del televisor con el ordenador

Mediante la función de ajuste automático se puede establecer que el televisor se ajuste automáticamente de acuerdo con las señales de vídeo que recibe del ordenador. Esta función también ajusta automáticamente la configuración, los valores de frecuencia y la posición.

Cómo realizar un ajuste automático

- 1 Pulse el botón **MENU** para ver el menú.
Pulse los botones ▲ o ▼ para seleccionar **Configuración** y, a continuación, pulse el botón **ENTER**.
Pulse los botones ▲ o ▼ para seleccionar **PC** y, a continuación, pulse el botón **ENTER**.
- 2 Pulse los botones ▲ o ▼ para seleccionar **Ajuste Auto.** y, a continuación, pulse el botón **ENTER**. El mensaje **Ajuste automático en proceso. Espere.** aparecerá en la pantalla y se activarán automáticamente los ajustes de imagen.
Pulse el botón **EXIT** para salir.
 - Esta función no se puede utilizar en modo DVI-Digital
 - Debe cambiar al modo PC en primer lugar.



Ajuste Autom. en Progreso. Espere por favor.

Ajuste de la calidad de la imagen

El objetivo del ajuste de la calidad de imagen es eliminar o reducir las interferencias. Si no se eliminan mediante la sintonización fina, ajuste la frecuencia todo cuanto pueda y vuelva a realizar la sintonización fina. Cuando se hayan reducido las interferencias, vuelva a ajustar la imagen de forma que esté centrada en la pantalla.

- Debe cambiar al modo PC en primer lugar.
- 1 Pulse el botón **MENU** para ver el menú.
Pulse los botones ▲ o ▼ para seleccionar **Configuración** y, a continuación, pulse el botón **ENTER**.
Pulse los botones ▲ o ▼ para seleccionar **PC** y, a continuación, pulse el botón **ENTER**.
 - 2 Pulse el botón **ENTER** para seleccionar **Fijar la imagen**.
 - 3 Pulse los botones ▲ o ▼ para seleccionar **Grueso** o **Fino** y, a continuación, pulse el botón **ENTER**.
Pulse los botones ◀ o ▶ para seleccionar la calidad de imagen que desee ajustar y, a continuación, pulse el botón **ENTER**.
Pulse el botón **EXIT** para salir.
 - Esta opción puede cambiar la anchura de la imagen. Si es necesario, ajuste la posición al centro.



Continúa...

Cambio de la posición de la pantalla

Se puede ajustar la posición de la pantalla después de conectar el televisor al PC.

➤ Debe cambiar al modo PC en primer lugar.

- 1 Pulse el botón **MENU** para ver el menú.
Pulse los botones ▲ o ▼ para seleccionar **Configuración** y, a continuación, pulse el botón **ENTER**.
Pulse los botones ▲ o ▼ para seleccionar **PC** y, a continuación, pulse el botón **ENTER**.
- 2 Pulse los botones ▲ o ▼ para seleccionar **Posición** y, a continuación, pulse el botón **ENTER**.
- 3 Pulse los botones ▲ o ▼ para ajustar la posición V.
Pulse los botones ◀ o ▶ para ajustar la posición H.
Pulse el botón **ENTER**.

Pulse el botón **EXIT** para salir.

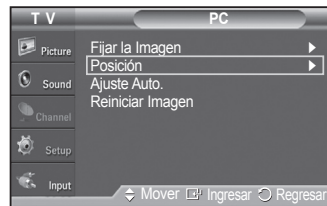

Inicialización de la posición de la pantalla

➤ Debe cambiar al modo PC en primer lugar.

- 1 Pulse el botón **MENU** para ver el menú.
Pulse los botones ▲ o ▼ para seleccionar **Configuración** y, a continuación, pulse el botón **ENTER**.
Pulse los botones ▲ o ▼ para seleccionar **PC** y, a continuación, pulse el botón **ENTER**.
- 2 Pulse los botones ▲ o ▼ para seleccionar **Reiniciar Imagen** y, a continuación, pulse el botón **ENTER**.
Aparecerá en pantalla el mensaje **Reinicio imagen completado**.

Pulse el botón **EXIT** para salir.

➤ Los valores ajustados previamente volverán a los valores predefinidos de fábrica.



Configuración de PC para Home Cinema

Esta función permite ver imágenes de alta calidad en el modo PC. Después de configurar PC para Home Cinema como Enc., se puede ir al menú Configuración detallada y realizar los ajustes sin que éstos afecten a la configuración del modo TV normal.

- 1 Pulse el botón **MENU** para ver el menú.
Pulse los botones ▲ o ▼ para seleccionar **Configuración** y, a continuación, pulse el botón **ENTER**.
Pulse los botones ▲ o ▼ para seleccionar **PC para Home Cinema** y, a continuación, pulse el botón **ENTER**.
 - 2 Pulse los botones ▲ o ▼ para seleccionar **Apag.** o **Enc.** y, a continuación, pulse el botón **ENTER**.

Pulse el botón **EXIT** para salir.
- Esta función sólo está disponible en el modo PC.



Ajuste de la hora

Configuración de la hora

El ajuste del reloj es necesario para utilizar las distintas funciones de temporización del televisor. Además, podrá ver la hora mientras ve la televisión. (Pulse el botón INFO.)

Opción 1: Ajuste manual del reloj

- 1 Pulse el botón **MENU** para ver el menú.
Pulse los botones ▲ o ▼ para seleccionar **Configuración** y, a continuación, pulse el botón **ENTER**.
Pulse los botones ▲ o ▼ para seleccionar **Tiempo** y, a continuación, pulse el botón **ENTER**.
- 2 Pulse el botón **ENTER** para seleccionar **Reloj**.
- 3 Pulse el botón **ENTER** para seleccionar **Modo Reloj**.
Pulse los botones ▲ o ▼ para seleccionar **Manual** y, a continuación, pulse el botón **ENTER**.
- 4 Pulse el botón ▲ o ▼ para seleccionar **Config. Reloj** y pulse el botón **ENTER**.
- 5 Pulse los botones ◀ o ▶ para ir **Mes, Día, Año, Hora, Minuto, o am/pm**.
Seleccione la fecha y la hora que desee pulsando los botones ▲ o ▼; pulse después el botón **ENTER**.
Pulse el botón **EXIT** para salir.
 - La hora actual aparecerá siempre que se pulse el botón **INFO**.
 - Puede ajustar directamente **Mes, Día, Año, Hora y Minuto** con los botones numéricos del mando a distancia.



Continúa...

Opción 2: Ajuste automático del reloj

El reloj puede ajustarse automáticamente cuando se recibe una señal digital.

- 1 Pulse el botón **MENU** para ver el menú.
Pulse los botones **▲** o **▼** para seleccionar **Configuración** y, a continuación, pulse el botón **ENTER**.
Pulse los botones **▲** o **▼** para seleccionar **Tiempo** y, a continuación, pulse el botón **ENTER**.
- 2 Pulse el botón **ENTER** para seleccionar **Reloj**.
- 3 Pulse el botón **ENTER** para seleccionar **Modo Reloj**.
Pulse los botones **▲** o **▼** para seleccionar **Auto** y, a continuación, pulse el botón **ENTER**.
- 4 Pulse los botones **▲** o **▼** para seleccionar **Zona Tiempo** y, a continuación, pulse el botón **ENTER**.
- 5 Pulse los botones **▲** o **▼** para resaltar la zona horaria del área local (y para mover la selección a la zona horaria apropiada en el mapa de Estados Unidos) y después pulse el botón **ENTER**.
- 6 Pulse los botones **▲** o **▼** para seleccionar **Tiempo Verano (DST)** y pulse el botón **ENTER**.
Pulse los botones **▲** o **▼** para seleccionar **Apag.** o **Enc.** y, a continuación, pulse el botón **ENTER**.
Pulse el botón **EXIT** para salir.
 - Según la estación emisora y la señal, puede que el ajuste automático de la hora no se realice correctamente. En este caso, ajuste la hora manualmente.
 - La recepción mediante antena o cable debe estar conectada para poder ajustar la hora automáticamente.



Continúa...

Activación y desactivación del temporizador

Utilice esta función para que el televisor se encienda o apague a una hora concreta. Debe ajustar el reloj en primer lugar.

- 1 Pulse el botón **MENU** para ver el menú.
Pulse los botones ▲ o ▼ para seleccionar **Configuración** y, a continuación, pulse el botón **ENTER**.
Pulse los botones ▲ o ▼ para seleccionar **Hora** y, a continuación, pulse el botón **ENTER**.
- 2 Pulse los botones ▲ o ▼ para seleccionar **Temporizador 1**, **Temporizador 2** o **Temporizador 3** y, a continuación, pulse el botón **ENTER**. Aparece el menú del temporizador.
Pulse los botones ▲ o ▼ para ajustar la hora y pulse el botón ► para ir al paso siguiente. Ajuste otras opciones utilizando este mismo método.
- 3 Pulse los botones ◀ o ▶ para seleccionar el elemento deseado.
Pulse los botones ▲ o ▼ para ajustar el valor.

Pulse el botón **EXIT** para salir.

- **Hora enc.:** Seleccione la hora, los minutos, **am/pm** y **Inactivo/Activar**.
(Para activar la opción Hora enc., establézcala en **Activar**.)
- **Apag. Tiempo:** Seleccione la hora, los minutos, **am/pm** y **Inactivo/Activar**.
(Para activar la opción Apag. Tiempo, establézcala en **Activar**.)
- **Repetir:** Seleccione **Una vez**, **Cada día**, **Lun-Vie**, **Lun-Sáb** o **Sáb-Dom**.
- **Volumen:** Seleccione con la opción Temporizador el nivel del volumen que desea que el televisor tenga cuando se enciende.
- **Antena :** Seleccione **Aire** o **Cable**.
- **Canal :** Seleccione el canal deseado.

➤ Puede ajustar la hora y los minutos directamente pulsando los botones numéricos del mando a distancia.

➤ Apagado automático

Si activa el temporizador, el televisor se apagará si no se pulsa ningún botón durante 3 horas, después que el temporizador lo haya puesto en marcha.

Esta función sólo está disponible en el modo **Enc.** del temporizador y evita el recalentamiento que se puede producir si el televisor está encendido durante demasiado tiempo.



Ajuste del temporizador de desconexión

El temporizador de desconexión apaga automáticamente el televisor después de un periodo prefijado (30, 60, 90, 120, 150 y 180 minutos).

- 1 Pulse el botón **MENU** para ver el menú.
Pulse los botones ▲ o ▼ para seleccionar **Configuración** y, a continuación, pulse el botón **ENTER**.
Pulse los botones ▲ o ▼ para seleccionar **Tiempo** y, a continuación, pulse el botón **ENTER**.
- 2 Pulse los botones ▲ o ▼ para seleccionar **Temporizador** y, a continuación, pulse el botón **ENTER**.
- 3 Pulse los botones ▲ o ▼ para seleccionar los minutos.
Al ajustar el temporizador, la opción **Activación** se ajusta en **Enc.** automáticamente.

Para cancelar el temporizador:

Pulse el botón ► para seleccionar **Activación**.

Pulse los botones ▲ o ▼ para seleccionar **Apag.** y, a continuación, pulse el botón **ENTER**.

Pulse el botón **EXIT** para salir.

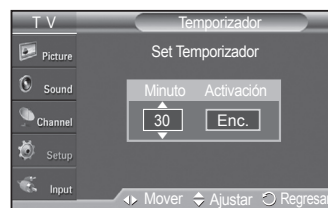

Pulse varias veces el botón **SLEEP** del mando a distancia hasta que aparezca el intervalo de tiempo deseado (cualquiera de los valores preestablecidos desde 30 a 180 minutos).

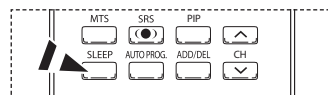

Descripción de las funciones

Selección del idioma de los menús

El ajuste del reloj es necesario para utilizar las distintas funciones de temporización del televisor. Además, podrá ver la hora mientras ve la televisión. (Pulse el botón INFO.)

- 1 Pulse el botón **MENU** para ver el menú.
Pulse los botones **▲** o **▼** para seleccionar **Configuración** y, a continuación, pulse el botón **ENTER**.
Pulse los botones **▲** o **▼** para seleccionar **Idioma** y, a continuación, pulse el botón **ENTER**.
- 2 Pulse los botones **▲** o **▼** para seleccionar el idioma: **English**, **Español** o **Français** y, a continuación, pulse el botón **ENTER**.
Pulse el botón **EXIT** para salir.



Uso del Modo Juego

Si se conecta a una consola de videojuegos como PlayStation™ o Xbox™, podrá obtener sensaciones más realistas seleccionando el menú de juegos.

- 1 Pulse el botón **MENU** para ver el menú.
Pulse los botones **▲** o **▼** para seleccionar **Configuración** y, a continuación, pulse el botón **ENTER**.
- 2 Pulse los botones **▲** o **▼** para seleccionar **Modo Juego** y, a continuación, pulse el botón **ENTER**.
- 3 Pulse los botones **▲** o **▼** para seleccionar **Apag.** o **Enc.** y, a continuación, pulse el botón **ENTER**.
- 4 Pulse el botón **EXIT** para salir.

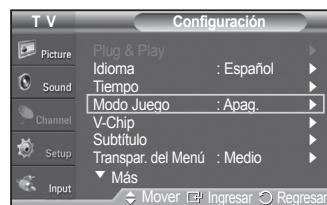

➤ Restricciones sobre el modo de juegos.

- Si desea desconectarse de la consola de videojuegos y conectarse a otro dispositivo externo, ajuste el modo Juego como Apagado en el menú de configuración.
- Si ve la televisión en el modo de juegos, la pantalla tiembla ligeramente.
- La marca (PS) que aparece en la pantalla indica que la opción Modo Juego está activa con la fuente seleccionada.

➤ Si Modo Juego está configurado como Enc.

- El modo Imagen cambia automáticamente a Juego y los usuarios no pueden cambiar el modo.
 - El modo Sonido del menú Sonido se desactiva. Debe ajustar el sonido mediante el ecualizador.
 - El modo Reiniciar del menú Sonido se activa. La función Reiniciar restaura la configuración del ecualizador con los valores predeterminados de fábrica.
- Game Modo juego no está disponible en los modos normales de TV/antena.
- Si la calidad de la imagen es deficiente cuando una consola de videojuegos está conectada al televisor, compruebe si el modo Juego está configurado en Encendido. Configure Modo del juego como Apagado y conecte los dispositivos externos.

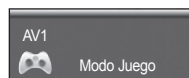

Visión de subtítulos (mensajes de texto en pantalla) - Digital

La función digital Caption (Subtítulo) funciona en canales digitales.

- 1 Pulse el botón **MENU** para ver el menú.
Pulse los botones ▲ o ▼ para seleccionar **Configuración** y, a continuación, pulse el botón **ENTER**.
- 2 Pulse los botones ▲ o ▼ para seleccionar **Subtítulo** y, a continuación, pulse el botón **ENTER**.
- 3 Pulse el botón **ENTER** para seleccionar **Subtítulo**.
Pulse los botones ▲ o ▼ para seleccionar **Enc.** y, a continuación, pulse el botón **ENTER**.
- 4 Pulse los botones ▲ o ▼ para seleccionar **Modo de Subtítulo** y, a continuación, pulse el botón **ENTER**. Pulse los botones ▲ o ▼ para seleccionar un submenú (**Programado**, **Servicio1 ~ Servicio6**), **CC1 ~CC4** o **Texto1 ~Texto4**) y, a continuación, pulse el botón **ENTER**.
5. Pulse los botones ▲ o ▼ para seleccionar **Opciones - Subtítulo** y, a continuación, pulse el botón **ENTER**.
- 6 Pulse los botones ▲ o ▼ para seleccionar **Tamaño** y, a continuación, pulse el botón **ENTER**.
Pulse los botones ▲ o ▼ para seleccionar la opción de subtítulo que desee y, a continuación, pulse el botón **ENTER**.
Pulse los botones ▲ o ▼ para seleccionar las opciones de submenú que desee (vea las opciones más abajo) y, a continuación, pulse el botón **ENTER**.

Pulse el botón **EXIT** para salir.

- La disponibilidad de los subtítulos depende del programa que se esté emitiendo.
- La opción **Programado** significa que se sigue el estándar establecido por el emisor.
- Las opciones **Color Primer Plano** y **Color de Fondo** no se pueden ajustar con el mismo color.
- Las opciones **Opac. Primer Plano** y **Opac. de Fondo** no pueden ajustarse a la vez en **Transparente**.

- **Tamaño** : La opción consta de **Programado**, **Pequeño**, **Normal** y **Grande**. La opción predeterminada es **Programado**.
- **Tipo de Letra** : esta opción consta de **Programado**, **Estilo0 ~ Estilo7**. Puede cambiar el tipo de letra que desee. La opción predeterminada es **Programado**.
- **Color Primer Plano** : Esta opción consta de **Programado**, **Blanco**, **Negro**, **Rojo**, **Verde**, **Azul**, **Amarillo**, **Magenta** y **Cián**. Puede cambiar el color del texto. La opción predeterminada es **Programado**.
- **Color de Fondo** : Esta opción consta de **Programado**, **Blanco**, **Negro**, **Rojo**, **Verde**, **Azul**, **Amarillo**, **Magenta** y **Cián**. Puede cambiar el color del fondo de los subtítulos. La opción predeterminada es **Programado**.
- **Opac. Primer Plano** : Esta opción consta de **Programado**, **Transparente**, **Translúcido**, **Sólido** e **Intermitente**. Puede cambiar la opacidad de la letra.
- **Opac. de Fondo** : Esta opción consta de **Programado**, **Transparente**, **Translúcido**, **Sólido** e **Intermitente**. Se puede cambiar la opacidad del fondo de los subtítulos.
- **Regresar al Predeter.** : Esta opción restablece las opciones **Tamaño**, **Tipo de Letra**, **Color Primer Plano**, **Color de Fondo**, **Opac. Primer Plano** y **Opac. de Fondo** a sus valores predeterminados.

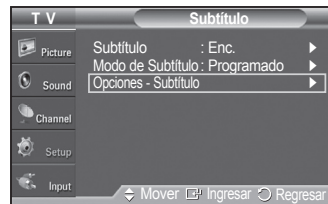
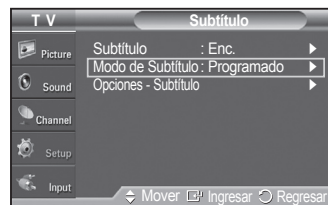

-  Pulse el botón **CAPTION** del mando a distancia para seleccionar **Enc.** o **Apag.**

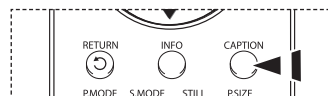

Visión de subtítulos (mensajes de texto en pantalla) - Analógico

La función de Analog Caption (Subtítulos analógicos) funciona en un modo de canal de TV analógico o en modo de señal externa. (Dependiendo de la señal de transmisión, puede funcionar en canales digitales.)

- 1 Pulse el botón **MENU** para ver el menú.
Pulse los botones ▲ o ▼ para seleccionar **Configuración** y, a continuación, pulse el botón **ENTER**.
- 2 Pulse los botones ▲ o ▼ para seleccionar **Subtítulo** y, a continuación, pulse el botón **ENTER**.

- 3 Pulse el botón **ENTER** para seleccionar **Subtítulo**.
Pulse los botones ▲ o ▼ para seleccionar **Enc.** y, a continuación, pulse el botón **ENTER**.

- 4 Pulse los botones ▲ o ▼ para seleccionar **Modo de Subtítulo** y, a continuación, pulse el botón **ENTER**. Pulse los botones ▲ o ▼ para seleccionar la opción que desee (**CC1~CC4** o **Texto1~Texto4**) y, a continuación, pulse el botón **ENTER**.

Pulse el botón **EXIT** para salir.

- La opción predeterminada es **Programado (Default)**.
- **CC1** : El servicio primario de subtítulos sincronizados. Son subtítulos en el idioma principal que deben estar sincronizados con el sonido, coincidiendo preferiblemente con la secuencia específica.
- **CC2** : Subtítulos especiales de uso no sincronizado. Este canal transporta datos que están destinados a ampliar la información del programa.
- **CC3** : Servicio de subtítulos secundarios sincronizados.
Datos alternativos de subtítulos relacionados con el programa, típicamente subtítulos del segundo idioma.
- **CC4** : Subtítulos especiales de uso no sincronizado. Similar a CC2.
- **Texto1** : Primer servicio de texto. Se puede tratar de varios datos no relacionados con programa alguno.
- **Texto2** : Segundo servicio de texto. Datos adicionales, normalmente sin relación con programa alguno.
- **Texto3/Texto4** Tercer y cuarto servicios de texto. Estos canales de datos sólo se deben usar si Texto1 y Texto2 no son suficientes.

- La función Subtítulo no está disponible en los modos COMPONENTE, PC, HDMI(DVI).
- La disponibilidad de los subtítulos depende del programa que se esté emitiendo.

 También puede pulsar el botón **CAPTION** del mando a distancia para configurar los subtítulos como **Enc.** o **Apag.**.

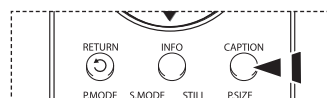
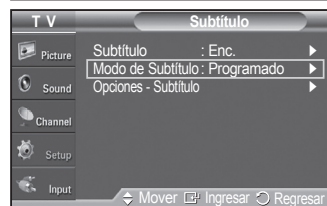
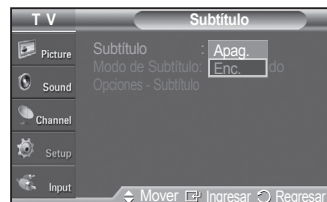

Nivel de transparencia de los menús

Ajusta la transparencia de la pantalla de menús.

- 1 Pulse el botón **MENU** para ver el menú.
Pulse los botones ▲ o ▼ para seleccionar **Configuración** y, a continuación, pulse el botón **ENTER**.
- 2 Pulse los botones ▲ o ▼ para seleccionar **Transpar. del Menú** y, a continuación, pulse el botón **ENTER**.
- 3 Pulse los botones ▲ o ▼ para seleccionar el nivel y, a continuación, pulse el botón **ENTER**.
Pulse el botón **EXIT** para salir.



Cofiguración del LED azul

Se puede apagar o encender el LED azul del frontal del televisor.

- 1 Pulse el botón **MENU** para ver el menú.
Pulse los botones ▲ o ▼ para seleccionar **Configuración** y, a continuación, pulse el botón **ENTER**.
- 2 Pulse los botones ▲ o ▼ para seleccionar **Efecto de luz** y, a continuación, pulse el botón **ENTER**. Pulse los botones ▲ o ▼ para seleccionar **Apagado**, **En m. espera**, **Viendo la TV** o **Siempre** y, a continuación, pulse el botón **ENTER**.

Pulse el botón **EXIT** para salir.

- **Apagado** : El LED siempre está apagado.
- **En m. espera** : El LED se enciende cuando el TV está en modo Standby (En espera) y se apaga cuando se apaga el televisor.
- **Viendo la TV** : El LED se ilumina mientras se está viendo la televisión y se apaga cuando el televisor se apaga.
- **Siempre** : El LED azul siempre está encendido.

- Desactive la opción Efecto de luz para reducir el consumo de energía.

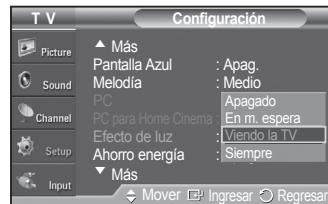
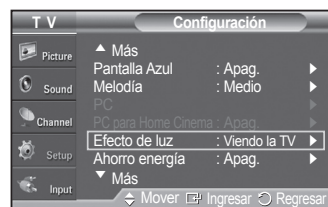

Uso de la función de ahorro de energía

Esta función ajusta el consumo de energía de la unidad para ahorrar energía. Esta función ajusta el consumo de energía de la unidad para ahorrar energía.

- 1 Pulse el botón **MENU** para ver el menú. Pulse los botones **▲** o **▼** para seleccionar **Configuración** y, a continuación, pulse el botón **ENTER**.
- 2 Pulse los botones **▲** o **▼** para seleccionar **Ahorro energía** y, a continuación, pulse el botón **ENTER**. Pulse los botones **▲** o **▼** para seleccionar **Apag.**, **Bajo**, **Medio** o **Alto** y, a continuación, pulse el botón **ENTER**.

Pulse el botón **EXIT** para salir.

- **Apag.** : Desactiva el modo de ahorro de energía.
- **Bajo** : Funciona en el modo normal.
- **Medio** : Entra en el modo de ahorro de energía medio.
- **Alto** : Entra en el modo de ahorro de energía máximo.



Prevención del desgaste de la pantalla

Esta pantalla está equipada con tecnología de prevención para reducir la posibilidad de que se queme. Esta tecnología permite definir el movimiento de la imagen arriba o abajo (línea vertical) y de lado a lado (punto horizontal). El ajuste del tiempo permite programar intervalos temporales entre los movimientos de la imagen en minutos.

- 1 Pulse el botón **MENU** para ver el menú. Pulse los botones **▲** o **▼** para seleccionar **Configuración** y, a continuación, pulse el botón **ENTER**.
- 2 Pulse los botones **▲** o **▼** para seleccionar **Protección de pantalla** y, a continuación, pulse el botón **ENTER**.
- 3 Pulse el botón **ENTER** para seleccionar **Cambio de píxel** y, a continuación, pulse el botón **ENTER**. Pulse los botones **▲** o **▼** para cambiar entre **Enc.** y **Apag.**. También verá las opciones **Punto horizontal**, **Línea vertical** y **Tiempo**.

- **Cambio de píxel** : Con esta función podrá mover píxeles de forma detallada en el PDP, en sentido horizontal o vertical, para evitar restos de imágenes en la pantalla.

- 4 Pulse los botones **▲** o **▼** para seleccionar la opción que desea cambiar y pulse el botón **ENTER**. Pulse los botones **▲** o **▼** para cambiar el valor de la opción y pulse el botón **ENTER**.

- Condición óptima para cambio de píxel:

	PC	TV/AV1/AV2/S-Video/ Componente/HDMI
Punto horizontal	1	2
Línea vertical	1	2
Tiempo (min)	2	2

Pulse el botón **EXIT** para salir.

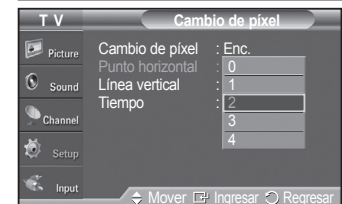
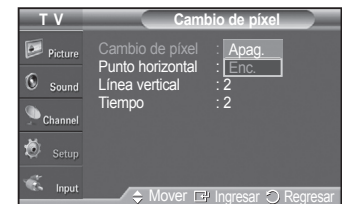
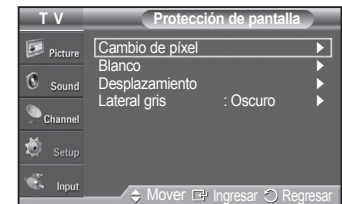
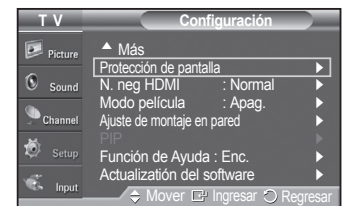

Reducción de los efectos de una pantalla quemada

Si la pantalla se ha quemado, puede seleccionar una pantalla blanca o un desplazamiento para que le ayude a retirar los elementos quemados.

- 1 Pulse el botón **MENU** para ver el menú.
Pulse los botones ▲ o ▼ para seleccionar **Configuración** y, a continuación, pulse el botón **ENTER**.
- 2 Pulse los botones ▲ o ▼ para seleccionar **Protección de pantalla** y, a continuación, pulse el botón **ENTER**.
- 3 Pulse los botones ▲ o ▼ para seleccionar **Blanco**, **Desplazamiento** o **Lateral gris** y, a continuación, pulse el botón **ENTER**.
Pulse el botón **EXIT** para salir.

Blanco

Esta función suprime los restos de imágenes en la pantalla cambiando el color de los píxeles a blanco. Utilice esta función si hay restos de imágenes o símbolos en la pantalla, especialmente después de haber mostrado una imagen fija en la pantalla durante un largo tiempo.

Desplazamiento

Esta función suprime los restos de imágenes en la pantalla moviendo todos los píxeles del PDP de acuerdo con un patrón. Utilice esta función si hay restos de imágenes o símbolos en la pantalla, especialmente después de haber mostrado una imagen fija en la pantalla durante un largo tiempo.

Lateral gris

Cuando se ve la televisión con una relación de pantalla de 4:3, ésta se puede proteger de un posible daño si se ajusta el balance de blanco en ambos extremos, el izquierdo y el derecho.

Para prevenir que la pantalla se queme, seleccione Oscuro o Claro.

- **Oscuro** : Cuando se establece una relación de pantalla de 4:3, con esta opción se oscurecen ambos extremos, el izquierdo y el derecho.
- **Claro** : Cuando se establece una relación de pantalla de 4:3, con esta opción se aclaran ambos extremos, el izquierdo y el derecho.

- Si desea suprimir los restos de imágenes de la pantalla, utilice las funciones **Blanco** o **Desplazamiento**. Aunque ambas suprimen los restos de imágenes de la pantalla, la función **Desplazamiento** es más efectiva.
- La función de supresión de restos de imágenes debe aplicarse durante largo tiempo (aproximadamente 1 hora) para que sea efectiva. Si los restos de imágenes no desaparecen después de ejecutar la función, repita el proceso.
- Pulse cualquier tecla del mando a distancia para cancelar esta función.



Ajuste de Función de Ayuda

Muestra la ayuda sobre las funciones del menú.

- 1 Pulse el botón **MENU** para ver el menú.
Pulse los botones ▲ o ▼ para seleccionar **Configuración** y, a continuación, pulse el botón **ENTER**.
- 2 Pulse los botones ▲ o ▼ para seleccionar **Función de Ayuda** y, a continuación, pulse el botón **ENTER**.
- 3 Pulse los botones ▲ o ▼ para seleccionar **Apag.** o **Enc.** y, a continuación, pulse el botón **ENTER**.
Pulse el botón **EXIT** para salir.
 - El valor predeterminado de esta función es **Enc.**

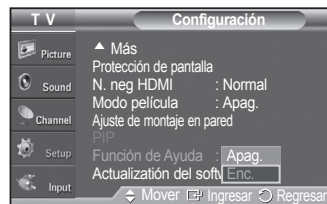
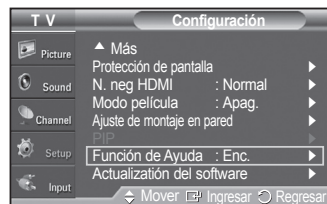

Actualización del software

Samsung puede ofrecer actualizaciones del firmware del televisor en el futuro. Póngase en contacto con el centro de llamadas de Samsung en 1-800-SAMSUNG para recibir información acerca de la descarga de las actualizaciones y del uso de un controlador USB. Las actualizaciones se pueden realizar conectando una unidad USB al puerto USB situado en la parte posterior del televisor.

- 1 Inserte la unidad USB que contenga la actualización del firmware en el puerto de actualización USB del lateral del televisor.
- 2 Pulse el botón **MENU** para ver el menú. Pulse los botones ▲ o ▼ para seleccionar "Configuración" y, a continuación, pulse el botón **ENTER**.
- 3 Pulse los botones ▲ o ▼ para seleccionar "Actualización del software y, a continuación, pulse el botón **ENTER**.
- 4 Pulse los botones ▲ o ▼ para seleccionar **USB** y, a continuación, pulse el botón **ENTER**. Aparece el mensaje **Explorando USB... Puede tardar hasta 30 segundos**.
- 5 Si el firmware se reconoce adecuadamente en el USB, aparece el mensaje **Explorando USB... Puede tardar hasta 30 segundos**. Pulse los botones ◀ o ▶ para seleccionar **Aceptar** y pulse el botón **ENTER**. Se inicia la actualización.

No desconecte la alimentación ni retire la unidad USB mientras se aplican las actualizaciones.

El televisor se apagará y se encenderá automáticamente después de completar la actualización del firmware.

Después de realizar la actualización compruebe la versión del firmware.

- El firmware y el proceso de actualización pueden ser diferentes en cada país o región.

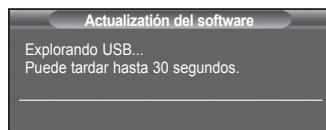
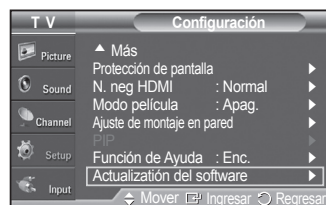
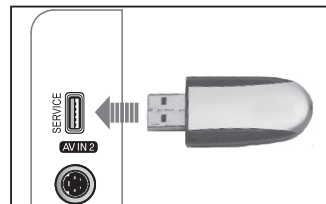

Uso del V-Chip

Sólo EE.UU.

Este producto está protegido por las siguientes patentes de EE.UU.: US4,930,158
US4,930,160

La opción **V-Chip** bloquea automáticamente los programas que no se consideran apropiados para los menores. El usuario debe introducir primero un código PIN (número de identificación personal) para configurar o cambiar las limitaciones de **V-Chip**.

- Si se ha activado la función V-Chip, las opciones de PIP no funcionan.
- V-Chip no funciona si la entrada es TV digital (HD o SD).
- La función V-Chip no está disponible en los modos HDMI o componente.

Configuración del código de identificación personal (PIN)

- 1 Pulse el botón **MENU** para ver el menú. Pulse los botones ▲ o ▼ para seleccionar **Configuración** y, a continuación, pulse el botón **ENTER**.
- 2 Pulse los botones ▲ o ▼ para seleccionar **V-Chip** y pulse el botón **ENTER**. Aparecerá el mensaje **Escriba el código PIN**. Escriba su código PIN de 4 dígitos.
 - El número PIN predeterminado de un televisor nuevo es **0-0-0-0**.



Continúa...

3 Aparecerá la pantalla **V-Chip**.

Pulse los botones ▲ o ▼ para seleccionar **Cambiar Código** y, a continuación, pulse el botón **ENTER**. Aparecerá la pantalla para cambiar el código. Escriba un nuevo código PIN de 4 dígitos. Vuelva a escribir los 4 dígitos. Cuando se muestra el mensaje **El PIN se ha cambiado satisfactoriamente.**, el PIN se ha memorizado.

Pulse el botón **EXIT** para salir.

- Si olvida el PIN, pulse los botones del mando a distancia en la siguiente secuencia para reiniciar el código a 0-0-0-0: Apagar → MUTE → 8 → 2 → 4 → Encender.



<sólo para modelos de Estados Unidos>



<sólo para modelos de Canadá>



Activación/desactivación de V-Chip

- 1 Pulse el botón **MENU** para ver el menú.
Pulse los botones ▲ o ▼ para seleccionar **Configuración** y, a continuación, pulse el botón **ENTER**.
- 2 Pulse los botones ▲ o ▼ para seleccionar **V-Chip** y pulse el botón **ENTER**.
Aparecerá el mensaje **Enter PIN** Escriba su código PIN de 4 dígitos.
- 3 Aparecerá la pantalla **V-Chip**.
Para activar la función V-Chip, pulse el botón **ENTER** para que el campo **Bloqueo V-Chip** se ajuste en **Enc.**. Pulse los botones ▲ o ▼ para cambiar entre **Enc.** y **Apag.**.
Pulse el botón **ENTER**.
Pulse el botón **EXIT** para salir.

Configuración de las restricciones mediante las “Guías paternas de TV”

En primer lugar, configure un código de identificación personal (PIN) y active la función V-Chip. (Consulte la sección anterior.) Las limitaciones pueden configurarse de dos formas: Guía de programas o Clasificación MPAA.

- 1 Pulse el botón **MENU** para ver el menú.
Pulse los botones ▲ o ▼ para seleccionar **Configuración** y, a continuación, pulse el botón **ENTER**.
- 2 Pulse los botones ▲ o ▼ para seleccionar **V-Chip** y pulse el botón **ENTER**.
Aparecerá el mensaje **Escriba el código PIN**. Escriba su código PIN de 4 dígitos.



Continúa...

3 Aparecerá la pantalla **V-Chip**. Pulse los botones ▲ o ▼ para seleccionar **Guías pater.** y pulse el botón **ENTER**.

4 Aparecerá la pantalla **Guías pater. TV**.

Pulse los botones ▲ o ▼ para seleccionar una de las seis categorías basadas en la edad:

- **TV-Y:** Todos los niños. Los temas y elementos de este programa están diseñados específicamente para audiencia muy joven, incluidos niños de edad entre los dos y seis años.
- **TV-Y7:** Dirigido a niños más mayores. Los temas y elementos de este programa pueden incluir violencia física o cómica suave, o puede asustar a niños con una edad inferior a los 7 años.
- **TV-G:** Audiencia general. Contiene poca o ninguna violencia, no hay lenguaje fuerte, ninguno o escasos diálogos y situaciones sexuales.
- **TV-PG:** Se sugiere supervisión paterna. Este programa puede contener lenguaje obsceno poco frecuente, violencia limitada, diálogo y situaciones sexuales sugerentes.
- **TV-14:** Menores acompañados de un adulto. Este programa puede contener temas sofisticados, contenido sexual, lenguaje fuerte y violencia más intensa.
- **TV-MA:** Sólo para adultos. Este programa puede contener temas para adultos, lenguaje inapropiado, violencia gráfica y contenido sexual explícito.

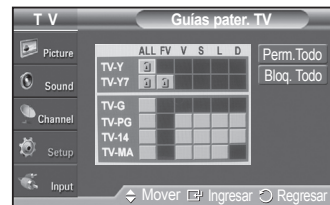

5 En este punto, ya se habrá seleccionado una de las clasificaciones de televisión. Pulse el botón **ENTER**. Dependiendo de la configuración existente, se seleccionará un símbolo “🔒”. (En blanco = Desbloqueada, 🔒 = Bloqueada) Mientras “🔒” esté seleccionado, pulse el botón **ENTER** para bloquear o desbloquear la categoría.

Para seleccionar una clasificación diferente, pulse los botones ▲ o ▼ y repita el proceso.

➤ **Perm. Todo** : Se pulsa para desbloquear todos los programas de televisión.

Bloq. Todo : Se pulsa para bloquear todos los programas de televisión.

➤ Las categorías TV-Y, TV-Y7, TV-G, TV-PG, TV-14 y TV-MA disponen de opciones adicionales. Consulte el siguiente paso para cambiar cualquiera de las siguientes clasificaciones secundarias:

- **FV:** Violencia y fantasía.
- **S:** Situación sexual.
- **D:** Diálogo de contenido sexual.
- **V:** Violencia.
- **L:** Lenguaje adulto.

➤ El V-Chip bloqueará automáticamente ciertas categorías que son “más restrictivas”. Por ejemplo, si bloquea la categoría **TV-Y**, TV-Y7 se bloqueará automáticamente. De forma parecida, si bloquea la categoría TV-G, todas las categorías del grupo “adolescente” quedarán bloqueadas (TV-G, TV-PG, TV-14 y TV-MA). Las clasificaciones secundarias (D, L, S, V) funcionan de forma parecida. Consulte la siguiente sección.

6 Cómo establecer las categorías secundarias FV, D, L, S y V. Primero, seleccione una de las clasificaciones de TV: TV-Y, TV-Y7, TV-G, TV-PG,

TV-14 o TV-MA (Consulte el paso 4) y pulse el botón **ENTER**. El símbolo “🔒” aparece con cada subclasificación. Con “🔒” seleccionado, pulse el botón ► para ir a la subclasificación. Pulse **ENTER** para bloquear la subclasificación. Para seleccionar una clasificación diferente, pulse los botones ▲ o ▼ y repita el proceso.

7 Pulse el botón **EXIT** para borrar todas las pantallas. (O continúe en la sección siguiente y establezca restricciones adicionales según los códigos MPAA.)

➤ Estas categorías se dividen en dos grupos: TV-Y y TV-Y7 (niños pequeños y niños a partir de 7 años) y TV-G a TV-MA (todos los demás). Las limitaciones para estos grupos funcionan de forma independiente. Si en la familia hay niños muy pequeños y adolescentes, la opción Guía de programas debe configurarse por separado para grupo de edad.

Continúa...

Cómo configurar las limitaciones utilizando Clas. MPA (G, PG, PG-13, R, NC-17, X, NR)

El sistema de clasificación MPA utiliza el sistema de la Motion Picture Association of America (Asociación americana de cinematografía) y se aplica principalmente en las películas. Cuando el bloqueo V-Chip está activado, el televisor bloquea automáticamente cualquier programa que tenga una determinada clasificación (ya sea según la clasificación MPA o según la guía de programas de TV).

- 1 Pulse el botón **MENU** para ver el menú.
Pulse los botones ▲ o ▼ para seleccionar **Configuración** y, a continuación, pulse el botón **ENTER**.
- 2 Pulse los botones ▲ o ▼ para seleccionar **V-Chip** y pulse el botón **ENTER**.
Aparecerá el mensaje **Ingresar código**. Escriba su código PIN de 4 dígitos.
- 3 Aparecerá la pantalla **V-Chip**. Pulse los botones ▲ o ▼ para seleccionar **Clas. MPA** y, a continuación, pulse el botón **ENTER**.
- 4 Pulse los botones ▲ o ▼ para seleccionar la restricción apropiada:
Pulse el botón **ENTER** para activar la restricción seleccionada.
Se muestra el símbolo "🔒". Con "🔒" seleccionado, pulse el botón **ENTER** para bloquear o desbloquear la categoría.

Pulse el botón **EXIT** para salir.

➤ **Perm. Todo** : Se pulsa para desbloquear todos los programas de televisión.

Bloq. Todo : Se pulsa para bloquear todos los programas de televisión.

- **G**: Audiencia general (sin limitaciones).
- **PG**: Se sugiere supervisión paterna.
- **PG-13**: Menores acompañados de un adulto.
- **R**: Restringidos. Menores de 17 acompañados por un adulto.
- **NC-17**: Mayores de 17 años.
- **X**: Sólo adultos.
- **NR**: Sin clasificar.

➤ El V-Chip bloqueará automáticamente cualquier categoría que sea "más restrictiva". Por ejemplo, si bloquea la categoría PG-13, también se bloquearán automáticamente R, NC-17 y X.

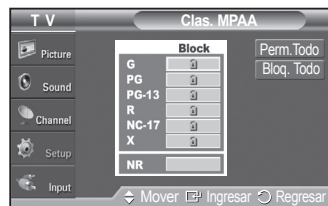

Cómo configurar las limitaciones utilizando la opción "Inglés Canadiense" (para modelos del Canadá)

- 1 Pulse el botón **MENU** para ver el menú.
Pulse los botones ▲ o ▼ para seleccionar **Configuración** y, a continuación, pulse el botón **ENTER**.
- 2 Pulse los botones ▲ o ▼ para seleccionar **V-Chip** y pulse el botón **ENTER**.
Aparecerá el mensaje **Ingresar código**. Escriba su código PIN de 4 dígitos.



Continúa...

3 Aparecerá la pantalla **V-Chip**. Pulse los botones ▲ o ▼ para seleccionar **Inglés Canadiense** y, a continuación, pulse el botón **ENTER**.



4 Pulse los botones ▲ o ▼ para seleccionar la restricción apropiada: Pulse el botón **ENTER** para activar la restricción seleccionada. Se muestra el símbolo “🔒”.

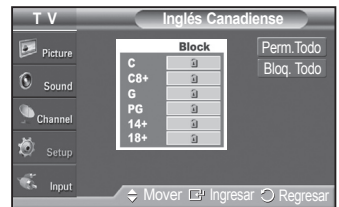

Pulse el botón **EXIT** para salir.

➤ **Perm. Todo** : Se pulsa para desbloquear todos los programas de televisión.

Bloq. Todo : Se pulsa para bloquear todos los programas de televisión.

- **C**: Programación para niños menores de 8 años.
- **C8+**: Programación generalmente considerada aceptable para niños mayores de 8 años sin acompañamiento de adultos.
- **G**: Programación general, ideal para todas las audiencias.
- **PG**: Supervisión paterna.
- **14+**: La programación contiene temas y contenidos que puede que no sean adecuados para menores de 14 años.
- **18+**: Programación para adultos.

➤ El V-Chip bloqueará automáticamente cualquier categoría que sea “más restrictiva”. Por ejemplo, si bloquea la categoría G, automáticamente también se bloqueará PG, 14+ y 18+.

Cómo configurar las limitaciones utilizando la opción “Francés Canadiense” (para modelos del Canadá)

1 Pulse el botón **MENU** para ver el menú. Pulse los botones ▲ o ▼ para seleccionar **Configuración** y, a continuación, pulse el botón **ENTER**.



2 Pulse los botones ▲ o ▼ para seleccionar **V-Chip** y pulse el botón **ENTER**. Aparecerá el mensaje **Ingresar código**. Escriba su código PIN de 4 dígitos.



3 Aparecerá la pantalla **V-Chip**. Pulse los botones ▲ o ▼ para seleccionar **Francés Canadiense** y, a continuación, pulse el botón **ENTER**.



4 Pulse los botones ▲ o ▼ para seleccionar la restricción apropiada: Pulse el botón **ENTER** para activar la restricción seleccionada. Se muestra el símbolo “🔒”.

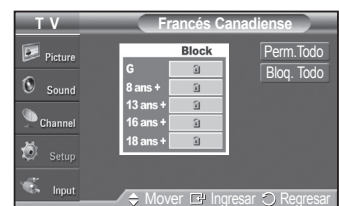

Pulse el botón **EXIT** para salir.

➤ **Perm. Todo** : Se pulsa para desbloquear todos los programas de televisión.

Bloq. Todo : Se pulsa para bloquear todos los programas de televisión.

- **G**: General.
- **8 ans+**: No recomendada para niños pequeños.
- **13 ans+**: Es posible que la programación no sea adecuada para niños menores de 13 años.
- **16 ans+**: Es posible que la programación no sea adecuada para niños menores de 16 años.
- **18 ans+**: Programación restringida para adultos.

➤ El V-Chip bloqueará automáticamente cualquier categoría que sea “más restrictiva”. Por ejemplo, si bloquea la categoría 8 ans+, también se bloquearán automáticamente 13 ans+, 16 ans+ y 18 ans+.

Continúa...

Uso de V-Chip con los canales digitales

La información de la restricción de bloqueo se puede usar mientras se ven los canales DTV.

- 1 Pulse el botón **MENU** para ver el menú. Pulse los botones ▲ o ▼ para seleccionar **Configuración** y, a continuación, pulse el botón **ENTER**.
- 2 Pulse los botones ▲ o ▼ para seleccionar **V-Chip** y pulse el botón **ENTER**. Aparecerá el mensaje **Ingresar código**. Escriba su código PIN de 4 dígitos.
- 3 Aparecerá la pantalla **V-Chip**. Pulse los botones ▲ o ▼ para seleccionar **Clasificación U.S. descargable MPAA** y, a continuación, pulse el botón **ENTER**.
 - Si la información no se descarga desde la emisora, el menú **Clasificación U.S. descargable MPAA** está desactivado.
 - La información de la restricción de bloqueo se puede descargar automáticamente mientras se ven los canales DTV. Esto puede tardar algunos segundos.
 - El menú Clasificación U.S. descargable MPAA **está disponible después de que la información se haya descargado desde la emisora. Sin embargo, según el tipo de información de la emisora, el menú podría no estar disponible para su uso.**
- 4 Pulse los botones ▲ o ▼ para seleccionar la restricción apropiada: Pulse el botón **ENTER** para activar la restricción seleccionada. Se muestra el símbolo "🔒".

Pulse el botón **EXIT** para salir.

- **Perm. Todo:** Se pulsa para desbloquear todos los programas de televisión.
- **Bloq. Todo:** Se pulsa para bloquear todos los programas de televisión.
- Los niveles de restricción de bloqueo difieren según la emisora.
- El nombre de menú predeterminado y la clasificación EE.UU. descargable cambian según la información descargada.
- Aunque configure la visualización en pantalla en su propio idioma, el menú **Clasificación U.S. descargable MPAA** siempre lo verá en inglés.
- La clasificación bloqueará automáticamente las categorías que sean más restrictivas.
- Los títulos de clasificación (por ejemplo: Nivel humor, etc) y las clasificaciones de televisión (por ejemplo, DH, MH, H, etc.) pueden diferir según la emisora.

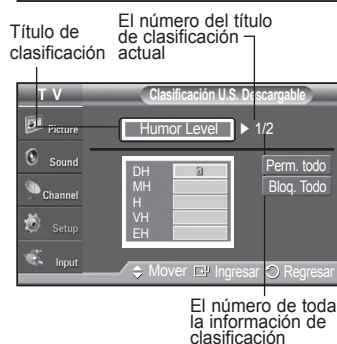

Cómo reiniciar el televisor después de que V-Chip bloquee un canal ("Salida de emergencia")

Si el televisor sintoniza un canal restringido, el V-Chip lo bloqueará. La pantalla quedará en blanco y aparecerá el siguiente mensaje:

- 1 Escriba su código PIN. Para volver al modo de visualización normal, sintonice un canal diferente con los botones **CH ▲** o **CH ▼**. En ciertas condiciones (según la clasificación de los programas de televisión locales) la función V-Chip puede bloquear todos los canales. En este caso, utilice la función V-Chip como "salida de emergencia":
 - 1 Pulse el botón **MENU**. Pulse los botones ▲ o ▼ para seleccionar **Configuración** y, a continuación, pulse el botón **ENTER**.
 - 2 Pulse los botones ▲ o ▼ para seleccionar **V-Chip** y pulse el botón **ENTER**.
 - 3 Escriba su código PIN, pulse el botón **ENTER** y, a continuación, los botones ▲ o ▼ para desactivar temporalmente la función Bloqueo V-Chip.
 - Si olvida el PIN, pulse los botones del mando a distancia en la siguiente secuencia para reiniciar el código a 0-0-0-0: Apagar → MUTE → 8 → 2 → 4 → Encender.

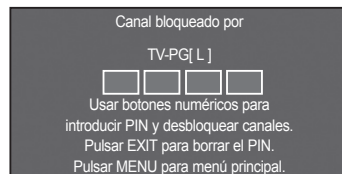
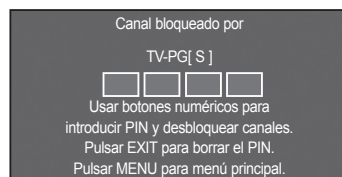

Apéndice

Identificación de problemas

Si cree que el televisor tiene un problema, compruebe primero esta lista de posibles problemas y soluciones. Si no funciona ninguno de estos consejos, llame al centro de servicio técnico Samsung más cercano.

Problema	Posible solución
Mala calidad de imagen.	Pruebe con otro canal. Ajuste la antena. Compruebe las conexiones de todos los cables.
Sonido de mala calidad.	Pruebe con otro canal. Ajuste la antena.
No hay imagen ni sonido.	Pruebe con otro canal. Pulse el botón SOURCE . Compruebe que el televisor esté enchufado. Compruebe las conexiones de la antena. Asegúrese de que no haya pulsado el botón MUTE .
No hay sonido o se oye demasiado bajo con el volumen al máximo.	Primero, revise el volumen de los aparatos conectados al televisor (receptor de emisión digital, DVD, receptor de cable, vídeo, etc.). A continuación, ajuste el volumen del televisor según corresponda.
La imagen se mueve verticalmente.	Compruebe todas las conexiones.
El televisor funciona de forma inestable.	Desenchúfelo durante 30 segundos y vuelva a intentarlo.
El televisor no se enciende.	Compruebe que la toma de la pared funcione.
El mando a distancia no funciona correctamente.	Sustituya las pilas del mando a distancia. Limpie el borde superior del mando a distancia (ventana de transmisión). Compruebe los terminales de las pilas. Pulse el botón TV del mando a distancia para ponerlo en el modo TV. Asegúrese de que el mando a distancia tenga pilas. Compruebe que los polos "+" y "-" de las pilas estén correctamente colocados.
Problema en pantalla con la emisión digital.	Compruebe la potencia de la señal digital y la antena de entrada.
La imagen es demasiado clara o demasiado oscura.	Ajuste el brillo y el contraste. Realice un ajuste preciso.
La imagen es demasiado grande o demasiado pequeña.	Ajuste los parámetros de tamaño.
La calidad visual de los canales digitales puede variar.	La calidad visual de los canales digitales puede variar según el método original de producción (analógico o digital). - Si el método de producción original es digital: calidad visual alta. - Si el método de producción original es analógico: el programa digital mostrado en la pantalla es originalmente un programa analógico que se ha convertido a digital. La calidad visual es de grado SD (definición estándar).
La pantalla está en blanco y el indicador de encendido parpadea constantemente.	En el ordenador, compruebe los cables de señal y de alimentación. El televisor está usando su sistema de gestión de energía. Mueva el ratón del ordenador o pulse una tecla. En el equipo, compruebe (STB, DVD, etc.); el cable de señal y el de alimentación. El televisor está usando su sistema de gestión de energía. Pulse el botón Source del mando a distancia o del panel. Encienda y apague el televisor.
Aunque el subtítulo del televisor muestre HD (Alta definición), la calidad visual no es satisfactoria.	El subtítulo HD (Alta definición) que aparece al cambiar de canal o al pulsar el botón INFO del mando a distancia significa que el canal seleccionado es un canal digital. Si la emisora convierte una señal analógica en digital y la transmite, es posible que la calidad visual no sea perfecta.
La imagen dañada aparece en la esquina de la pantalla.	Si Sólo explorar está seleccionado en algún dispositivo externo, la imagen dañada puede aparecer en la esquina de la pantalla. Este síntoma se origina en los dispositivos externos, no en el televisor.

Ajuste de montaje en la pared (se vende por separado)

Una vez instalado el montaje mural, la posición del televisor se puede ajustar fácilmente.

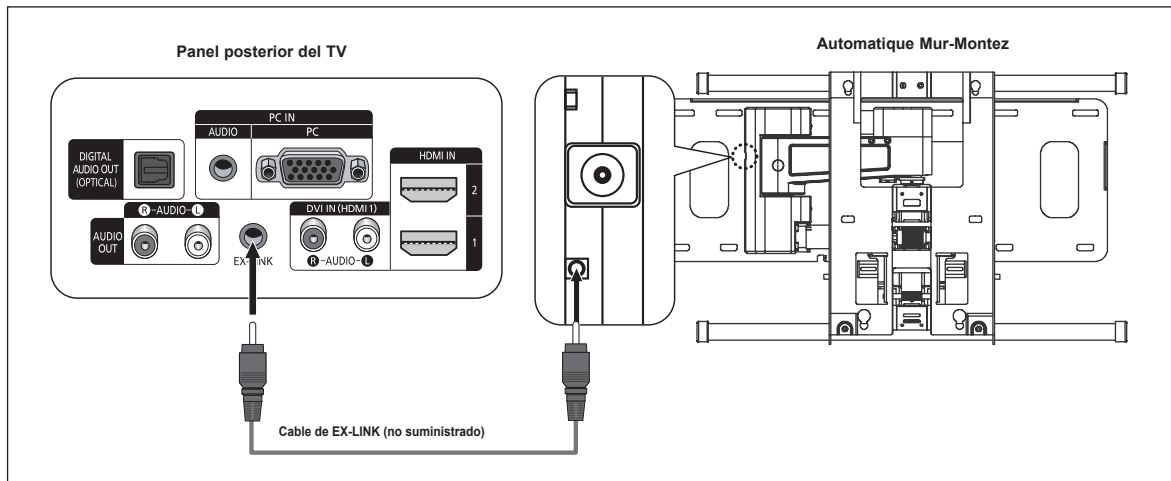

Acceso al menú

- 1 Pulse el botón **MENU** para ver el menú.
Pulse los botones **▲** o **▼** para seleccionar **Configuración** y, a continuación, pulse el botón **ENTER**.
 - 2 Pulse los botones **▲** o **▼** para seleccionar **Ajuste del montaje mural** y, a continuación, pulse el botón **ENTER**.
 - 3 Ajuste la posición deseada mediante los botones **▲/▼/◀/▶**.
Pulse el botón **EXIT** para salir.
- Si pulsa un botón de flecha sin que haya aparecido un OSD en la pantalla del televisor, aparece la pantalla de ajuste.
 - Si desconecta la alimentación, el televisor vuelve a la posición de instalación inicial.
Cuando conecta la alimentación, el televisor vuelve a la última posición ajustada.

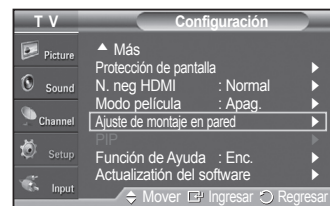

Uso del botón del mando a distancia

Botón	Función	
	Ajuste del ángulo del montaje en la pared	Hacia arriba, hacia abajo, a la derecha, a la izquierda
	Restablecer	Vuelve a la posición inicial de instalación
	Memorización de la posición y movimiento a la posición memorizada	Memoriza 3 posiciones con los botones rojo, verde y amarillo. Vuelve a la posición memorizada mediante estos 3 botones de color.

- Para la instalación, consulte el manual de instalación proporcionado.
- Para la instalación del producto, así como la instalación y movimiento del montaje en la pared, consulte a una empresa especializada en instalaciones.
- Esta instalación se debe usar al colocar el equipo de montaje en una pared. Para colocarlo en otros materiales de construcción, póngase en contacto con el distribuidor más cercano.

Especificaciones del equipo de montaje en la pared (VESA)

Instale el montaje mural en una pared sólida, perpendicular al suelo.

Para colocarlo en otros materiales de construcción, póngase en contacto con el distribuidor más cercano.

Si se instala en el techo o en una pared inclinada, puede caerse y causar graves lesiones personales.

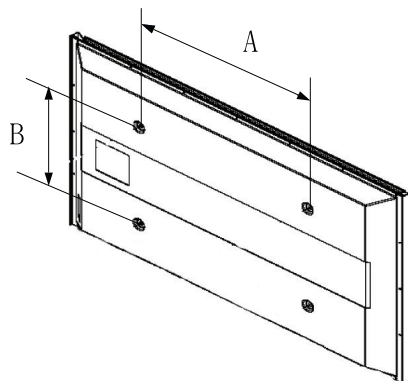

Familia de producto	Pulgadas	Especificaciones VESA (A * B)	Tornillo estándar	Cantidad
LCD-TV	23 ~ 26	200 * 100	M4	4
	32 ~ 40	200 * 200	M6	
	46 ~ 52	600 * 400	M8	
	57	700 * 400 (No VESA)		
	57 ~ 70	800 * 400		
	80 ~	1400 * 800		
PDP-TV	42 ~ 50	600 * 400	M8	4
	55 ~ 70	800 * 400		6
	63	No VESA		4
	80 ~	1400 * 800		

- Se ofrecen las dimensiones estándar para los equipos de montaje en la pared, como se muestra en la tabla anterior.
- Al adquirir el equipo de montaje en la pared, también se distribuye un manual de instalación detallado y todas las piezas necesarias para el montaje.
- No use tornillos con un tamaño superior al estándar, ya que pueden causar daños en el interior del televisor.
- Para montajes murales que no cumplen las especificaciones de tornillos estándar VESA, la longitud de éstos puede variar dependiendo de las especificaciones.
- No use tornillos que no cumplan las especificaciones de tornillos estándar VESA
No apriete excesivamente los tornillos, ya que podría dañar el producto o provocar la caída de éste con riesgo de causar lesiones personales. Samsung no se hace responsable de este tipo de accidentes.
- Samsung no se hace responsable de daños o lesiones personales cuando se usa un montaje mural que no cumple las especificaciones VESA o si el cliente no sigue las instrucciones de instalación del producto.
- Nuestros modelos de 57" y 63" no son compatibles con las especificaciones VESA. Por ello, debe usar un equipo de montaje en la pared exclusivo para este modelo.
- No se deben superar los 15 grados de inclinación cuando se instala este televisor.



No instale el equipo de montaje mural mientras el televisor está encendido.

Se podría producir una descarga eléctrica con riesgo de causar lesiones personales.

Cómo montar el soporte base (según el modelo)

Utilizando los 4 tornillos para fijar los ganchos de soporte y el monitor, fije firmemente el monitor a los ganchos del soporte. (Es posible que el exterior del EQUIPO sea diferente del que se muestra en la imagen.)

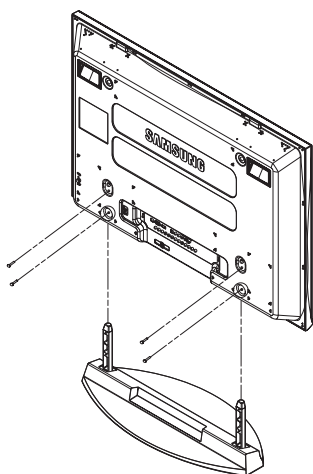

Advertencia

Sujete firmemente el soporte al televisor antes de moverlo, ya que el soporte puede caer y podría causar lesiones graves.

- El televisor lo deben transportar dos o más personas. Nunca deje el televisor en el suelo ya que la pantalla puede sufrir daños. Mantenga siempre el televisor en su posición vertical.

Especificaciones

Nombre del modelo	HP-T4234	HP-T5034
Tamaño de pantalla (diagonal)	42 pulgadas	50 pulgadas
Resolución del PC	1024 x 768 a 60 Hz	1360 x 768 a 60 Hz
Sonido(Salida)	10 W	15 W
Dimensiones (Al. x An. x Pr.) Cuerpo principal	41.6 X 28.1 X 3.8 pulgadas (1056.6 X 712.7 X 96.8 mm)	48.3 X 31.6 X 3.8 pulgadas (1226.8 X 802.6 X 96.5 mm)
Con soporte	41.6 X 29.8 X 13.4 pulgadas (1056.6 X 756.9 X 339.9 mm)	48.3 X 33.5 X 13.4 pulgadas (1056.6 X 850.9 X 340.4 mm)
Peso Cuerpo principal	74.5 lbs (33.8 kg)	92.2 lbs (41.8 kg)
Con soporte	87.1 lbs (39.5 kg)	104.7 lbs (47.5 kg)
Consideraciones medioambientales Temperatura de funcionamiento Humedad de funcionamiento Temperatura de almacenamiento Humedad en almacenamiento	Entre 50 °F y 104 °F (10 °C y 40 °C) 10% a 80%, sin condensación Entre -4 °F y 113 °F (-20 °C y 45 °C) 5% al 95%, sin condensación	

- Este dispositivo es un aparato digital de la Clase B.
- El diseño y las especificaciones pueden cambiar sin previo aviso.
- Para conocer la fuente de alimentación y el consumo de energía, consulte la etiqueta adherida al producto.

Dimensiones (HP-T4234)

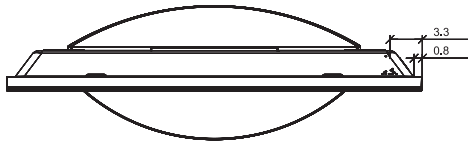

VISTA SUPERIOR

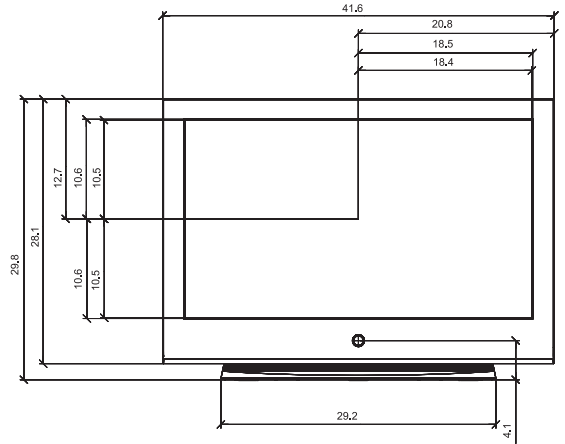

VISTA FRONTAL

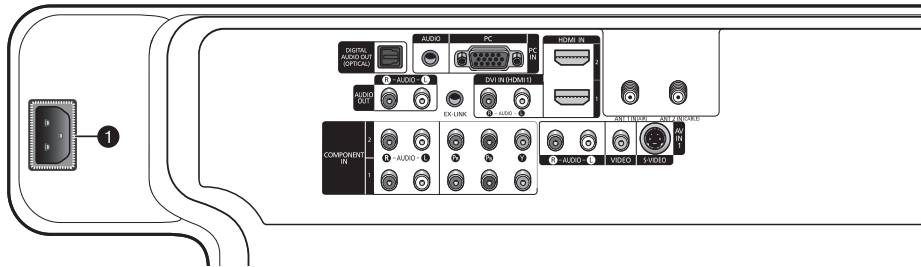

JACK PANEL DETAIL 2.3"H x 18.8"W @ 5.8" UP FROM BOTTOM
DETALLE DE PANEL DE CONECTORES 5,7 Ai x 47,6 An a 14,4 cm DESDE ABAJO

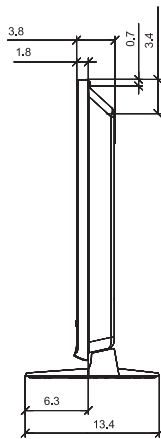

VISTA LATERAL

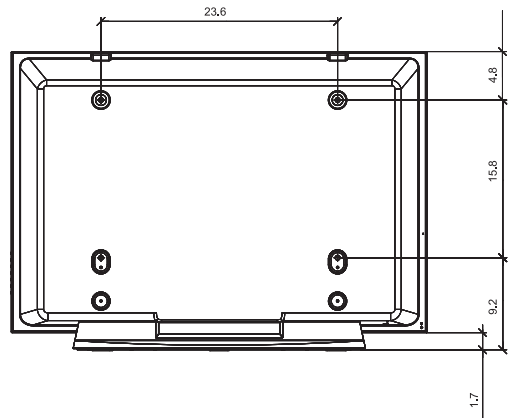

VISTA POSTERIOR

NOTA: No todos los dibujos están necesariamente a escala. Algunas dimensiones están sujetas a cambio sin previo aviso. Consulte las dimensiones de cada unidad antes adaptar el mueble para el televisor. La empresa no se responsabiliza de cualquier error tipográfico o de impresión.
© 2007 Samsung Electronics America, Inc.

Dimensiones (HP-T5034)

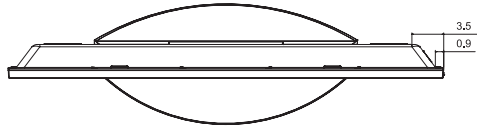

VISTA SUPERIOR

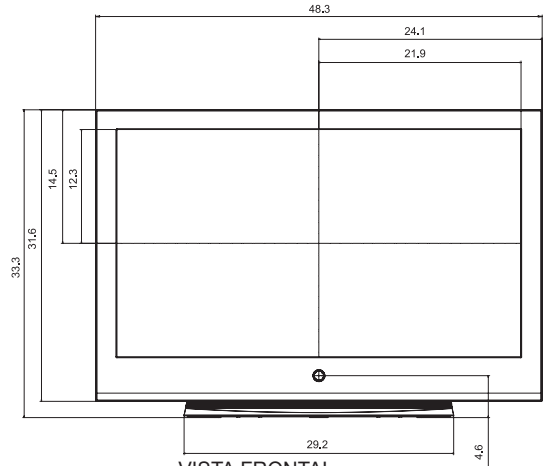

VISTA FRONTAL

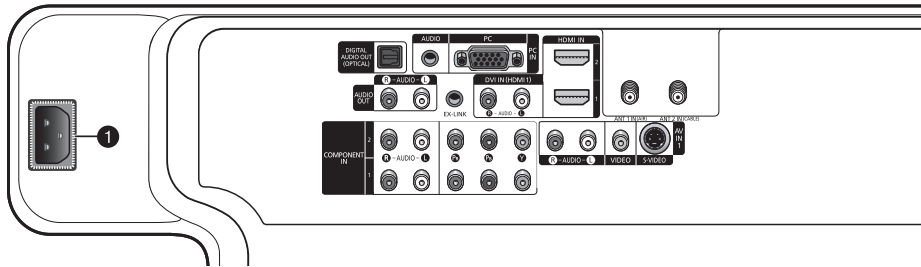

JACK PANEL DETAIL 2.3"H x 18.8"W @ 5.8" UP FROM BOTTOM
DETALLE DE PANEL DE CONECTORES 5,7 Al x 47,6 An a 14,4 cm DESDE ABAJO

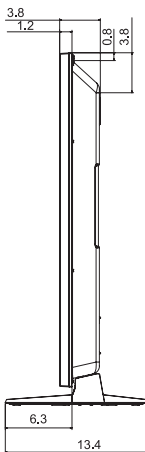

VISTA LATERAL

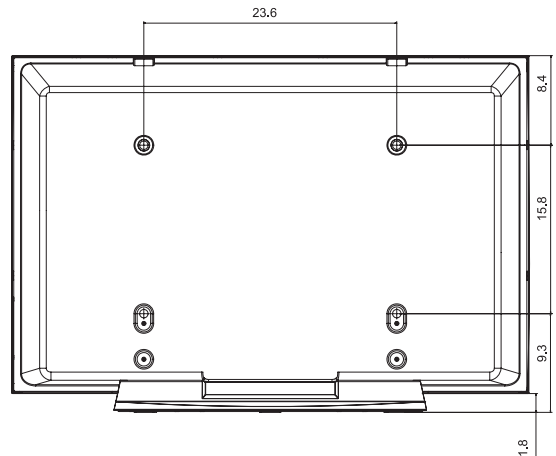

VISTA POSTERIOR

NOTA: No todos los dibujos están necesariamente a escala. Algunas dimensiones están sujetas a cambio sin previo aviso. Consulte las dimensiones de cada unidad antes adaptar el mueble para el televisor. La empresa no se responsabiliza de cualquier error tipográfico o de impresión.
© 2007 Samsung Electronics America, Inc.



Contact SAMSUNG WORLD-WIDE

If you have any questions or comments relating to Samsung products, please contact the SAMSUNG customer care center.

Contacte con SAMSUNG WORLD-WIDE

Si tiene alguna pregunta o comentario referente a nuestros productos, por favor contacte con nuestro Servicio de Atención al Cliente.

Country	Customer Care Center ☎	Web Site	Address
CANADA	1-800-SAMSUNG (7267864)	www.samsung.com/ca	Samsung Electronics Canada Inc., Customer Service 55 Standish Court Mississauga, Ontario L5R 4B2 Canada
			Samsung Electronique Canada Inc., Service à la Clientèle 55 Standish Court Mississauga, Ontario L5R 4B2 Canada
U.S.A	1-800-SAMSUNG (7267864)	www.samsung.com	Samsung Electronics America, Inc. 105 Challenger Road Ridgefield Park, NJ 07660-0511